



Manual do Sistema Multimídia
NX300

Guia rápido	<ul style="list-style-type: none">• Visão geral do sistema básico• Como orientar sobre a rota rapidamente	1
Funções básicas	<ul style="list-style-type: none">• Informações a serem lidas antes da operação• Como definir as configurações iniciais antes da operação• Como conectar o dispositivo Bluetooth®.	2
Sistema de navegação	<ul style="list-style-type: none">• Operação da tela do mapa• Como buscar o mapa• Como ativar a orientação da rota	3
Sistema de áudio e vídeo	<ul style="list-style-type: none">• Como ouvir o rádio• Como ouvir música e assistir vídeos	4
Sistema de comando de voz	<ul style="list-style-type: none">• Como usar o sistema de comando de voz	5
Sistema de monitoramento periférico	<ul style="list-style-type: none">• Inspeção da condição em volta do veículo	6
Telefone	<ul style="list-style-type: none">• Como operar o telefone (Sistema viva-voz para telefones celulares)	7
Serviço do pacote de aplicativos	<ul style="list-style-type: none">• Como operar o serviço do Pacote de Aplicativos	8
Índice	<ul style="list-style-type: none">• Buscar conforme o alfabeto	

Introdução.....	6
Leitura deste manual	8

1 Guia Rápido

1-1. Funções básicas

Exibição e operação dos interruptores	12
Touch Remoto.....	14
Tela do Menu.....	16
Tela dividida	18
Tela inicial.....	20
Menu secundário	21
Ícone da condição	22
Tela “Configuração”	24
Tela de informações	27

1-2. Operação de navegação

Operação da tela do mapa	28
Orientação de rota	29
Como registrar a casa	30

2 Funções básicas

2-1. Informações básicas antes da operação

Tela inicial.....	32
Como usar o Touch Remoto	33
Como inserir letras e números/operação a tela da lista	35
Configurações da exibição (ajuste da tela).....	40
Conexão entre o visor multifunção e o sistema de navegação/multimídia	42

2-2. Configurações da rede

Como registrar/conectar um dispositivo Bluetooth®	43
Detalhes da configuração Bluetooth®	47
Como conectar-se à internet via Wi-Fi®	54

2-3. Outras configurações

Configurações gerais	58
Configurações de voz	61
Configurações do veículo.....	63

3 Sistema de navegação

3-1. Operação básica

Navegação.....	68
Operação da tela do mapa	70
Informações da tela do mapa	73
Informações de tráfego.....	77

3-2. Pesquisa do destino

Operação de pesquisa do destino	80
Como iniciar a orientação da rota.....	88

3-3. Orientação da rota

Tela de orientação da rota	92
Mensagens típicas de orientação por voz	96
Como editar a rota.....	97

3-4. Configurações

Configurações de navegação	99
Configurações de navegação detalhadas.....	106
Configurações de tráfego	113

3-5. Dicas para o sistema de navegação

GPS (Sistema de Posicionamento Global).....	118
Versão do banco de dados do mapa e área de cobertura	120

4 Sistema de áudio e vídeo

4-1. Operação básica

Referência rápida	122
Alguns princípios básicos	123

4-2. Operação do rádio	
Rádio AM/FM/DAB.....	127
4-3. Operação de mídia	
CD.....	133
CD de Vídeo.....	135
DVD.....	138
Memória USB.....	141
iPod.....	143
Áudio Bluetooth®.....	146
Miracast™.....	149
AUX.....	151
TV Digital.....	152
4-4. Controles remotos de áudio e vídeo	
Interruptores no volante de direção.....	154
4-5. Configurações	
Configurações de áudio.....	155
4-6. Dicas para a operação do sistema de áudio e vídeo	
Informações operacionais.....	164

5 Sistema de comando de voz

5-1. Operação do sistema de comando de voz	
Sistema de comando de voz (Tipo A).....	180
Lista de comando (Tipo A).....	182
Sistema de comando de voz (Tipo B).....	186
Lista de comando (Tipo B).....	188
5-2. Operação do Assistente Móvel	
Assistente Móvel.....	190

6 Sistema de monitoramento periférico

6-1. Monitor do sistema Lexus de assistência a estacionamento	
Monitor do sistema Lexus de assistência a estacionamento.....	194
Linhas-guia apresentadas na tela.....	196
Precauções quanto ao monitor do sistema Lexus de assistência a estacionamento.....	199
Coisas que você deve saber...	205
6-2. Monitor de visão panorâmica	
Monitor de visão panorâmica	207
Verificação das áreas adjacentes ao veículo.....	210
Verificação da parte dianteira e adjacente ao veículo.....	212
Verificação das laterais e da área adjacente ao veículo.....	214
Verificação da parte traseira e adjacente ao veículo.....	216
Ao dobrar os espelhos retrovisores externos.....	222
Função de ampliação.....	223
Precauções do monitor de visão panorâmica.....	224
Coisas que você deve saber....	235
Licença do produto.....	237

1

2

3

4

5

6

7

8

7 Telefone**7-1. Operação do telefone (Sistema viva-voz para telefones celulares)**Referência rápida **240**Alguns princípios básicos..... **241**Como fazer uma ligação usando o sistema viva-voz Bluetooth® ... **244**Como receber uma ligação usando o sistema viva-voz Bluetooth® **248**Como falar usando o sistema viva-voz Bluetooth® **249**Função de mensagem do telefone Bluetooth® **251****7-2. Configurações**Configurações do telefone..... **255****7-3. O que fazer se...**Diagnóstico de falhas **268****8 Serviço do pacote de aplicativos****8-1. Visão geral do serviço do pacote de aplicativos**Serviço do pacote de aplicativos..... **274****Índice**Índice alfabético **276**

1

2

3

4

5

6

7

8

Introdução

Manual do proprietário do sistema de navegação e multimídia

Este manual explica a operação do sistema. Leia este manual cuidadosamente para assegurar o uso adequado. Sempre mantenha este manual no seu veículo.

As imagens neste documento e as telas reais do sistema diferem, dependendo das funções e/ou da existência de um contrato e da disponibilidade dos dados do mapa, no momento da produção deste documento.

Em algumas situações, enquanto as telas são comutadas, pode-se levar mais tempo que o normal para a tela mudar, a tela poderá ficar em branco temporariamente ou emitir um ruído.

Esteja ciente de que, em alguns casos, o conteúdo deste manual pode ser diferente do sistema, como quando o software do sistema é atualizado.

Sistema multimídia

O sistema de navegação é um dos acessórios de veículos mais avançados tecnologicamente. O sistema recebe sinais de satélite do Sistema de Posicionamento Global (GPS) executado pelo Departamento de Defesa dos EUA. Ao utilizar estes sinais e outros sensores dos veículos, o sistema indica sua atual posição e auxilia na localização do destino desejado.

O sistema de navegação é projetado para selecionar itinerários eficientes de sua localização atual de origem até o seu destino. O sistema também é projetado para direcionar você, de maneira eficiente, a um local que não lhe é familiar. O banco de dados do mapa é feito baseado em mapas PIONEER cuja fonte de informações são os mapas HERE, do Oriente Médio, Sudeste Asiático, América Latina, Hong Kong e Macau, os mapas ZENRIN da Índia, e os mapas TomTom da África do Sul. Os itinerários podem não ser os mais curtos, nem os menos congestionados. Seus próprios conhecimentos locais ou atalhos, às vezes, podem ser mais rápidos do que os itinerários calculados.

O banco de dados do sistema de navegação inclui categorias de Ponto de Interesse, para que você possa selecionar destinos facilmente, postos de combustível e hotéis. Se um destino não está no banco de dados, pode-se inserir o endereço da rua ou um cruzamento principal nas proximidades e o sistema lhe guiará até lá.

O sistema vai fornecer tanto um mapa visual quanto instruções de áudio. As instruções de áudio anunciarão a distância restante e a direção para a qual virar, ao se aproximar de um cruzamento. Estas instruções de voz lhe ajudarão a continuar com os olhos na estrada e são programadas para dar tempo suficiente para que você manobre, troque de faixa ou diminua a velocidade.

Tenha ciência de que todos os sistemas de navegação têm certas limitações que podem afetar seu funcionamento adequado. A precisão da posição do veículo depende das condições de satélite, configuração de estrada, condição do veículo ou outras circunstâncias. Para obter mais informações sobre as limitações do sistema, consulte a página 118.

TOYOTA MOTOR CORPORATION

Leitura deste manual

Explica os símbolos utilizados nesse manual

Símbolos deste manual

Símbolos	Significados
	ADVERTÊNCIA Explica algo que, se não obedecido, poderia causar morte ou ferimentos graves às pessoas.
	NOTA Explica algo que, se não obedecido, poderia causar danos ou falhas no veículo ou em seus equipamentos.
	Indica procedimentos de trabalho ou de funcionamento. Siga os passos em ordem numérica.

Símbolos nas ilustrações

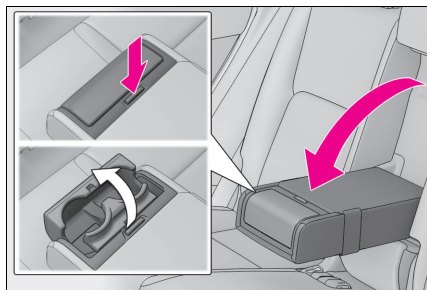

Símbolos	Significados
	Indica a ação (pressionar, girar, etc.) usada para operar os interruptores e outros dispositivos.
	Indica o resultado de uma operação (p. ex. uma tampa abre).

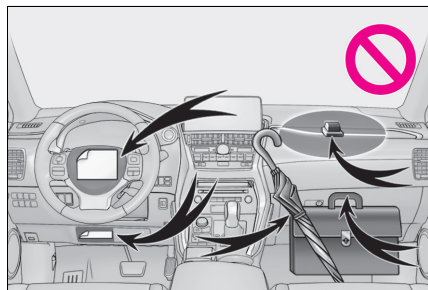

Símbolos	Significados
	Indica o componente ou a posição que está sendo explicada.
	Significa Não, Não faça isso, ou Não deixe que isso aconteça.

Estilos de redação diferentes para veículos híbridos e a gasolina

As informações para veículos híbridos são escritas entre parênteses ao lado das informações para veículos a gasolina.

Exemplo

Ligue o botão de partida ^{*1} <botão de partida> ^{*2} no modo IGNIÇÃO LIGADA ^{*1} <modo LIGADO> ^{*2}.

^{*1}: NX300

^{*2}: NX300h

Instrução de segurança (modelos com navegação)

Para utilizar este sistema da maneira mais segura possível, siga todas as dicas de segurança mostradas abaixo.

Este sistema é indicado para auxiliar na chegada ao destino desejado e, se usado adequadamente, terá sucesso.

O motorista é totalmente responsável pela operação segura de seu veículo e a segurança de seus passageiros.

Não use nenhuma função deste sistema, a ponto de que ela se torne uma distração e o impeça de dirigir com segurança. A primeira prioridade enquanto dirige deve ser sempre a operação do veículo com segurança. Enquanto dirige, certifique-se de observar todas as regras de trânsito.

Antes do uso real do sistema, aprenda a usá-lo e se familiarize com ele. Leia todo o manual para garantir que você compreendeu o funcionamento do sistema. Não permita que outras pessoas usem este sistema, até que tenham lido e entendido as instruções neste manual.

Para sua segurança, algumas funções podem se tornar inoperantes enquanto se dirige. Os botões na tela não disponíveis estão esmaecidos.



ADVERTÊNCIA

- Para segurança, o motorista não deve operar o sistema enquanto dirige. Atenção insuficiente à estrada e ao trânsito pode causar acidentes.

- Enquanto dirige, certifique-se de obedecer as regras de trânsito e estar ciente das condições da estrada. Se um sinal de trânsito foi mudado na estrada, o guia de rota pode não ter as informações atualizadas, tal como a direção de uma rua de mão única.

Enquanto estiver dirigindo, escute as instruções de voz o máximo possível e olhe rapidamente para a tela, somente quando for seguro. Porém, não confie completamente no guia por voz. Use-o apenas para referência. Se o sistema não puder determinar a posição atual corretamente, podem ocorrer informações incorretas, atrasadas ou pode não haver guia por voz.

Os dados no sistema podem estar incompletos ocasionalmente. Condições de estrada, incluindo restrições de direção (proibido virar à esquerda, bloqueios de rua, etc.) mudam frequentemente. Portanto, antes de seguir quaisquer instruções do sistema, verifique se a instrução pode ser feita com segurança e dentro da lei.

Este sistema não pode alertar sobre coisas, como segurança da área, condições das ruas e disponibilidade de serviços de emergência. Se não estiver certo sobre a segurança de uma área, não vá até ela. Sob nenhuma circunstância este sistema substitui o julgamento pessoal do motorista.

Use este sistema somente em locais onde seja permitido. Algumas áreas podem ter leis que proíbam o uso de telas de vídeo e navegação ao lado do motorista.

Instrução de segurança (modelos sem navegação)

Para utilizar este sistema da maneira mais segura possível, siga todas as dicas de segurança mostradas abaixo.

Não use nenhuma função deste sistema, a ponto de que ela se torne uma distração e o impeça de dirigir com segurança. A primeira prioridade enquanto dirige deve ser sempre a operação do veículo com segurança. Enquanto dirige, certifique-se de observar todas as regras de trânsito.

Antes do uso real do sistema, aprenda a usá-lo e se familiarize com ele. Leia todo o manual para garantir que você compreendeu o funcionamento do sistema. Não permita que outras pessoas usem este sistema, até que tenham lido e entendido as instruções neste manual.

Para sua segurança, algumas funções podem se tornar inoperantes enquanto se dirige. Os botões na tela não disponíveis estão esmaecidos.



ADVERTÊNCIA

- Para segurança, o motorista não deve operar o sistema enquanto dirige. Atenção insuficiente à estrada e ao trânsito pode causar acidentes.

1-1. Funções básicas

Exibição e operação dos interruptores	12
Touch Remoto.....	14
Tela Menu	16
Tela dividida	18
Tela inicial.....	20
Menu secundário.....	21
Ícone da condição	22
Tela “Configuração”	24
Tela de informações	27

1-2. Operação de navegação

Operação da tela do mapa	28
Orientação de rota	29
Como registrar a casa	30

Exibição e operação dos interruptores

Componentes do sistema

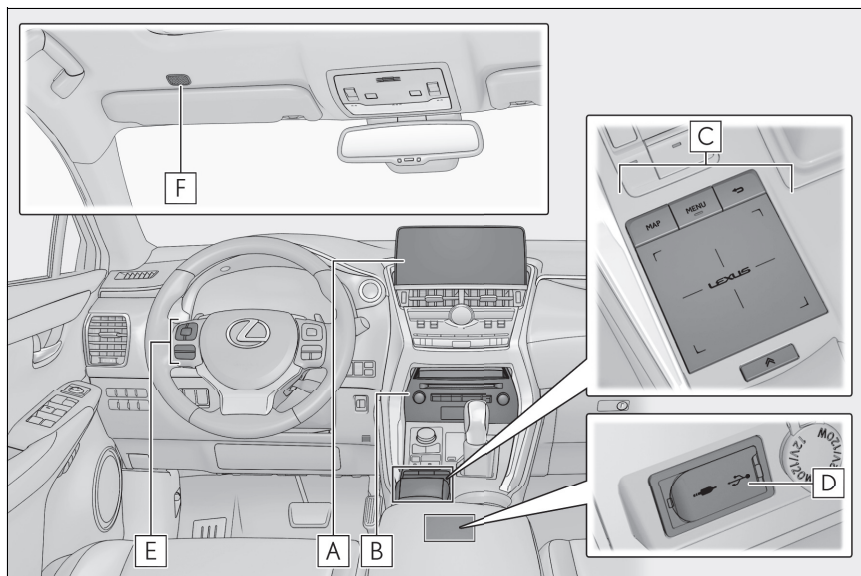

- A** Visor
- B** Interruptor do controle de áudio (→P.122)
- C** Touch Remoto (→P.14)
- D** Entrada USB/AUX (→P.124)
- E** Interruptores no volante de direção (→P.154, 180, 186, 243)
- F** Microfone (→P.180, 186, 243)

- Quando a temperatura for de -20°C ou inferior, o sistema poderá não funcionar.
- Quando a tela de LCD for visualizada em um ângulo, ela se tornará mais clara ou escura.
- Quando a luz do sol ou outra fonte externa de luz atingir a tela, sua visualização será difícil.
- Ao utilizar óculos escuros com lentes polarizadas, a tela ficará mais clara ou escura.
- A ilustração acima é para veículos com direção do lado esquerdo.

! ADVERTÊNCIA

- Por razões de segurança, os motoristas devem evitar realizar operações durante a condução o máximo possível. Realizar operações durante a condução pode fazer com que o motorista opere o volante de direção por engano, o que pode resultar em acidente. Pare o veículo antes de utilizá-lo. Além disso, evite olhar a tela o máximo possível durante a condução.

**ADVERTÊNCIA**

- Sempre siga as normas de tráfego atuais e dirija conforme as condições da estrada. As rotas exibidas pela orientação de destino pode incluir rotas onde o veículo é proibido de entrar devido as mudanças relacionadas aos sinais de limite de velocidade e rotas onde a estrada é muito estreita.

**NOTA**

- Para evitar que a bateria de 12 volts seja totalmente descarregada, não utilize o Touch Remoto por longos períodos de tempo enquanto o sistema do motor/híbrido estiver desligado.

A licença do software do visor de 10,3 polegadas

Informações sobre o Software Livre e de Código Aberto

Esse produto contém Software Livre e Código Aberto (FOSS).

As informações de licença e/ou o código aberto de FOSS pode ser encontrado no seguinte URL.

<http://www.globaldenso.com/en/opensource/ivi/toyota/>

Touch Remoto

O sistema de navegação/multimídia é primariamente operado pelo Touch Remoto. Touch Remoto é o nome do dispositivo que inclui os botões “MAP” (“HOME”), “MENU”, retornar, de função secundária e touchpad.

Componentes do sistema

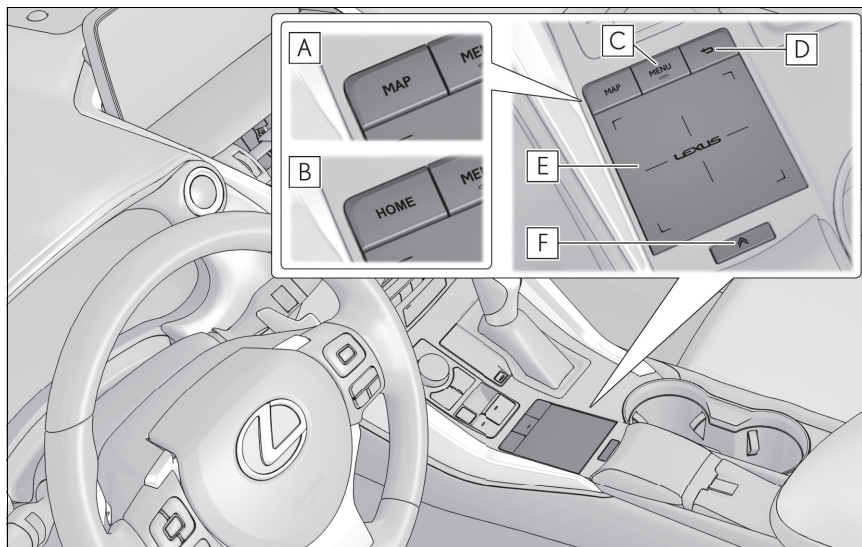

A Botão “MAP” *1

Modelos com função de navegação: Pressione para exibir o local atual. (→P.68, 70)
Modelos sem função de navegação: Pressione para exibir a tela do modo bússola.

B Botão “HOME” *2

Pressione para exibir a tela inicial (home). (→P.20)

C Botão “MENU”

Pressione para exibir a tela de menu. (→P.16)

D Botão voltar

Pressione para exibir a tela anterior.

E Touchpad

Opere para selecionar/confirmar um botão na tela. (→P.33)

Opere para rolar as telas da lista e aumentar /diminuir o mapa. (→P.34)

F Botão de função secundária



Quando  for exibido na tela, uma tela de funções designada para a tela poderá ser exibida. (→P.15)

*1: Modelo do visor de 10,3 polegadas

*2: Modelo do visor de 8 polegadas

Uso do botão de função secundária

Funções opcionais designadas para a tela podem ser operadas.

- 1 Quando  for apresentado na tela, pressione o botão  no Touch Remoto.

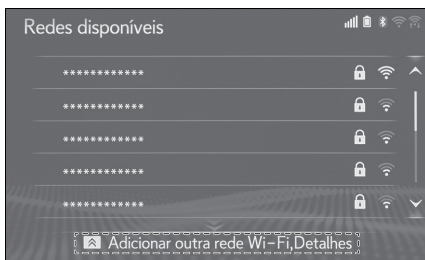

- 2 Selecione o item desejado.

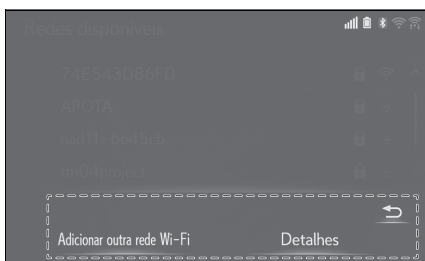

Tela do menu

Operação da tela do menu

Pressione o botão “MENU” no Touch Remoto para exibir a tela de menu.

- ▶ Modelo do visor de 10,3 polegadas

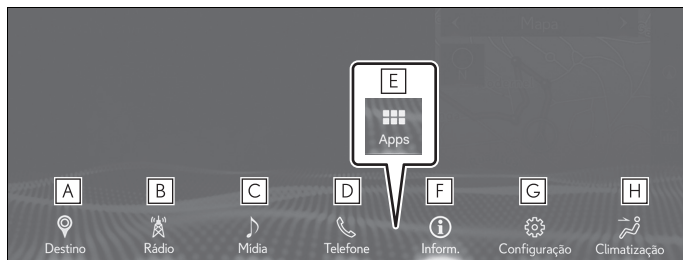

- ▶ Modelo do visor de 8 polegadas



- A** Selecione para exibir a tela de destino. *1 (→P.80)
- B** Selecione para exibir a tela de controle do rádio. (→P.122)
- C** Selecione para exibir a tela de controle da mídia. (→P.122)
- D** Selecione para exibir a tela de controle do viva-voz. (→P.240)
- E** Selecione para exibir a tela “Apps”. *2 (→P.274)
- F** Selecione para exibir a tela informações. (→P.27)
- G** Selecione para exibir a tela “Configuração”. (→P.24)
- H** Selecione para exibir a tela de controle do ar-condicionado. *3
- I** Selecione para ajustar o contraste e o brilho das telas, desligar a tela, etc.(→P.40)

*1: Modelo do visor de 10,3 polegadas com navegação

*2: Essa função não está disponível em alguns países ou áreas.

*3: Consulte o “Manual do Usuário”

No atalho do cursor (modelo do visor de 10,3 polegadas)

Mover o cursor sobre um botão na tela do menu faz com que os botões de atalho exibam a função daquele botão.

Os botões de atalho podem ser utilizados para realizar os procedimentos de operação mais rapidamente.

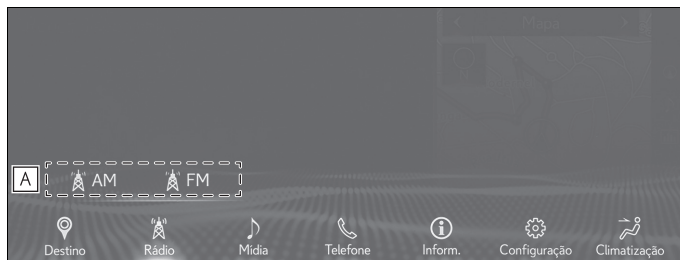

A No atalho do cursor

Tela dividida *

*: Modelo do visor de 10,3 polegadas

A tela pode ser operada em tela cheia ou no modo de tela dividida. O modo de tela dividida pode exibir informações diferentes nos lados esquerdo e direito da tela. Por exemplo, a tela do sistema de navegação pode ser exibida e operada enquanto a tela do rádio está sendo exibida.

Visão geral da exibição

► Exibição em tela cheia

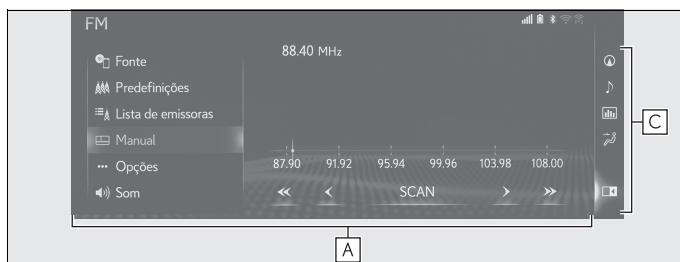

► Exibição em tela dividida

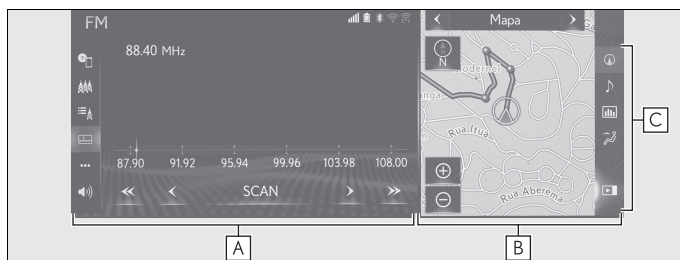

A Visor principal

Para obter detalhes sobre cada função do visor principal, consulte a respectiva seção.

B Visor lateral

As funções a seguir podem ser exibidas e operadas no visor lateral.

- Navegação
- Áudio
- Informações do veículo
- Ar condicionado

C Ícones do visor lateral

Selecione para abrir/fechar o visor lateral e mudar a função exibida.

Visor lateral

Para alterar a tela apresentada no visor lateral, utilize os botões da tela no lado direito do visor.

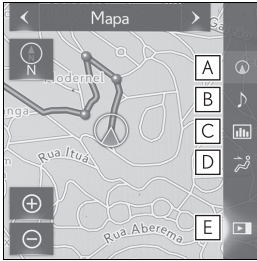

- A** Modelos com navegação: Selecione para exibir a tela de navegação. (→P.19)
Modelos com navegação: Selecione para exibir a tela de modo da bússola.
- B** Selecione para exibir a tela de controle de áudio. (→P.20)
- C** Selecione para exibir a tela de informações do veículo.*
- D** Selecione para exibir a tela de controle do ar-condicionado.*³
- E** Selecione para abrir/fechar o visor lateral.

*: Consulte o "Manual do Usuário"

Operação da tela de navegação



- **Escala do mapa**
 - 1 Selecione **+** ou **-** para alterar a escala da tela do mapa.
- **Orientação do mapa**
 - 1 Selecione **N**, **N** ou **N** para alterar a orientação da tela do mapa.
- **Como alterar o modo do mapa**
 - 1 Selecione **<** ou **>** para mudar a escala do mapa. (→P.76)
- **Edição do mapa**
 - 1 Selecione qualquer ponto do mapa.
 - 2 Selecione o item desejado.

▶ Tipo A

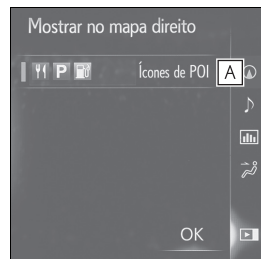

- A** Selecione para exibir ícones de POI (Pontos de Interesse). (→P.74)

► Tipo B

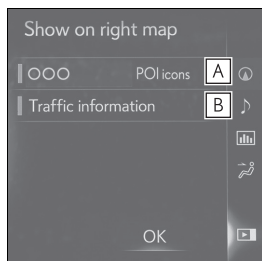

A Selecione para exibir ícones de POI (Pontos de Interesse). (→P.74)

B Selecione para exibir as informações de tráfego. * (→P.78)

*: Essa função não está disponível em alguns países ou áreas.

Operação da tela de controle de áudio

■ Como selecionar uma fonte de áudio

1 Selecione .



2 Selecione a fonte desejada.

■ Operação do rádio

No visor lateral, as estações pré-sintonizadas podem ser selecionadas.

■ Operação de mídia

Operações como selecionar um capítulo, arquivo ou trilha são realizadas na tela.

Tela inicial*

*: Modelo do visor de 8 polegadas

A tela inicial pode exibir várias telas de informações múltiplas, como a de áudio, a de consumo de combustível e a dos aplicativos simultaneamente.

Operação da tela inicial

1 Pressione o botão "HOME" Touch Remoto.

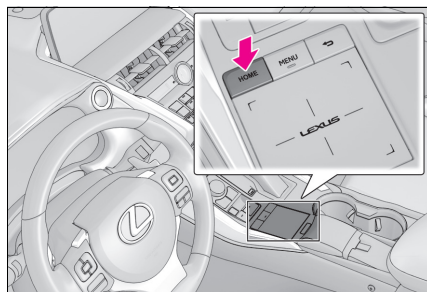

2 Verifique se a tela inicial é exibida.



● Quando uma tela for selecionada, ela mudará para exibição em tela cheia.

● As informações exibidas e a área na tela inicial podem ser alteradas.

● A tela inicial pode ser ajustada para diversos tipos de layouts divididos.

Como personalizar a tela inicial

As informações/área da exibição da tela inicial e o seu layout podem ser alterados.

- 1 Pressione o botão “MENU” no Touch Remoto.
- 2 Selecione “Configuração”.
- 3 Selecione “Personalizar tela inicial”.
- 4 Selecione os itens a serem definidos.

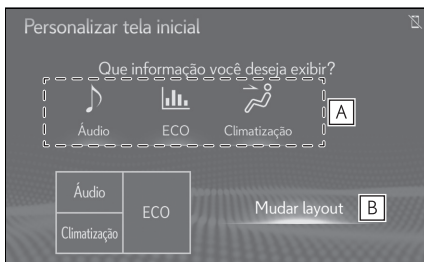

- A** Selecione para mudar as informações e a área de exibição na tela inicial.
- B** Selecione para mudar o layout da tela inicial.

Menu secundário

Várias opções podem ser selecionadas usando o menu de função secundária na lateral esquerda da tela principal.

Mova o cursor sobre o ícone do menu de função secundária para exibir o menu secundário.

Exibe o menu de secundário

- 1 Mova o cursor sobre o ícone do menu secundário

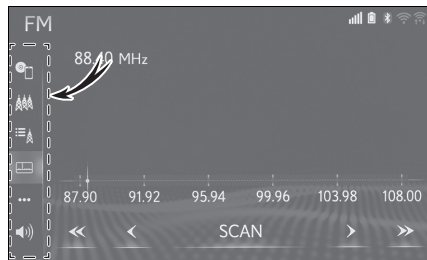

- 2 Selecione a opção desejada no menu secundário.

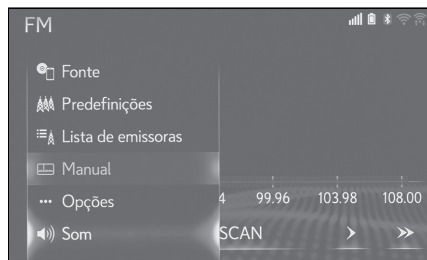

- O menu secundário fecha quando o cursor é movido para fora do menu secundário.
- Os itens do menu secundário diferem de acordo com a função.
- Na exibição em tela cheia do modelo do visor de 10,3 polegadas, o menu secundário permanece aberto o tempo todo.

Ícone da condição

Os ícones da condição são exibidos na parte superior da tela.

Explicação do ícone da condição

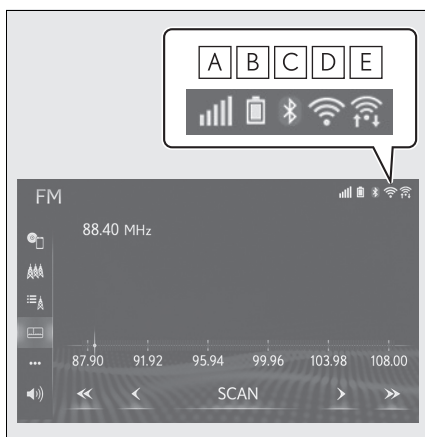

- A** O nível de recepção do visor do telefone conectado (→P.22)
- B** Remoção do visor da carga de bateria (→P.23)
- C** Exibição da condição da conexão do telefone Bluetooth® (→P.23)
- D** Exibição da condição de conexão Wi-Fi®* (→P.22)
- E** Exibido durante a comunicação dos dados realizada via Miracast™* (→P.22)

* : Se equipado

- O número dos ícones da condição que podem ser exibidos difere dependendo da tela exibida.

Exibição do nível de recepção



- ▶ Durante a conexão com o telefone celular

O nível de recepção nem sempre corresponde ao nível exibido no telefone celular. O nível de recepção pode não ser exibido, dependendo do telefone que você tem.



Quando o telefone celular estiver fora da área de serviço ou em um local inacessível por ondas de rádio,  será exibido.

“Rm” é exibido durante a recepção em uma área “roaming”. Enquanto estiver em roaming, “Rm” será exibido no canto superior esquerdo do ícone.



A área de recepção pode não ser exibida, dependendo do tipo de telefone que você tem.

Nível	Indicadores
Ruim	
Excelente	

- ▶ Ao utilizar o Wi-Fi®

Nível	Indicadores
Sem conexão	
Ruim	
Excelente	

► Ao utilizar o Miracast™

Nível	Indicadores
Sem conexão	
Ruim	
Excelente	



- Quando a função do Wi-Fi®/Miracast™ estiver desligada, nenhum item será exibido.

Exibição da carga de bateria restante

A quantidade exibida nem sempre corresponde à quantidade exibida no dispositivo Bluetooth®.

A quantidade de carga restante na bateria pode não ser exibida, dependendo do tipo de dispositivo Bluetooth® conectado.

Esse sistema não tem uma função para carregar.

Carga restante	Indicadores
Descarregada	
Baixa	
Cheia	



Exibição da condição da conexão do telefone Bluetooth®

Uma antena para a conexão Bluetooth® está incorporada no painel de instrumentos.

A condição da conexão Bluetooth® pode se deteriorar e o sistema pode não funcionar quando um telefone Bluetooth® for utilizado nas seguintes condições e/ou lugares:

- O telefone celular está obstruído por alguns objetos (como quando ele está atrás do banco ou dentro do porta-luvas ou na caixa do console).
- O telefone celular está encostando ou está coberto com materiais de metal.

Deixe o telefone Bluetooth® em um lugar onde há uma boa conexão Bluetooth®.

Indicadores	Condições
 (Azul)	Indica que a condição da conexão Bluetooth® está boa.
 (Cinza)	Durante essa condição, a qualidade do som durante as ligações podem se deteriorar.
	Indica que o telefone celular não está conectado via Bluetooth®.

Tela "Configuração"

Exibe a tela "Configuração"

- 1 Pressione o botão "MENU" no Touch Remoto.

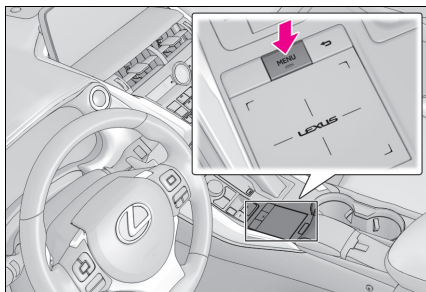

- 2 Selecione "Configuração".
 - 3 Selecione o item desejado no menu secundário.
- O menu secundário é exibido quando o cursor é movido sobre o ícone do menu secundário na lateral esquerda da tela.

► Tipo A

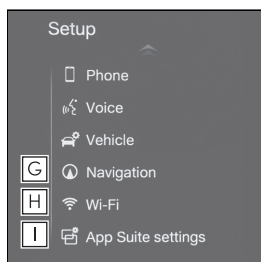
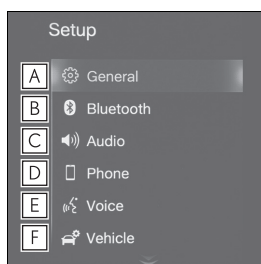

- A Selecione para alterar o idioma selecionado, o som de operação, as configurações de mudança da tela automática, etc. (→P.58)
- B Selecione para configurar o dispositivo Bluetooth® e as configurações do sistema Bluetooth®. (→P.47)
- C Selecione para definir as configurações de áudio. (→P.155)
- D Selecione para configurar o som do telefone, os contatos, as configurações de mensagem, etc. (→P.255)
- E Selecione para definir as configurações de orientação por voz. (→P.61)
- F Selecione para definir as informações do veículo, como as informações de manutenção. (→P.63)
- G Selecione para acessar a página que permite definir os conteúdos da tela exibida, as categorias de POI (Ponto de Interesse), etc.*1 (→P.99)
- H Selecione para definir as configurações da conexão Wi-Fi®.*1 (→P.55)
- I Selecione para definir as configurações do Pacote de Aplicativos*2 (→P.274)

*1: Se equipado

*2: Essa função não está disponível em alguns países ou áreas.

► Tipo B

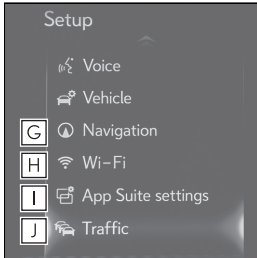

- A** Selecione para alterar o idioma selecionado, o som de operação, as configurações de mudança da tela automática, etc. (→P.58)
- B** Selecione para configurar o dispositivo Bluetooth® e as configurações do sistema Bluetooth®. (→P.47)
- C** Selecione para definir as configurações de áudio. (→P.155)
- D** Selecione para configurar o som do telefone, os contatos, as configurações de mensagem, etc. (→P.255)
- E** Selecione para definir as configurações de orientação por voz. (→P.61)
- F** Selecione para definir as informações do veículo, como as informações de manutenção. (→P.63)

- G** Selecione para acessar a página que permite definir os conteúdos da tela exibida, as categorias de POI (Ponto de Interesse), etc. (→P.99)
- H** Selecione para definir as configurações de conexão do Wi-Fi®. (→P.55)
- I** Selecione para definir as configurações do Pacote de Aplicativos* (→P.274)
- J** Selecione para definir as informações de tráfego.* (→P.113)

*: Essa função não está disponível em alguns países ou áreas.

► Tipo C

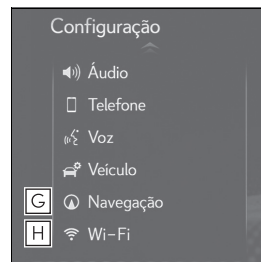
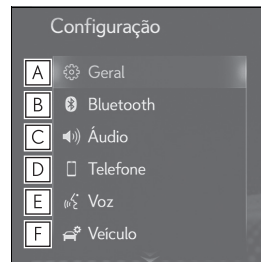

- A** Selecione para alterar o idioma selecionado, o som de operação, as configurações de mudança da tela automática, etc. (→P.58)
- B** Selecione para configurar o dispositivo Bluetooth® e as configurações do sistema Bluetooth®. (→P.47)

- C** Selecione para definir as configurações de áudio. (→P.155)
- D** Selecione para configurar o som do telefone, os contatos, as configurações de mensagem, etc. (→P.255)
- E** Selecione para definir as configurações de orientação por voz. (→P.61)
- F** Selecione para definir as informações do veículo, como as informações de manutenção. (→P.63)
- G** Selecione para acessar a página que permite definir os conteúdos da tela exibida, as categorias de POI, etc. * (→P.99)
- H** Selecione para definir as configurações de conexão do Wi-Fi®. (→P.55)
- *: Se equipado
- Tipo D
- A** Selecione para alterar o idioma selecionado, o som de operação, as configurações de mudança da tela automática, etc. (→P.58)
- B** Selecione para configurar o dispositivo Bluetooth® e as configurações do sistema Bluetooth®. (→P.47)
- C** Selecione para definir as configurações de áudio. (→P.155)
- D** Selecione para configurar o som do telefone, os contatos, as configurações de mensagem, etc. (→P.255)
- E** Selecione para definir as configurações de orientação por voz. (→P.61)
- F** Selecione para definir as informações do veículo. (→P.63)
- G** Selecione para definir as configurações de conexão do Wi-Fi®. (→P.55)

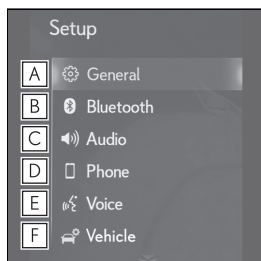

Tela de Informações

Exibição da tela de informações

Informações úteis, como consumo de combustível, etc. está disponível na tela de informações.

- 1 Pressione o botão "MENU" no Touch Remoto.

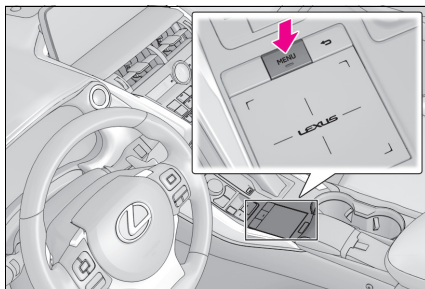

- 2 Selecione "Informações".
- 3 Selecione o item desejado no menu secundário.

► Tipo A



- A Selecione para exibir o monitor de energia e a tela de consumo de combustível.*

*: Consulte o "Manual do Usuário"

► Tipo B

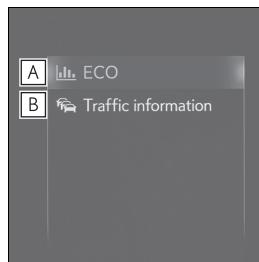

- A Selecione para exibir o monitor de energia e a tela de consumo de combustível.*¹
- B Selecione para exibir informações de tráfego.*² (→P.78)

*¹: Consulte o "Manual do Usuário"

*²: Essa função não está disponível em alguns países, áreas ou em alguns modelos.

Operação da tela do mapa *

*: Modelo do visor de 10,3 polegadas com navegação

Exibição da posição atual do veículo na tela do mapa

- 1 Pressione o botão “MAP” no Touch Remoto.

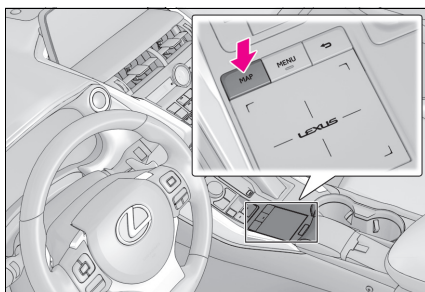

- A posição atual do veículo é exibida na tela do mapa.

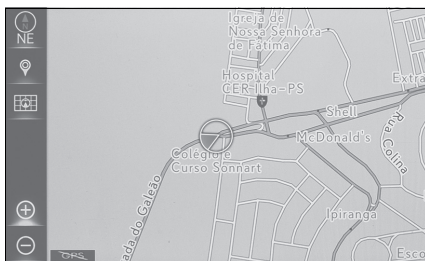

■ Exibição da tela do mapa

As operações seguintes também podem ser realizadas.

- Alterar a orientação do mapa (→P.71)
- Como exibir um mapa 3D (→P.71)
- Exibindo o mapa da cidade (→P.70)

Como mover a tela do mapa.

- 1 Selecione o ponto de início na tela do mapa.

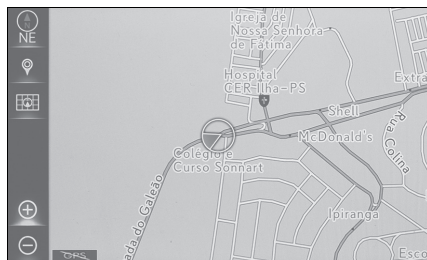

- Mova o ponto desejado no centro da tela do mapa.



- Pressione o botão “MAP” no Touch Remoto para retornar à posição atual.

Aproximar/afastar o mapa

■ Como aproximar o mapa

- 1 Selecione ou faça o movimento de pinça com os dedos em direção às extremidades da tela no touchpad do Touch Remoto.

■ Como afastar o mapa

- 1 Selecione ou faça o movimento de pinça com os dedos em direção às extremidades da tela no touchpad do Touch Remoto.

Orientação de rota*

*: Modelo do visor de 10,3 polegadas com navegação

Configuração do destino

- 1 Pressione o botão "MAP" no Touch Remoto.

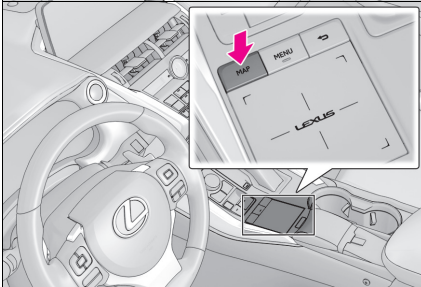

- 2 Selecione .
- 3 Pesquise um destino.

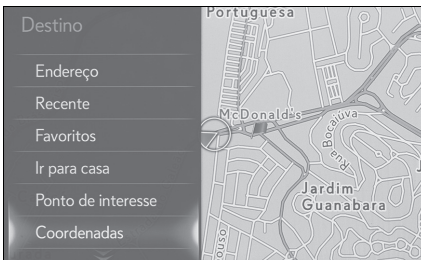

- Há diferentes tipos de métodos para pesquisar um destino. (→P.80)
- 4 Selecione "Ir diretamente".
 - Verifique se a visão geral da rota é exibida. (→P.89)
 - 5 Selecione "OK".
 - Como selecionar outras rotas além daquela recomendada (→P.89)
 - A orientação para o destino é exibida na tela e pode ser ouvida por meio da orientação por voz.

Como excluir destinos

Quando a orientação de rota não for mais necessária, como no caso de o motorista já conhecer o restante do percurso, o destino poderá ser deletado.

- 1 Pressione o botão "MAP" no Touch Remoto.

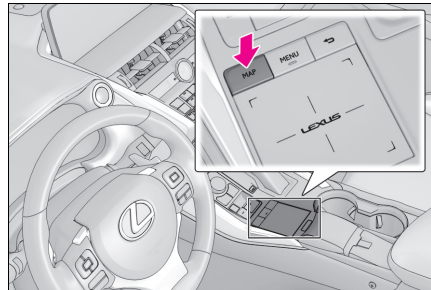

- 2 Selecione .

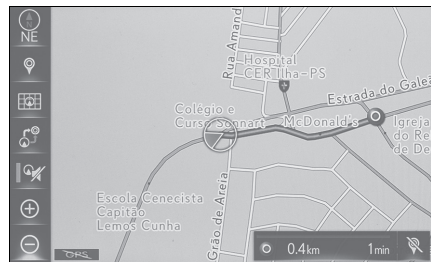

- 3 Selecione "Sim" quando a tela de confirmação for apresentada.
- Quando mais de 1 destino for definido, uma lista será exibida na tela. Selecione os itens que deseja excluir.

Como registrar a casa*

*: Modelo do visor de 10,3 polegadas com navegação

Como registrar a casa

1 Pressione o botão “MAP” no Touch Remoto.

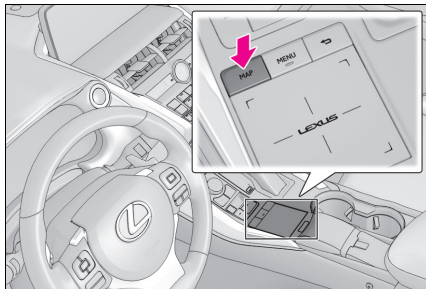

- 2 Selecione
- 3 Selecione “Ir para casa”.
- 4 Selecione “Sim”.
- 5 Buscar pela sua casa.
 - Há vários tipos diferentes de métodos para pesquisar sua casa. (→P.80)
- 6 Selecione “Inserir”.
- 7 Selecione “OK”.
 - O registro da casa está concluído.
 - Como registrar a casa de outra maneira →P.100
 - Como editar nome, local e ícone →P.100

Como definir a casa como destino

1 Pressione o botão “MAP” no Touch Remoto.

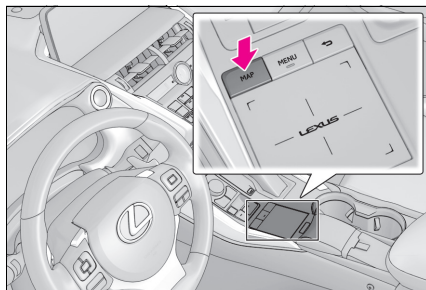

- 2 Selecione .
- 3 Selecione “Ir para casa”.
- 4 Selecione “OK”.
 - Como selecionar outras rotas além daquela recomendada (→P.90)
 - A orientação para o destino é exibida na tela e pode ser ouvida por meio da orientação por voz.

2-1. Informações básicas antes da operação

Tela inicial.....	32
Como usar o Touch Remoto..	33
Como inserir letras e números/operação da tela de lista.	35
Configurações da exibição (ajuste da tela)	40
Conexão entre o visor multifunção e o sistema de navegação/multimídia	42

2-2. Configurações da rede

Como registrar/conectar um dispositivo Bluetooth®	43
Detalhes da configuração Bluetooth®	47
Como conectar-se à internet via Wi-Fi®	54

2-3. Outras configurações

Configurações gerais	58
Configurações de voz	61
Configurações do veículo.....	63

Tela inicial

Quando o botão de partida <botão de partida> for colocado no modo **ACESSÓRIOS** ou **IGNIÇÃO LIGADA** <modo LIGADO>, a tela inicial será exibida e o sistema começará a funcionar.

Tela de cuidado

Após alguns segundos, a tela de cuidado será exibida.

Após aproximadamente 5 segundos ou selecionar “Continue”, a tela cuidado muda automaticamente para a próxima tela.



ADVERTÊNCIA

- Quando o veículo estiver parado com o motor em funcionamento <o sistema híbrido em operação>, sempre aplique o freio de estacionamento por medida de segurança.

Informações de manutenção*

*: Modelo do visor de 10,3 polegadas com navegação

Esse sistema lembra os usuários sobre quando substituir certas peças ou componentes e mostra informações do revendedor (se registrado) na tela.

Quando o veículo atingir uma distância percorrida definida anteriormente ou a data especificada para uma verificação de manutenção programada, a tela de aviso será exibida ao ligar o sistema.

- Para evitar que essa tela seja exibida novamente, selecione “Não mostrar essas informações novamente.”.
- Para registrar informações de manutenção: →P.64

Como reiniciar o sistema

Quando a resposta do sistema estiver extremamente lenta, o sistema poderá ser reiniciado.

- 1 Pressione e segure o botão “PWR•VOL” por 3 segundos ou mais.

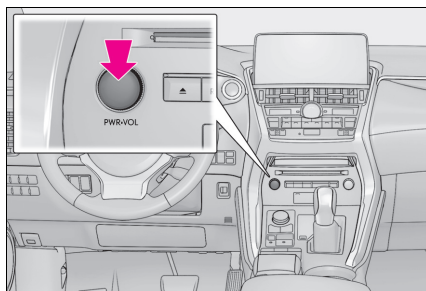

Como usar o Touch Remoto

Esse sistema pode ser operado pelo Touch Remoto quando o botão de partida estiver <botão de partida> estiver no modo ACESSÓRIOS ou IGNIÇÃO LIGADA <modo LIGADO>.

Operação do touchpad

- 1 Use o touchpad do Touch Remoto para selecionar o botão desejado na tela.

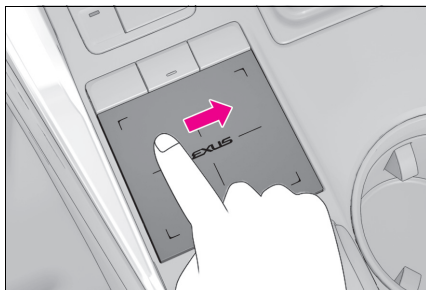

- 2 Os botões na tela podem ser selecionados ao se pressionar ou ao bater duas vezes no touchpad. Uma vez que o botão tenha sido selecionado, a tela mudará.

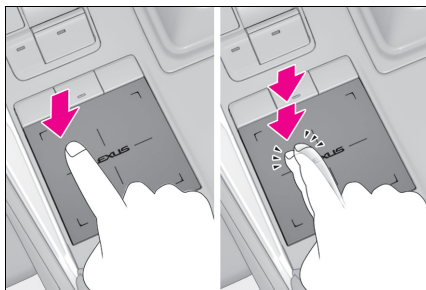

- Quando o cursor se aproxima de um botão, ele automaticamente se

moverá instantaneamente para o botão e uma força de retorno do Touch Remoto será transmitida para o touchpad.

Essa força de retorno pode ser ajustada. (→P.58)

- Realize as operações no touchpad utilizando os dedos. Não utilize as unhas ou outros objetos como canetas, e etc.
- Realize as operações de movimentação do cursor utilizando apenas um dedo. O cursor não pode ser operado com mais do que um dedo.
- Quando água ou outro material estranho entrar em contato com o touchpad, é possível que ocorra um mau funcionamento. Nesses casos, limpe a água ou os materiais estranhos e espere por cerca de 30 segundos antes de operar o touchpad.
- Nos casos descritos a seguir, há a possibilidade que o touchpad não funcione normalmente:
 - Ao operá-lo vestindo luvas, e etc.
 - Ao operá-lo com as mãos molhadas.
 - Quando há uma película, substância esmaltada, etc. sobre o touchpad.
 - Quando o veículo estiver próximo de uma torre de TV, usina de eletricidade, posto de gasolina, estação de rádio, Tela grande, aeroporto ou outra instalação que produza ondas de rádio fortes ou ruído elétrico.
 - Ao utilizar dispositivos com conexão sem fio, como rádios portáteis e telefones celulares próximos do touchpad.
 - Quando os itens de metal forem colocados no touchpad:
 - Moedas
 - Chaves
 - Partes de metal de uma carteira ou pulseira
 - Cartão com alumínio, etc.,
 - Embalagem de cigarros que possui alumínio
 - Aquecedores de mãos descartáveis
 - Mídia, como CD/DVDs, cabos USB, etc.
 - Quando a temperatura for de -20°C ou inferior

- Se uma mão ou um objeto for colocado sobre o touchpad enquanto o botão de partida <botão de partida> estiver no modo ACESSÓRIOS ou IGNIÇÃO LIGADA <modo LIGADO>, o touchpad pode não reagir normalmente. Nesses casos, remova o que estava ajustado sobre o touchpad e opere-o depois de esperar por aproximadamente 30 segundos. Se, ainda assim não houver resposta, desligue o botão de partida <botão de partida> e, em seguida, coloque-o no modo ACESSÓRIOS ou IGNIÇÃO LIGADA <modo LIGADO> novamente.
- Limpe o touchpad frequentemente, visto que a sua resposta à operação pode piorar se ele estiver sujo. Para evitar falhas ao limpar o touchpad, desligue o interruptor do <botão de partida>.



NOTA

- Não deixe que o Touch Remoto entre em contato com comida, líquido, adesivos ou cigarros acesos, pois isso pode danificá-lo.
- Não submeta o Touch Remoto a pressão excessiva ou impacto forte, pois esse tipo de ação pode danificá-lo.
- Não empurre o touchpad com muita força ou utilize objetos pontiagudos para operá-lo, pois isso pode danificá-lo.

Manuseio do touchpad

Operações que são realizadas ao se tocar o touchpad com os dedos.

- As configurações do touchpad, como a velocidade do cursor, podem ser alteradas. (→P.58)

Traçado

Deslize os dedos sobre a superfície enquanto mantém contato com o touchpad.

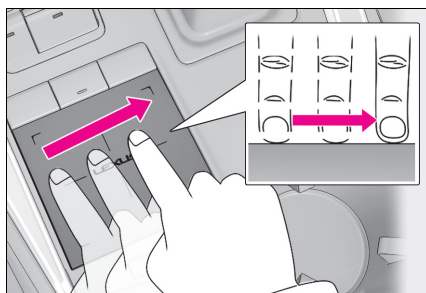

- Como mover o cursor e o ponteiro.

Toque duplo

Toque no touchpad duas vezes, rapidamente.

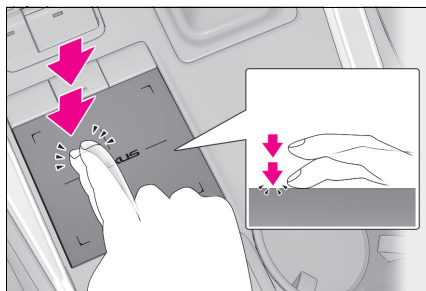

- Selecione o botão na tela.

Deslizada

Movimento longo e rápido pelo touchpad com seu dedo.

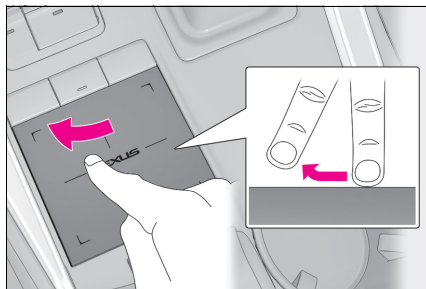

- Como mover a tela de lista ou a tela do mapa.

- Para mover o mapa, “Deslizar o mapa”, nas configurações de navegação detalhadas, deve estar no modo “Ligado”. (→P.106)
- A forma de ação da operação deslizar vai diferir se o veículo estiver em movimento ou estacionado.

Movimento de pinça para as extremidades/para o centro

deslize os dedos até que se toquem ou deslize-os em direções opostas no touchpad.

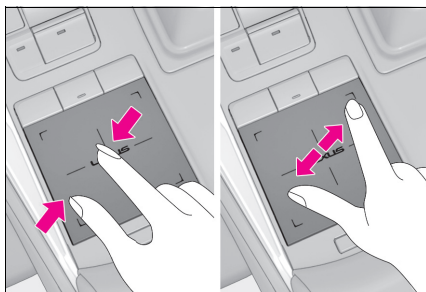

- Alteração na escala do mapa.

Como inserir letras e números/operação da tela de lista

Como inserir letras e números

Ao pesquisar um endereço, nome, etc., ou inserir dados, as letras e os números podem ser inseridos por meio da tela.

► Tipo A

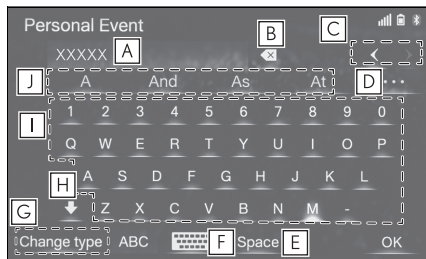

- A** Campo do texto. Exibição de caractere (s) inserido (s).
- B** Seleção para apagar um caractere. Seleção e segure para continuar a apagar os caracteres.
- C** Seleção para mover o cursor.
- D** Seleção para exibir a lista de sugestões de texto previsíveis quando houver mais de um. * (→P.37)
- E** Seleção para estabelecer espaço no cursor.
- F** Seleção para alterar os tipos de caracteres e do teclado.
- G** Seleção para alterar os tipos de caracteres e do teclado. (→P.37)
- H** Seleção para inserir caracteres em letras minúsculas ou em letras maiúsculas.
- I** Seleção para inserir os caracteres desejados.

J Selecione para escolher sugestão de texto previsível para o texto inserido.* (→P.37)

*: Essas funções não estão disponíveis em alguns idiomas.

► Tipo B

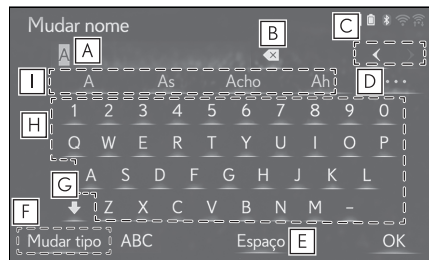

A Campo do texto. Exibição de caractere (s) inserido (s).

B Selecione para apagar um caractere. Selecione e segure para continuar a apagar os caracteres.

C Selecione para mover o cursor.

D Selecione para exibir a lista de sugestões de texto previsíveis quando houver mais de um. (→P.37)

E Selecione para estabelecer espaço no cursor.

F Selecione para alterar os tipos de caracteres e do teclado. (→P.37)

G Selecione para inserir caracteres em letras minúsculas ou em letras maiúsculas.

H Selecione para inserir os caracteres desejados.

I Selecione para escolher sugestão de texto previsível para o texto inserido. (→P.37)

► Tipo C

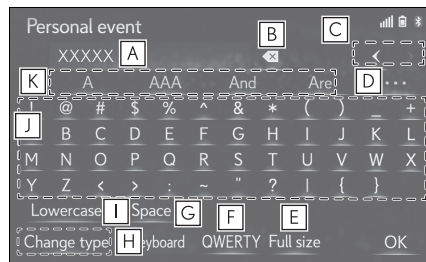

A Campo do texto. Exibição de caractere (s) inserido (s).

B Selecione para apagar um caractere. Selecione e segure para continuar a apagar os caracteres.

C Selecione para mover o cursor.

D Selecione para exibir a lista de sugestões de texto previsíveis quando houver mais de um.* (→P.37)

E Selecione para exibir a tela onde 1 ou 2 bytes serão inseridos.

F Selecione para alterar a entrada do teclado.

G Selecione para estabelecer espaço no cursor.

H Selecione para alterar os tipos de caracteres e do teclado. (→P.37)

I Selecione para inserir caracteres em letras minúsculas ou em letras maiúsculas.

J Selecione para inserir os caracteres desejados.

K Selecione para escolher sugestão de texto previsível para o texto inserido.* (→P.37)

*: Essas funções não estão disponíveis em alguns idiomas.

► Tipo D

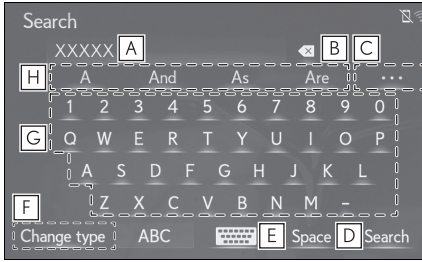

- A** Campo do texto. Exibição de caractere (s) inserido (s).
- B** Selecione para apagar um caractere.
Selecione e segure para continuar a apagar os caracteres.
- C** Selecione para exibir a lista de sugestões de texto previsíveis quando houver mais de um.* (→P.37)
- D** Selecione para estabelecer espaço no cursor.
- E** Selecione para alterar os tipos de caracteres e do teclado.
- F** Selecione para alterar os tipos de caracteres e do teclado. (→P.37)
- G** Selecione para inserir os caracteres desejados.
- H** Selecione para escolher sugestão de texto previsível para o texto inserido.* (→P.37)

*: Essas funções não estão disponíveis em alguns idiomas.

Como alterar o caractere e o tipo de teclado

1 Selecione "Alterar tipo".

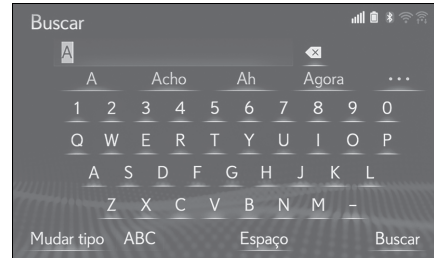

2 Selecione o caractere e o teclado desejados.

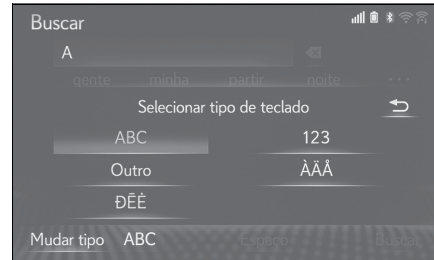

- Dependendo da tela que está sendo exibida, a alteração dos caracteres do teclado poderá não ser possível.

Exibição das sugestões de texto previsíveis*

*: Essas funções não estão disponíveis em alguns idiomas.

Quando o texto for inserido, o sistema irá prever o que pode completar o texto atualmente não confirmado e exibe as sugestões de substituição previsíveis que condizem com o início do texto.

1 Digite o texto.

2 Selecione a sugestão desejada.

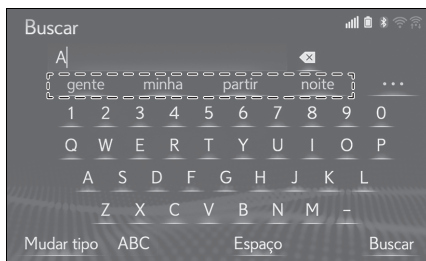

- Para selecionar uma sugestão que não está exibida, selecione  e, em seguida, selecione a sugestão de substituição previsível desejada.

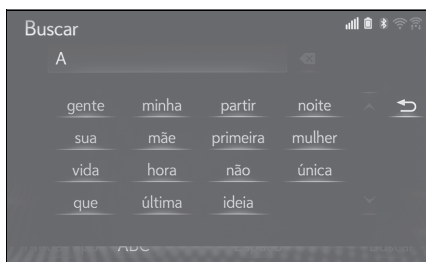

Método de escrita à mão *

- *: Se equipado

Os caracteres podem ser inseridos à mão.

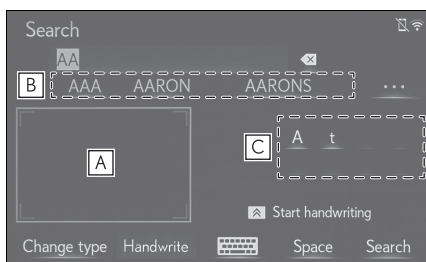

- A** Escreva os caracteres que serão inseridos.
- B** Selecione o caractere que corresponde ao que foi escrito à mão. *

- C** Selecione o caractere sugerido que é exibido para inserir o próximo caractere desejado.

- Dependendo da tela e das condições da entrada, as operações seguintes podem ser realizadas.
 - Apagar: Desenhe uma linha reta, na parte inferior, da direita para a esquerda.
 - Espaço: Desenhe uma linha reta, na parte inferior, da direita para a esquerda.
 - Quebra de linha: Desenhe uma linha a partir do canto superior direito, até a parte inferior direita e, em seguida, continue até o canto inferior esquerdo, em ângulo reto.
- *: Essas funções não estão disponíveis em alguns idiomas.

- Para desfazer a seleção da faixa de entrada escrita à mão, pressione o touchpad do Touch Remoto ou o botão de função secundária.

Operação da tela da lista

A tela de lista pode ser exibida após inserir os caracteres. Quando uma lista é exibida, use o botão da tela apropriado para percorrer a lista.

Como rolar a tela da lista

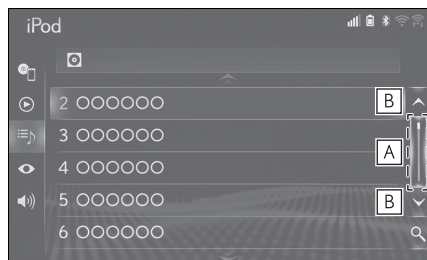

- A** Selecione essa parte para rolar a lista ao operar a barra de rolagem. Para liberar a lista de rolagem, selecione a barra de rolagem novamente.

- B** Selecione para rolar a lista.

- Os itens correspondentes do banco de dados são listados mesmo se o endereço ou o nome especificado estiver incompleto.
- A lista será exibida automaticamente se o número máximo de caracteres inseridos ou os itens correspondentes puderem ser exibidos em uma única tela de lista.
- O número de itens correspondentes é mostrado no lado direito da tela. Se o número de itens correspondentes for superior a 999, o sistema exibirá “***” na tela.
- Esse procedimento pode ser realizado mesmo se “Deslizar mapa” for definido como “Desligado”. (→P.106)

Operação para deslizar a tela da lista

A lista pode ser rolada através da operação deslizar quando o cursor estive na parte superior ou inferior da lista.

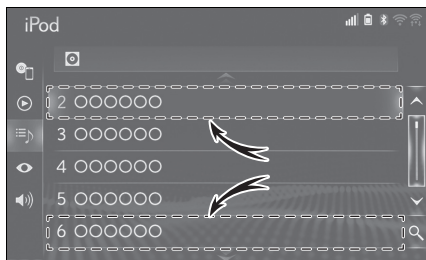

Como procurar uma lista

Os itens são exibidos na lista com os resultados mais similares da busca no topo.

- 1** Selecione .

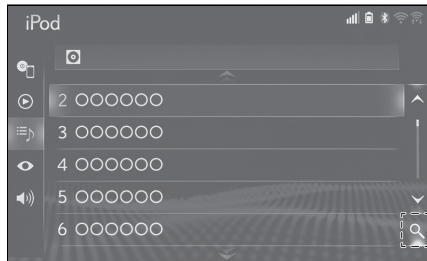

- 2** Texto de entrada.

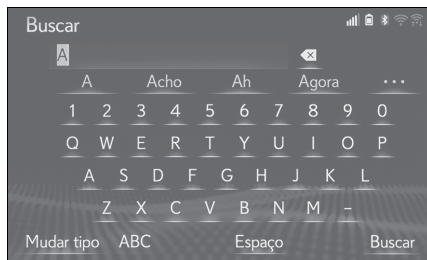

- 3** Selecione “Pesquisar”.

- 4** Essa lista é exibida.

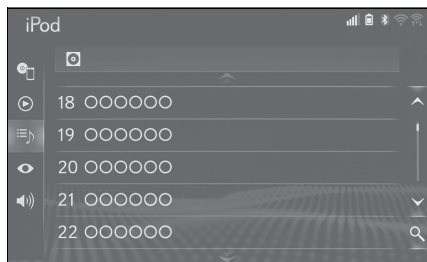

- Modelo do visor de 10,3 polegadas: Quando o texto é colocado, uma lista de sugestões de itens para busca é exibida na lateral da tela.

Ordem

A ordem de uma lista exibida na tela pode ser classificada por ordem de distância do local atual, por data, por categoria, etc.

- 1 Pressione o botão  no Touch Remoto.

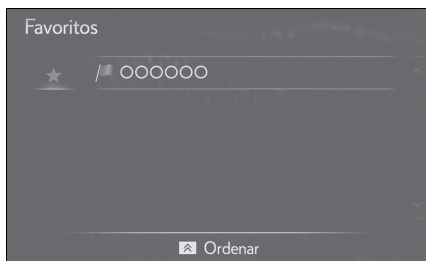

- 2 Selecione os critérios de classificação desejados.

Configurações da exibição (ajuste da tela)

O contraste e o brilho da tela e a imagem da câmera podem ser ajustados. A tela também pode ser desligada e/ou alterada para o modo diurno ou noturno.

(Para obter informações a respeito do ajuste da tela de áudio e vídeo: →P.155)

Exibição da tela de configurações da exibição

- 1 Pressione o botão “MENU” no Touch Remoto.

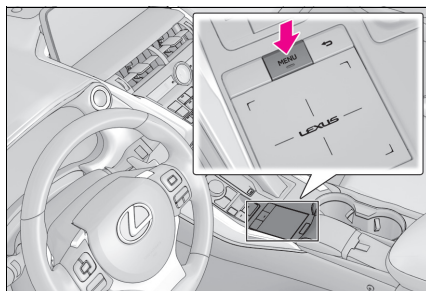

- ▶ Modelo do visor de 10,3 polegadas

 - 2 Selecione “Configuração”.
 - 3 Selecione “Exibição”.
 - 4 Selecione os itens que deseja configurar.

 - ▶ Modelo do visor de 8 polegadas

 - 2 Selecione “Exibição”.
 - 3 Selecione os itens que deseja configurar.

Exibição da tela de configurações

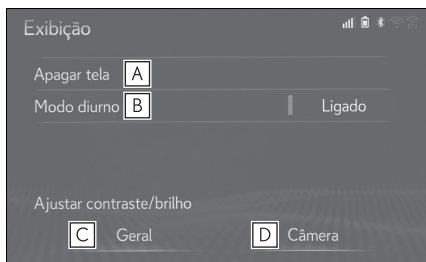

- A** Selecione para desligar a tela. Para ligar, pressione qualquer botão no painel de áudio ou no Touch Remoto.
- B** Selecione para ligar/desligar o modo diurno. (→P.41)
- C** Selecione para ajustar a imagem da tela. (→P.41)
- D** Selecione para ajustar a imagem da câmera. (→P.41)

Como alterar entre os modos diurno e noturno

Dependendo da posição do interruptor dos faróis, a tela muda para o modo diurno ou noturno. Esse recurso está disponível quando o farol está ligado.

- 1** Para exibir a tela no modo diurno mesmo com o interruptor dos faróis ligados, selecione o “Modo diurno”.
-
- Se a tela for definida para o modo diurno com o interruptor dos faróis ligado, essa condição será memorizada mesmo se o motor < sistema híbrido > for desligado.

Como ajustar o contraste/brilho

O contraste e o brilho da tela podem ser ajustados de acordo com o brilho do ambiente circundante.

- 1** Selecione “Geral” ou “Câmera”.
- 2** Selecione o item desejado.

● “Contraste”

Selecione “+” ou “-” para ajustar o contraste da tela.

● “Brilho”

Selecione “+” ou “-” para ajustar o brilho da tela.

-
- ““Exibir (Geral):” tela apenas: Selecione “◀” ou “▶” para selecionar a exibição desejada.

Conexão entre o visor multifunção e o sistema de navegação/multimídia

As funções do sistema de navegação/multimídia descritas a seguir estão conectadas ao visor multifunção no grupo de instrumentos:

- Navegação (modelo do visor de 10,3 polegadas com navegação)
- Áudio
- Telefone

etc.

Essas funções podem ser acionadas através dos interruptores de controle do visor multifunção no volante de direção. Para mais detalhes, consulte o “Manual do Proprietário”.

Como registrar/conectar um dispositivo Bluetooth®

Para usar o sistema viva-voz, é necessário registrar um telefone Bluetooth® no sistema.

Uma vez que o telefone tenha sido registrado, é possível usar o sistema viva-voz.

Essa operação não pode ser realizada enquanto estiver dirigindo o veículo.

Como registrar um telefone Bluetooth® pela primeira vez

Registrar a partir do sistema de navegação/multimídia

- 1 Ligue a configuração da conexão Bluetooth® do seu telefone celular.
 - Essa função não estará disponível quando a configuração da conexão Bluetooth® do seu telefone celular estiver desligada.
- 2 Pressione o botão “MENU” no Touch Remoto.

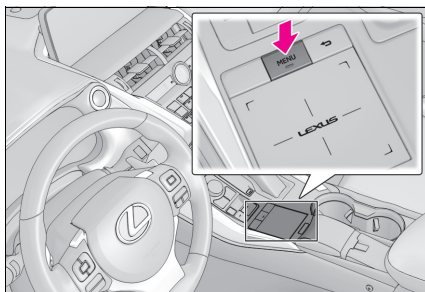

- 3 Selecione “Telefone”.

- As operações até esse ponto também podem ser realizadas ao pressionar o interruptor  no volante de direção.
- 4 Selecione “Sim” para registrar um telefone.
 - 5 Selecione o dispositivo Bluetooth®.



- Se o telefone Bluetooth® desejado não estiver na lista, selecione “Se você não puder encontrar...” e siga a orientação da tela. (→P.44)
- 6 Registre o dispositivo Bluetooth® usando seu dispositivo Bluetooth®.
 - Para obter detalhes sobre a operação do dispositivo Bluetooth®, consulte o manual que o acompanha.
 - Um código PIN não é necessário para dispositivos Bluetooth® compatíveis com SSP (Secure Simple Pairing). Dependendo do tipo de dispositivo Bluetooth® que estiver sendo conectado, uma mensagem de confirmação de registro poderá ser exibida na tela do dispositivo Bluetooth®. Responda e opere o dispositivo Bluetooth® de acordo com a mensagem de confirmação.

- 7 Verifique se a tela a seguir é exibida, indicando que o pareamento foi bem sucedido.



- 8 Verifique se a mensagem “Conectado” é exibida quando o registro for concluído.



- Se uma mensagem de erro for exibida, siga a orientação na tela para tentar novamente.
- Se o telefone celular não funcionar corretamente mesmo após ser conectado, desligue o telefone celular, ligue e reconecte-o novamente.

Como registrar a partir do telefone

Quando o registro a partir do sistema de navegação/multimídia falhar, ou o nome do telefone não aparecer na tela de registro, será necessário conectar o telefone Bluetooth[®] manualmente.

- 1 Pressione o botão “MENU” no Touch Remoto.
- 2 Selecione “Telefone”.
- 3 Selecione “Sim” para registrar o telefone novo.
- 4 Pressione o botão  no Touch Remoto para selecionar “Se você não conseguir encontrar...” na parte inferior da tela.
- 5 Selecione “Registrar a partir do telefone”.
- 6 Registre o dispositivo Bluetooth[®] usando seu dispositivo Bluetooth[®].
 - Um código PIN não é necessário para dispositivos Bluetooth[®] compatíveis com SSP (Secure Simple Pairing). Dependendo do tipo de dispositivo Bluetooth[®] que estiver sendo conectado, uma mensagem de confirmação de registro poderá ser exibida na tela do dispositivo Bluetooth[®]. Responda e opere o dispositivo Bluetooth[®] de acordo com a mensagem de confirmação.
- 7 Verifique se a tela a seguir é exibida, indicando que o pareamento foi bem sucedido.



- 8 Verifique se a mensagem “Conectado” é exibida quando o registro for concluído.



- Se uma mensagem de erro for exibida, siga a orientação na tela para tentar novamente.
- Se o telefone celular não funcionar corretamente mesmo após ser conectado, desligue o telefone celular, ligue e reconecte-o novamente.

Como registrar um dispositivo de reprodução de áudio Bluetooth® pela primeira vez

Para usar o áudio Bluetooth®, é necessário registrar um dispositivo de reprodução de áudio no sistema.

Uma vez que o dispositivo de reprodução tenha sido registrado, é possível usar o áudio Bluetooth®.

Essa operação não pode ser realizada enquanto estiver dirigindo o veículo.

Para obter detalhes sobre como registrar um dispositivo Bluetooth®: →P.47

- 1 Ligue a configuração da conexão Bluetooth® do seu dispositivo de reprodução de áudio.
 - Essa função não estará disponível quando a configuração da conexão

Bluetooth® do seu dispositivo de reprodução de áudio estiver desligada.

- 2 Pressione o botão “MENU” no Touch Remoto.

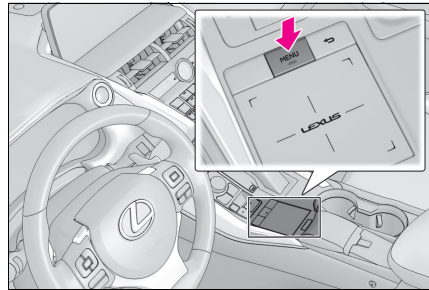

- 3 Selecione “Mídia”.
- 4 Selecione  “Fonte” no menu secundário.
- 5 Selecione “Bluetooth*”.

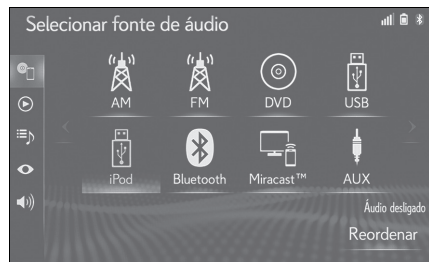

- 6 Selecione “Sim” para registrar um dispositivo de reprodução de áudio.

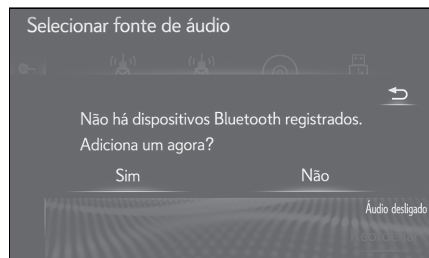

- 7 Siga as etapas em “Como registrar um telefone Bluetooth® pela primeira vez” a partir da etapa 5. (→P.43)

Serviços e perfis suportados pelo Bluetooth®

Este sistema é compatível com os serviços a seguir.

■ Especificações Principais do Bluetooth®

- Ver. 2.0 (Recomendada: Ver. 4.1 +EDR)

■ Perfis

- HFP (Perfil Viva-voz) Ver. 1.0 (Recomendada: Ver. 1.7)
 - Este é um perfil para permitir chamadas viva-voz usando um telefone celular ou fone. Ele possui as funções de fazer e receber chamadas.
- OPP (Perfil de Envio de Objeto) Ver. 1.1 (Recomendada: Ver. 1.2)
 - Este é um perfil para transferir dados dos contatos.
- PBAP (Perfil de Acesso à Agenda Telefônica) Ver. 1.0 (Recomendada: Ver. 1.2)
 - Este é um perfil para transferir dados da agenda telefônica.
- MAP (Perfil de Acesso de Mensagem)* Recomendado: Ver. 1,2
 - Este é um perfil para utilizar as funções de mensagem do telefone.
- SPP (Perfil da Entrada Serial)* Recomendada: Ver. 1,2

- Este é um perfil para usar a função de colaboração do smartphone/connected services.

- A2DP (Perfil de Distribuição de Áudio Avançada) Ver. 1.0 (Recomendada: Ver. 1.3)

- Este é um perfil para transmitir áudio estéreo ou som de alta qualidade para o sistema de áudio.

- AVRCP (Perfil de Controle Remoto de Áudio/Vídeo) Ver. 1.0 (Recomendada: Ver. 1.6)

- Este é um perfil para permitir o controle remoto do equipamento de A/V.

*: Se equipado

-
- A operação deste sistema com todos os dispositivos Bluetooth® não é garantida.

- Se o seu telefone celular não for compatível com HFP, o registro do telefone Bluetooth® ou o uso dos perfis OPP, PBAP, MAP ou SSP individualmente não será possível.

- Se a versão do dispositivo Bluetooth® conectado for mais antiga do que a recomendada ou incompatível, a função do dispositivo Bluetooth® poderá não funcionar adequadamente.

- Certificação



- Bluetooth é uma marca registrada da Bluetooth SIG, Inc.

Detalhes da configuração Bluetooth®

Como exibir a tela de configurações Bluetooth®

- 1 Pressione o botão “MENU” no Touch Remoto.

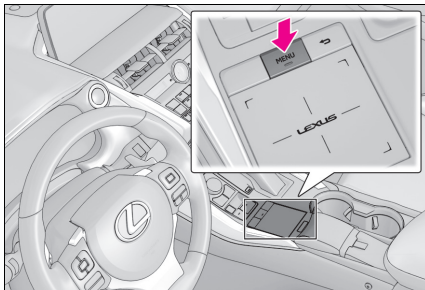

- 2 Selecione “Configuração”.
- 3 Selecione “Bluetooth” no menu secundário.
- 4 Selecione o item que deseja configurar.

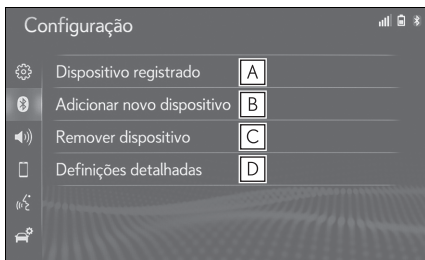

- A Como conectar um dispositivo Bluetooth® e editar as informações do dispositivo Bluetooth® (→P.48, 50)
- B Como registrar um dispositivo Bluetooth® (→P.47)
- C Como excluir um dispositivo Bluetooth® (→P.48)

- D Como configurar o sistema Bluetooth® (→P. 52)

Como registrar um dispositivo Bluetooth®

É possível registrar até 5 dispositivos Bluetooth®.

Telefones (HFP) e dispositivos de reprodução de áudio (AVP) compatíveis com Bluetooth® podem ser registrados simultaneamente.

Essa operação não pode ser realizada enquanto estiver dirigindo o veículo.

- 1 Exibir a tela de configurações Bluetooth®:

- Botão “MENU” → “Configuração” → “Bluetooth” no menu secundário

- 2 Selecione “Adicionar novo dispositivo”.

- ▶ Quando outro dispositivo Bluetooth® estiver conectado

- Para desconectar o dispositivo Bluetooth®, selecione “Sim”.

- ▶ Quando 5 dispositivos Bluetooth® já estiverem registrados

- Um dispositivo registrado precisa ser substituído. Selecione “Yes”, e selecione o dispositivo a ser substituído.

- 3 Siga as etapas em “Como registrar um telefone Bluetooth® pela primeira vez” a partir da etapa 5. (→P.43)

Como excluir um dispositivo Bluetooth®

Essa operação não pode ser realizada enquanto estiver dirigindo o veículo.

- 1 Exibir a tela de configurações Bluetooth®:
- Botão “MENU” → “Configuração” →  “Bluetooth” no menu secundário
- 2 Selecione “Remover dispositivo”.
- 3 Selecione o dispositivo desejado.

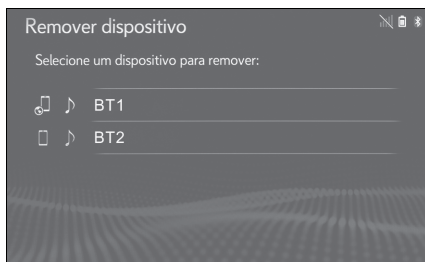

- 4 Selecione “Sim” quando a tela de confirmação for apresentada.
- 5 Verifique se uma tela de confirmação é exibida quando a operação for concluída.

- Ao excluir um telefone Bluetooth®, os dados de contato serão excluídos ao mesmo tempo.

Como conectar um dispositivo Bluetooth®

É possível registrar até 5 dispositivos Bluetooth® (Telefones (HFP) e dispositivos de reprodução de áudio (AVP)).

Se mais de 1 dispositivo Bluetooth®

tiver sido registrado, selecione o dispositivo ao qual conectar.

- 1 Exibir a tela de configurações Bluetooth®:
- Botão “MENU” → “Configuração” →  “Bluetooth” no menu secundário
- 2 Selecione “Dispositivo registrado”.
- 3 Selecione o dispositivo a ser conectado.

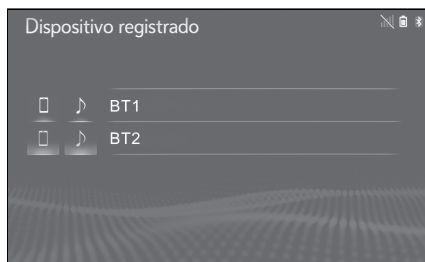

 : Telefone

 : Dispositivo de reprodução de áudio

 : Serviço do Pacote de Aplicativos/Telefone

 : Colaboração do Smartphone/Telefone

- O ícone do perfil para o dispositivo conectado atualmente será exibido em cores.
- Selecionar um ícone de perfil que não está conectado atualmente irá alterar a conexão para a função.
- Se o dispositivo Bluetooth® desejado não estiver na lista, selecione “Adicionar Novo dispositivo” para registrá-lo. (→P.47)

4 Selecione a conexão desejada.

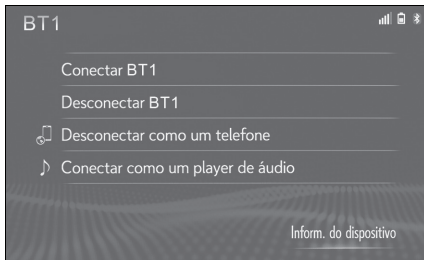

5 Verifique se a tela de confirmação é exibida quando a conexão é concluída.

▶ Quando outro dispositivo Bluetooth® estiver conectado

- Para desconectar o dispositivo Bluetooth®, selecione “Sim”.
- Se uma mensagem de erro for exibida, siga a orientação na tela para tentar novamente.

- Pode levar algum tempo se a conexão do dispositivo for realizada durante uma reprodução de áudio Bluetooth®.

- Dependendo do tipo de dispositivo Bluetooth® conectado, pode ser necessário realizar etapas adicionais no dispositivo.

- É aconselhável desconectar o dispositivo Bluetooth® com o uso desse sistema.

Como conectar um dispositivo Bluetooth® de um modo diferente (a partir da tela de configurações do telefone)

- 1 Pressione o botão “MENU” no Touch Remoto.
- 2 Selecione “Configuração”.
- 3 Selecione  “Telefone” no menu secundário.

4 Selecione “Conectar telefone”.

5 Selecione o dispositivo a ser conectado.

Como conectar um dispositivo Bluetooth® de um modo diferente (a partir da tela superior do telefone)

- 1 Pressione o botão “MENU” no Touch Remoto.
- 2 Selecione “Telefone”.
- 3 Selecione  “Selecionar dispositivo” no menu secundário.
- 4 Selecione o dispositivo a ser conectado.

Como conectar um dispositivo Bluetooth® de um modo diferente (a partir da tela superior de áudio Bluetooth®)

- 1 Pressione o botão “MENU” no Touch Remoto.
- 2 Selecione “Mídia”.
- 3 Selecione  “Fonte” no menu secundário.
- 4 Selecione “Bluetooth*”.
- 5 Selecione “Conectar”.
- 6 Selecione o dispositivo a ser conectado.

■ Modo de conexão automática

Para ligar o modo de conexão automática, ligue o “Bluetooth”. (→P.52)

Deixe o dispositivo Bluetooth® em um local onde a conexão possa ser estabelecida.

- Quando o botão de partida estiver no modo ACESSÓRIOS ou IGNIÇÃO LIGADA <modo LIGADO>, o sistema procurará um dispositivo registrado nas proximidades.
- O sistema se conectará ao último dispositivo conectado, se estiver nas proximidades. Quando a prioridade de conexão automática estiver ativa, e houver mais de um telefone Bluetooth® registrado disponível, o sistema irá se conectar automaticamente ao telefone Bluetooth® com a prioridade mais alta. (→P.52)

■ Como conectar manualmente

Quando a conexão automática falhar ou o “Bluetooth” for desligado, será necessário conectar o dispositivo Bluetooth® manualmente.

- 1 Exibir a tela de configurações Bluetooth®:

- Botão “MENU” → “Configuração” →  “Bluetooth” no menu secundário

- 2 Siga as etapas em “Como conectar um dispositivo Bluetooth®” a partir da etapa 2. (→P.48)

■ Como reconectar o telefone Bluetooth®

Se um telefone Bluetooth® for desconectado em virtude de má recepção da rede Bluetooth® com o botão de partida no modo ACESSÓRIOS ou IGNIÇÃO LIGADA <modo LIGADO>, o sistema reconectará automaticamente o telefone Bluetooth®.

Como editar as informações do dispositivo Bluetooth®

As informações do dispositivo Bluetooth® podem ser exibidas na tela. As informações exibidas podem ser editadas.

Essa operação não pode ser realizada enquanto estiver dirigindo o veículo.

- 1 Exibir a tela de configurações Bluetooth®:

- Botão “MENU” → “Configuração” →  “Bluetooth” no menu secundário

- 2 Selecione “Dispositivo registrado”.

- 3 Selecione o dispositivo desejado a ser editado.

- 4 Selecione “Informações do dispositivo”.

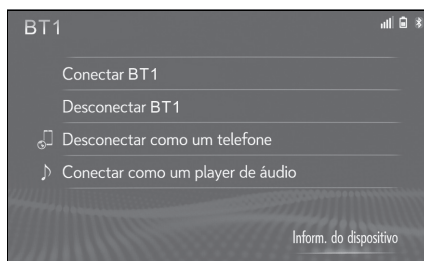

- 5** Confirme e altere as informações do dispositivo Bluetooth®.

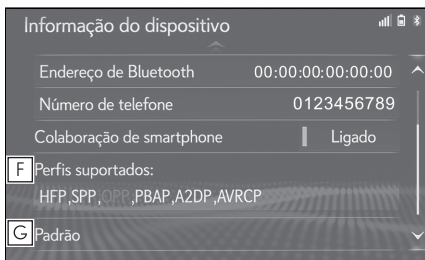
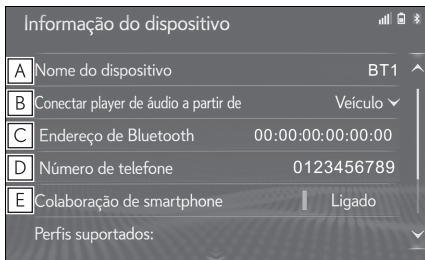

- A** O nome do dispositivo Bluetooth® é exibido. Pode ser alterado para um nome desejado. (→P.51)
- B** Selecione para definir o método de conexão do dispositivo de reprodução de áudio Bluetooth®. (→P.51)
- C** O endereço do dispositivo é exclusivo ao dispositivo e não pode ser alterado.
- D** O número de telefone é exclusivo para o telefone Bluetooth® e não pode ser alterado.
- E** Selecione para definir a colaboração do smartphone como ligada/desligada. (→P.88)
- F** O perfil de compatibilidade é exclusivo para o dispositivo Bluetooth® e não pode ser alterado.

- G** Selecione para redefinir todos os itens de configuração.

- Se 2 dispositivos Bluetooth® forem registrados com o mesmo nome de dispositivo, eles poderão ser diferenciados recorrendo-se ao endereço do dispositivo.
- Dependendo do tipo de telefone, algumas informações podem não ser exibidas.

Como alterar o nome de um dispositivo

- 1 Selecione “Nome do dispositivo”.
- 2 Digite o nome e selecione “OK”.

- Mesmo se o nome do dispositivo for alterado, o nome registrado em seu dispositivo Bluetooth® não mudará.

Como definir o método de conexão do dispositivo de reprodução de áudio

- 1 Selecione “Conectar player de áudio a partir de”.
- 2 Selecione o método de conexão desejada.

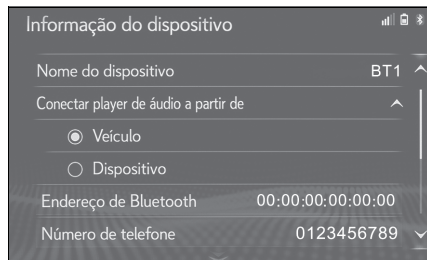

“Veículo”: Selecione para conectar o dispositivo de reprodução de áudio ao sistema de áudio do veículo.

“Dispositivo”: Selecione para conectar o sistema de áudio do veículo ao dispositivo de reprodução de áudio.

- Dependendo do dispositivo de reprodução de áudio, o método de conexão “Veículo” ou “Dispositivo” pode ser a melhor opção. Como tal, consulte o manual que acompanha o dispositivo de reprodução de áudio.

Tela “Configurações detalhadas”

As configurações Bluetooth[®] podem ser confirmadas e alteradas.

- 1 Exibir a tela de configurações Bluetooth[®]:
- Botão “MENU” → “Configuração” →  “Bluetooth” no menu secundário
- 2 Selecione “Configurações detalhadas”.
- 3 Selecione o item que deseja configurar.

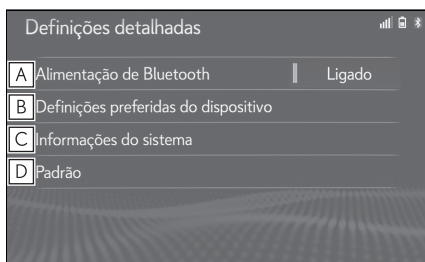

- A) Selecione para definir a conexão Bluetooth[®] como ligada/desligada. (→P.52)
- B) Selecione para alterar a prioridade de conexão automática dos dispositivos Bluetooth[®] registrados. (→P.52)

- C) Selecione para editar as informações do sistema. (→P.53)
- D) Selecione para redefinir todos os itens de configuração.

Como alterar o “Bluetooth”

- 1 Selecione “Bluetooth”.

Quando “Bluetooth” estiver ligado:
O dispositivo Bluetooth[®] é conectado automaticamente quando o botão de partida está no modo ACESSÓRIOS ou modo IGNIÇÃO <modo LIGADO>.

Quando “Bluetooth” estiver desligado:
O dispositivo Bluetooth[®] é desconectado e o sistema não se conectará a ele na próxima vez.

- Quando estiver dirigindo, o estado da conexão automática poderá ser alterado de desligado para ligado, mas não poderá ser alterado de ligado para desligado.

Como configurar a prioridade de conexão automática

A prioridade de conexão automática dos dispositivos Bluetooth[®] registrados pode ser alterada.

- 1 Selecione “Definições preferidas do dispositivo”.

- 2 Selecione o item que deseja configurar.

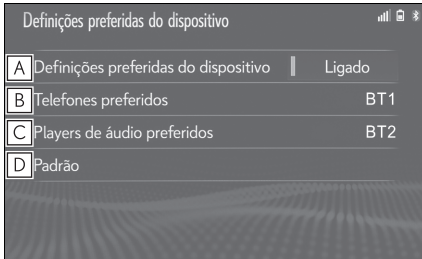

- A** Selecione para definir a prioridade de conexão automática como ligada/desligada.
- B** Selecione para alterar a prioridade de conexão automática dos telefones Bluetooth[®] registrados. (→P.53)
- C** Selecione para alterar a prioridade de conexão automática dos dispositivos de reprodução de áudio Bluetooth[®] registrados. (→P.53)
- D** Selecione para redefinir todos os itens de configuração.

- Um novo dispositivo Bluetooth[®] registrado receberá automaticamente a mais alta prioridade para conexão automática.

■ Como alterar a prioridade de conexão do telefone

- 1 Selecione “Telefones preferidos”.
- 2 Selecione o dispositivo Bluetooth[®] desejado e selecione “Mover para

cima” ou “Mover para baixo” para alterar a ordem de preferência.

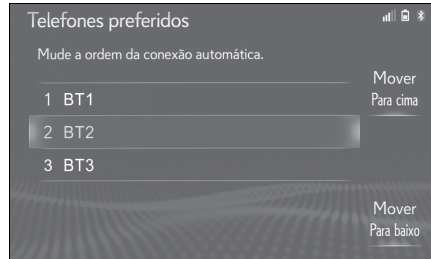

■ Como alterar a prioridade de conexão do dispositivo de reprodução de áudio

- 1 Selecione “Players de áudio preferidos”.
- 2 Selecione o dispositivo Bluetooth[®] desejado e selecione “Mover para cima” ou “Mover para baixo” para alterar a ordem de preferência.

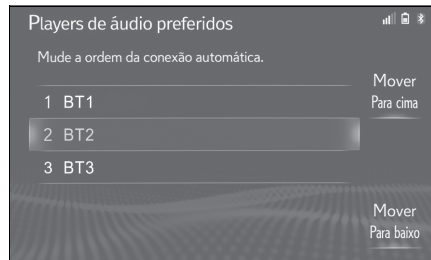

■ Como editar as informações do sistema

- 1 Selecione “Informações do sistema”.

- 2 Selecione o item que deseja configurar.

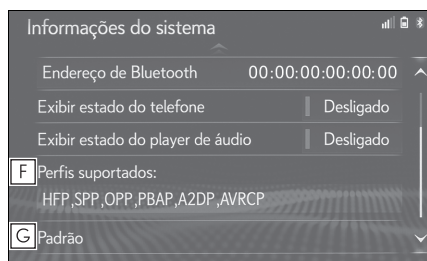
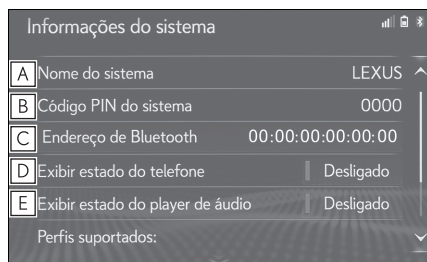

- A** Exibe o nome do sistema. Pode ser alterado para um nome desejado.
- B** Código PIN usado quando o dispositivo Bluetooth[®] foi registrado. Pode ser alterado para um código desejado.
- C** O endereço do dispositivo é exclusivo ao dispositivo e não pode ser alterado.
- D** Selecione para definir a exibição da condição da conexão do telefone como ligada/desligada.
- E** Selecione para definir a exibição da condição da conexão do dispositivo de reprodução de áudio como ligada/desligada.
- F** Perfil de compatibilidade do sistema.
- G** Selecione para redefinir todos os itens de configuração.

Como conectar-se à internet via Wi-Fi[®]*

*: Se equipado

Através da função Wi-Fi[®] este sistema pode conectar-se à internet, o que permite o uso do connected services, das informações de tráfego, etc.

- Wi-Fi é uma marca registrada da Wi-Fi Alliance[®].
 - O nível de recepção aparece na lateral superior direita da tela. (→P.22)
 - Padrões de comunicação
 - 802,11b
 - 802,11g
 - 802,11n
 - Segurança
 - WEP
 - WPA[™]*
 - WPA2[™]*
 - Wi-Fi Protected Setup[™]*
- *: WPA[™], WPA2[™] e Wi-Fi Protected Setup[™] são marcas registradas da Wi-Fi Alliance[®].

ADVERTÊNCIA

- Utilize dispositivos Wi-Fi[®] apenas quando for seguro e legal.
- A sua unidade de áudio possui antenas Wi-Fi[®]. Pessoas com marcapassos cardíacos implantados, dispositivos de terapia de ressincronização cardíaca ou desfibriladores cardioversores implantáveis devem manter uma distância segura entre eles e as antenas Wi-Fi[®]. As ondas de rádio podem afetar o funcionamento de tais dispositivos.

- Antes de utilizar dispositivos Wi-Fi[®], usuários de quaisquer outros dispositivos médicos elétricos que não sejam marcapassos cardíacos implantados, dispositivos de terapia de ressincronização cardíaca ou desfibriladores cardioversores implantáveis devem consultar o fabricante destes equipamentos quanto a informações sobre a operação sob a influência de ondas de rádio. Ondas de rádio podem ter efeitos inesperados sobre o funcionamento de tais dispositivos médicos.

Como exibir a tela de configurações Wi-Fi[®]

- 1 Pressione o botão “MENU” no Touch Remoto.

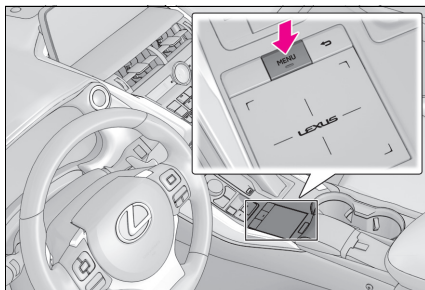

- 2 Selecione “Configuração”.
- 3 Selecione “Wi-Fi” no menu secundário.
- 4 Selecione o item que deseja configurar.

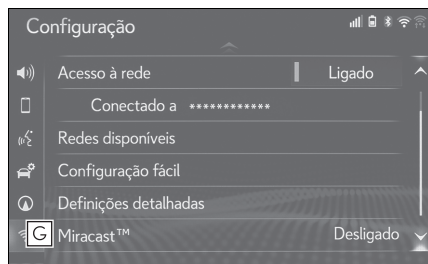
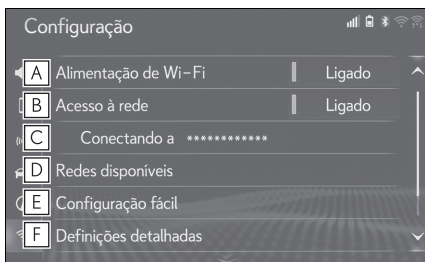

- A Selecione para ligar/desligar a função Wi-Fi[®]. (→P.55)
- B Selecione para ligar/desligar a rede.*
- C Exibe o nome da rede conectada*
- D Selecione para procurar as redes disponíveis que podem ser conectadas. (→P.56)
- E Selecione para conectar rapidamente a um dispositivo Wi-Fi[®] compatível com WPS.* (→P.56)
- F Selecione para definir as configurações detalhadas do Wi-Fi[®].* (→P.57)
- G Exibe a condição da conexão Miracast[™].

“Ligado”: Conectar

“Desligado”: Não conectado

*: Se equipado

Ligar/desligar a função Wi-Fi[®]

Quando ela estiver ligada, “Redes disponíveis” e “Configuração fácil” podem ser selecionadas.

- 1 Exibir a tela de configurações Wi-Fi[®]:



- Botão “MENU” → “Configuração”
→  “Wi-Fi” no menu secundário
- 2 Selecione “Wi-Fi”.
- Cada vez que for selecionado, o “Wi-Fi” será ligado/desligado.

Como se conectar a uma rede

As redes disponíveis não podem ser pesquisadas nem conectadas.

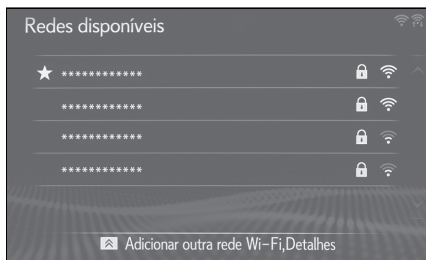
- 1 Exibir a tela de configurações Wi-Fi®:
- Botão “MENU” → “Configuração”
→  “Wi-Fi” no menu secundário
- 2 Selecione “Redes disponíveis”.
- 3 Selecione a rede desejada.



- Quando uma rede com  for selecionada e a tela da senha for exibida, insira a senha e depois selecione “OK”.
- A rede que for selecionada como a Rede Preferida será marcada com .
- Se o botão  for pressionado no Touch Remoto durante a exibição dessa tela, a seguinte função poderá ser configurada.

“Detalhes”: Selecione para exibir detalhes sobre a rede.

“Adicionar Rede Wi-Fi”: Selecione para adicionar uma rede Wi-Fi® que não está sendo exibida atualmente.

■ Como adicionar uma rede Wi-Fi®

As redes que não estiverem disponíveis durante a procura podem ser adicionadas.

- 1 Pressione o botão  no Touch Remoto.
- 2 Selecione “Adicionar rede Wi-Fi”.
- 3 Digite o nome da rede e selecione “OK”.
- 4 Selecione o tipo de segurança.
- 5 Digite a senha e selecione “OK”.

Como conectar rapidamente

Se um dispositivo Wi-Fi® for compatível com Wi-Fi Protected Setup™, ele pode ser conectado mais facilmente.

- 1 Exibir a tela de configurações Wi-Fi®:
- Botão “MENU” → “Configuração”
→  “Wi-Fi” no menu secundário
- 2 Selecione “Configuração fácil”.

- 3 Selecione “PIN” (“Código PIN”) ou “Pressionar botão”, conforme determinado pelo dispositivo.

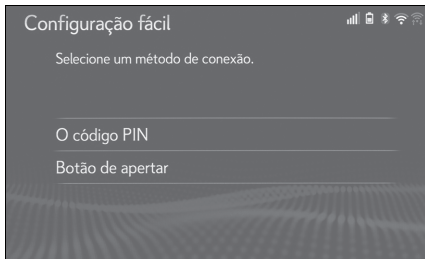

- 4 Opere o dispositivo Wi-Fi® para conectar.

Configurações detalhadas do Wi-Fi®

- 1 Exibir a tela de configurações Wi-Fi®:
- Botão “MENU” → “Configuração” →  “Wi-Fi” no menu secundário
- 2 Selecione “Configurações detalhadas”.
 - 3 Selecione os itens a serem definidos.

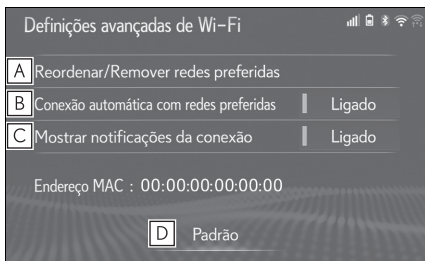

- A** Selecione para alterar a ordem da listagem de suas redes preferidas, e exclua as redes da lista. (→P.57)

- B** Selecione para definir a conexão automática da rede como ligada/desligada. Quando ela estiver ligada, o sistema conectará automaticamente às redes preferidas que já tiverem sido registradas.
- C** Selecione para definir a exibição da notificação da mensagem da conexão automática como ligada/desligada.
- D** Selecione para redefinir todos os itens de configuração.

Configurações da rede preferida

Qualquer rede conectada anteriormente será definida como a rede preferida. A prioridade das redes para conexão pode ser alterada.

- 1 Selecione “Reordenar/Remover redes preferidas”.
- 2 Selecione a rede desejada e selecione “Mover para cima” ou “Mover para baixo” para alterar a prioridade de conexão da rede.

“Remover”: Selecione para excluir uma rede.

- Se uma rede estiver sendo conectada, as configurações da rede preferida não poderão ser alteradas

Configurações gerais

Há configurações disponíveis para mudança automática da tela, sons de operação, etc.

Como exibir a tela de configurações gerais

- 1 Pressione o botão “MENU” no Touch Remoto.

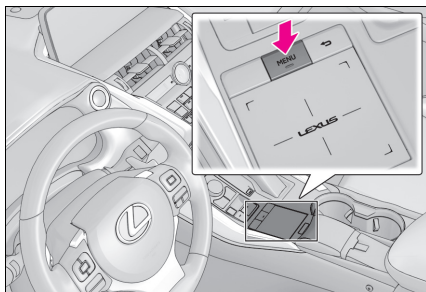

- 2 Selecione “Configuração”.
- 3 Selecione os itens que deseja configurar.

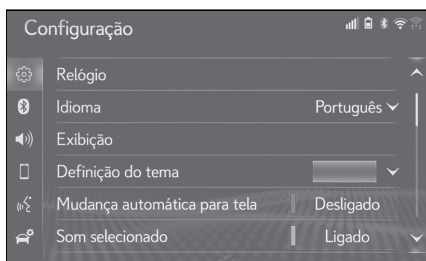

● “Relógio”

Selecione para alterar o fuso horário, definir o horário de verão como ligado/desligado e definir o ajuste automático do relógio para ligado/desligado. (→P.59)

● “Idioma”^{*3}

Selecione para alterar o idioma.

● “Personalizar a Tela Inicial”^{*2}

Selecione para alterar as informações/área da exibição da tela inicial e a sua disposição.

● “Exibição”^{*1}

Selecione para ajustar o contraste e o brilho das telas, desligar a tela, etc.(→P.40)

● “Idioma do reconhecimento de voz”^{*3}

Selecione para alterar o idioma do reconhecimento de voz.

● “Configurações do tópico”

Selecione para alterar as configurações do tópico da tela.

● “Bipe”^{*2}

Selecione para soar o bipe.

● “Unidades de Medida”

Selecione para alterar a unidade de medida para distância/consumo de combustível.

● “Mudança automática para tela”^{*1}

Selecione para definir a mudança automática da tela de controle de áudio/ar condicionado para a tela anterior como ligada/desligada. Quando definida como ligada, a tela retornará automaticamente para a tela anterior, a partir da tela de controle de áudio/ar-condicionado, após 20 segundos.

● “Som de seleção”^{*1}

Selecione para definir os sons de seleção como ligado/desligado.

● “Som do cursor”^{*1}

Selecione para definir os sons do cursor como ligado/desligado.

● “Som de erro”^{*1}

Selecione para definir os sons de erro como ligado/desligado.

- “Volume do som do cursor”^{*1}

Selecione para ajustar o volume de som do cursor.

- “Força de Retorno”

Selecione para ajustar o nível da força de retorno (vibração) do touchpad, ao selecionar um botão na tela.

- “Velocidade do Cursor”

Selecione para ajustar a velocidade do cursor.

- “Comando de múltiplos toques”

Selecione para definir o Comando de múltiplos toques como ligado/desligado.

- “Excluir Histórico do Teclado”

Selecione para excluir o histórico do teclado.

- “Memorizar Histórico do Teclado”

Selecione para definir a memorização do histórico do teclado como ligado/desligado.

- “Animação”^{*2}

Selecione para ligar/desligar as animações.

- “Excluir Histórico de Pesquisa”^{*1}

Selecione para excluir o histórico de pesquisa.

- “Excluir Dados Pessoais”

Selecione para excluir dados pessoais. (→P.60)

- “Atualização de Software”

Selecione para atualizar as versões de software. Para obter detalhes, consulte uma Concessionária Autorizada Lexus.

- “Atualização do Banco de Dados

Gracenote”^{*3}

Selecione para atualizar as versões do banco de dados Gracenote. Para obter detalhes, consulte uma Concessionária Autorizada Lexus.

- “Informações de Software”

Selecione para exibir as informações do software. Os avisos relacionados a software de terceiros usados neste produto são listados. (Isso inclui instruções para a obtenção de tal software, onde aplicável.)

*1: Modelo do visor de 10,3 polegadas

*2: Modelo do visor de 8 polegadas

*3: Essa função não está disponível em alguns países ou áreas.

Configurações do relógio

Usadas para alterar o fuso horário e definir o horário de verão, e para o ajuste automático da hora como ligado/desligado.

- 1 Exibir a tela de configurações gerais:
 - Botão “MENU” → “Configuração” →  “Geral” no menu secundário
- 2 Selecione “Relógio”.
- 3 Selecione os itens que deseja configurar.

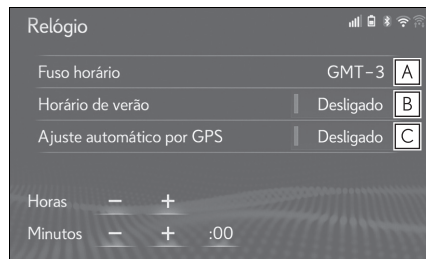

- A** Selecione para alterar o fuso horário. (→P.60)
- B** Selecione para definir o horário de verão como ligado/desligado.
- C** Selecione para definir o ajuste automático do relógio pelo GPS como ligado/desligado. Quando definido como desligado, o relógio pode ser ajustado manualmente. (→P.60)

Como configurar o fuso horário

- 1 Selecione "Fuso horário".
- 2 Selecione o fuso horário desejado.
- Se "Outro" for selecionado, o fuso horário poderá ser ajustado manualmente.
Selecione "+" ou "-" para ajustar o fuso horário.

Ajuste manual do relógio

Quando o "Ajuste Automático pelo GPS" estiver "Desligado", o relógio poderá ser ajustado manualmente.

- 1 Selecione o item desejado.

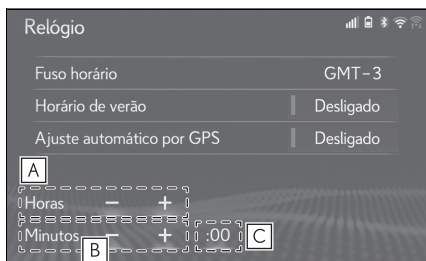

- A** Selecione "+" para adiantar o relógio uma hora e "-" para atrasar o relógio uma hora.

- B** Selecione "+" para adiantar o relógio um minuto e "-" para atrasar o relógio um minuto.
- C** Selecione para arredondar para a hora mais próxima.

p. ex.

1:00 a 1:29 → 1:00

01:30 a 01:59 → 02:00

Como excluir dados pessoais

As configurações pessoais registradas ou alteradas serão excluídas ou retornadas às suas condições de fábrica.

- 1 Exibir a tela de configurações gerais:
 - Botão "MENU" → "Configuração" →  "Geral" no menu secundário
- 2 Selecione "Excluir dados pessoais".
- 3 Selecione "Excluir".
- 4 Selecione "Sim" quando a tela de confirmação for apresentada.

Exemplos de configurações que podem ser retornadas às configurações padrão:

- Configurações gerais
 - Configurações de navegação
 - Configurações de áudio
 - Configurações do telefone
- etc.

Configurações de voz

Volume de voz, etc. pode ser definido.

Como exibir a tela de configurações de voz

- 1 Pressione o botão "MENU" no Touch Remoto.

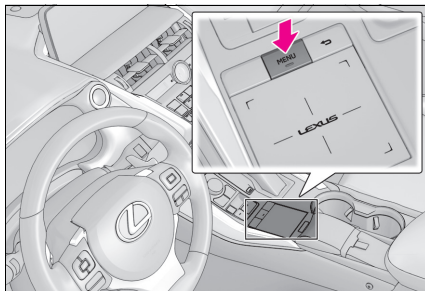

- 2 Selecione "Configuração".
- 3 Selecione  "Voz" no menu secundário.
- 4 Selecione os itens que deseja configurar.

► Tipo A

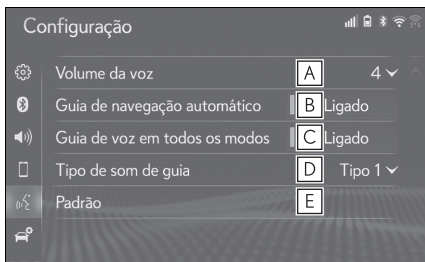

- A Selecione para ajustar o volume de orientação por voz.
- B Selecione para definir a orientação por voz durante a orientação da rota como ligada/desligada.*

- C Selecione para definir a orientação por voz durante o uso do sistema de áudio e vídeo e/ou ar-condicionado como ligada/desligada.*
- D Selecione para definir o som do bipe da orientação de navegação.*
- E Selecione para redefinir todos os itens de configuração.

*: Modelo do visor de 10,3 polegadas com navegação

► Tipo B

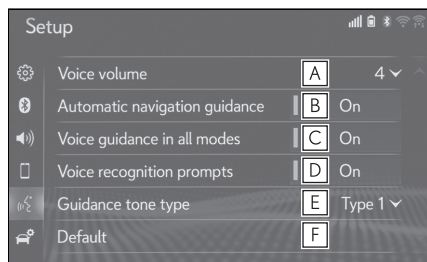

- A Selecione para ajustar o volume de orientação por voz.
- B Selecione para definir a orientação por voz durante a orientação da rota como ligada/desligada.*
- C Selecione para definir a orientação por voz durante o uso do sistema de áudio e vídeo e/ou ar-condicionado como ligada/desligada.*
- D Selecione para definir as mensagens de reconhecimento de voz como ligado/desligado.
- E Selecione para definir o som do bipe da orientação de navegação.*
- F Selecione para redefinir todos os itens de configuração.

*: Modelo do visor de 10,3 polegadas com navegação

▶ Tipo C

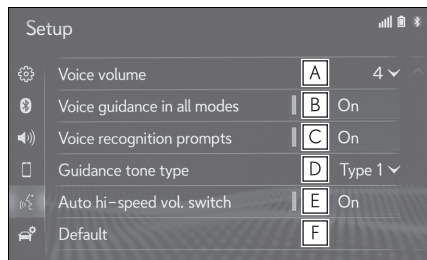

- A** Selecione para ajustar o volume de orientação por voz.
- B** Selecione para definir a orientação por voz durante o uso do sistema de áudio e vídeo e/ou ar-condicionado como ligada/desligada.*
- C** Selecione para definir as mensagens de reconhecimento de voz como ligado/desligado.
- D** Selecione para definir o som do bipe da orientação de navegação.*
- E** “Ligado” ou “Desligado” pode ser selecionado para os ajustes automáticos de volume para alta velocidade. Caso seja selecionado, o volume da orientação por voz aumentará automaticamente um nível quando a velocidade do veículo atingir 80 km/h.
- F** Selecione para redefinir todos os itens de configuração.

*: Modelo do visor de 10,3 polegadas com navegação

▶ Tipo D

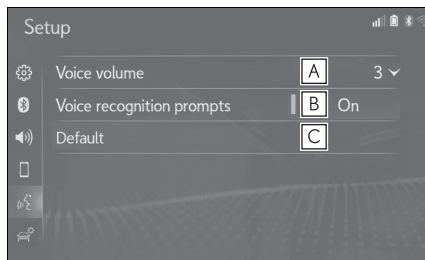

- A** Selecione para ajustar o volume de orientação por voz.
- B** Selecione para definir as mensagens de reconhecimento de voz como ligado/desligado.
- C** Selecione para redefinir todos os itens de configuração.

Configurações do veículo

As configurações estão disponíveis para manutenção, personalização do veículo, etc.

Como exibir a tela de configurações do veículo

- 1 Pressione o botão "MENU" no Touch Remoto.

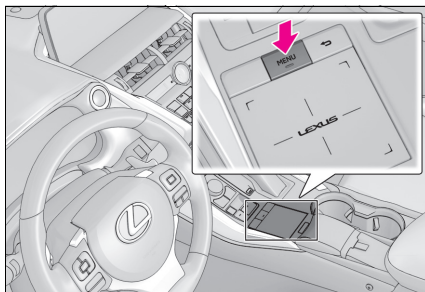

- 2 Selecione "Configuração".
 - 3 Selecione "Veículo" no menu secundário.
 - 4 Selecione os itens que deseja configurar.
- Tipo A

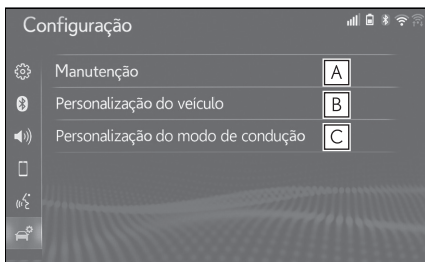

- A Selecione para definir a manutenção. ^{*1}(→P.64)
- B Selecione para definir a personalização do veículo. ^{*3}

- C Selecione para definir o modo de condução. ^{*2,3}

^{*1}: Modelo do visor de 10,3 polegadas com navegação

^{*2}: Se equipado

^{*3}: Consulte o "Manual do Usuário"

- Tipo B

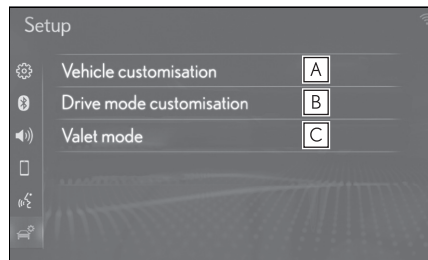

- A Selecione para definir a personalização do veículo. ^{*1}
- B Selecione para definir o modo de condução. ^{*1,2}
- C Selecione para definir o modo manobrista. (→P.65)

^{*1}: Consulte o "Manual do Usuário"

^{*2}: Se equipado

Manutenção*

*: Modelo do visor de 10,3 polegadas com navegação

Quando esse sistema estiver ligado, a tela de alerta de manutenção mostrará quando for necessário trocar uma peça ou determinados componentes. (→P.32)

- 1 Exibe a tela de configurações do veículo:
 - Botão "MENU" → "Configuração" → "Veículo" no menu secundário

- 2 Selecione “Manutenção”.
- 3 Selecione o item desejado.

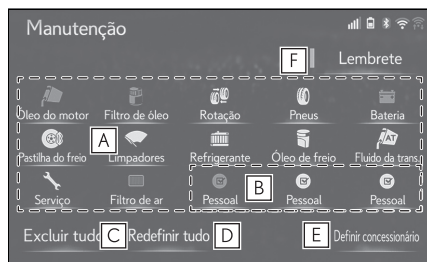

- A** Selecione para definir um alerta para uma das peças ou dos componentes. (→P.64)
- B** Selecione para adicionar um alerta diferente dos anteriores.
- C** Selecione para cancelar todos os alertas que foram inseridos.
- D** Selecione para redefinir todos os alertas que expiraram.
- E** Selecione para registrar/editar informações da concessionária autorizada. (→P.64)
- F** O sistema é configurado para dar informações de manutenção com a tela de alerta de manutenção. (→P.32)

- Quando o veículo precisar de manutenção, a cor do botão da tela mudará para laranja.

Configuração das informações de manutenção

- 1 Selecione o botão de tela da peça ou do componente desejado.

- 2 Defina as condições.

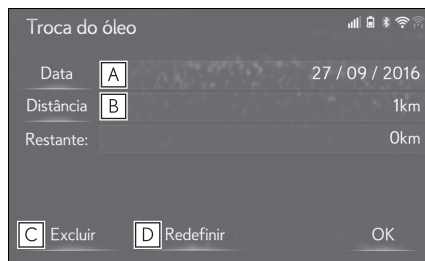

- A** Selecione para inserir a data da próxima manutenção.
 - B** Selecione para inserir a distância percorrida até a próxima inspeção de manutenção.
 - C** Selecione para cancelar as condições que foram inseridas.
 - D** Selecione para redefinir as condições que expiraram.
- 3 Selecione “OK” após inserir as condições.

- Para informações sobre a manutenção programada, consulte o “Manual do Proprietário”.
- Dependendo das condições de direção ou da estrada, a data real e a distância que a manutenção deve ser realizada pode diferir da data e da distância no sistema.

Configuração da concessionária

As informações da concessionária podem ser registradas no sistema. Com as informações da concessionária registradas, a orientação da rota até a concessionária estará disponível.

- 1 Selecione “Configurar concessionária”.

- 2 Selecione o item desejado para pesquisar o local. (→P.80)
- A tela de edição da concessionária é apresentada após a definição do local.
- 3 Selecione os itens que deseja editar.

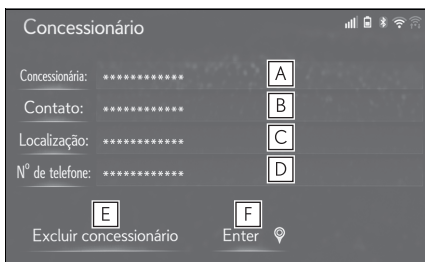

- A** Selecione para inserir o nome de uma concessionária. (→P.65)
- B** Selecione para inserir o nome de um membro da concessionária. (→P.65)
- C** Selecione para definir o local. (→P.65)
- D** Selecione para inserir o número de telefone. (→P.65)
- E** Selecione para excluir as informações da concessionária exibidas na tela.
- F** Selecione para definir a concessionária exibida como um destino. (→P.88)

Como editar a concessionária ou o nome do contato

- 1 Selecione "Concessionária" ou "Contato".
- 2 Digite o nome e selecione "OK".

Como editar o local

- 1 Selecione "Local".
- 2 Role o mapa até o ponto desejado (→P.72) e selecione "Enter".

Como editar o número de telefone

- 1 Selecione "Telefone #".
- 2 Digite o número de telefone e selecione "OK".

Como configurar do modo manobrista*

* : Se equipado

O sistema de segurança pode ser definido como ligado inserindo um código de segurança (número com 4 dígitos).

Quando definido como ligado, o sistema voltará a ficar inoperante, uma vez que a fonte de energia elétrica esteja desconectada, até o código de segurança ser inserido.

- 1 Exibe a tela de configurações do veículo:
 - Botão "MENU" → "Configuração" →  "Veículo" no menu secundário
- 2 Selecione "Modo manobrista".
- 3 Digite um código pessoal de 4 dígitos e selecione "OK".
- 4 Digite o mesmo código pessoal de 4 dígitos novamente e selecione OK.
- O sistema solicitará que você insira o código de segurança novamente para confirmar que você o lembra corretamente.

- Quando o modo manobrista for ativado, o sistema irá parar e uma tela em modo de espera do código de segurança (número com 4 dígitos) será exibida.
-
- Se o código pessoal de 4 dígitos for esquecido, entre em contato com sua Concessionária Autorizada Lexus.

Se o modo manobrista for ativado

- 1 Digite um código pessoal de 4 dígitos e selecione "OK".
-
- Se um código de segurança (número com 4 dígitos) incorreto for inserido 6 vezes, o sistema não aceitará outro código de segurança (número com 4 dígitos) por 10 minutos.

- 3-1. Operação básica**
- Navegação 68
 - Operação da tela do mapa 70
 - Informações da tela do mapa .. 73
 - Informações de tráfego 77
- 3-2. Pesquisa do destino**
- Operação de pesquisa do destino 80
 - Como iniciar a orientação da rota 88
- 3-3. Orientação da rota**
- Tela de orientação da rota 92
 - Mensagens típicas de orientação por voz 96
 - Como editar a rota 97
- 3-4. Configurações**
- Configurações de navegação 99
 - Configurações de navegação detalhadas 106
 - Configurações de tráfego 113
- 3-5. Dicas para o sistema de navegação**
- GPS (Sistema de Posicionamento Global) 118
 - Versão do banco de dados do mapa e área de cobertura... 120

Navegação *

*: Modelo do visor de 10,3 polegadas com navegação

O sistema de navegação indica a posição atual e auxilia a localizar o destino desejado. Para exibir a tela do mapa, pressione o botão “MAP” no Touch Remoto.

Visão geral da tela do mapa



- A** Botão da orientação do mapa (→P.71)
Indica se a orientação do mapa está definida para a direção norte ou para cima. A(s) carta(s) sob esse símbolo indicam a direção na qual o veículo está indo (exemplo: N para norte). No mapa 3D, apenas uma imagem da direção para cima está disponível.
- B** Botão do Destino (→P.80)
Selecione para exibir a tela de destino.
- C** Botão de opções do mapa (→P.73)
Selecione para exibir a tela de opções do mapa.
- D** Indicador de trânsito * (→P.79)
Mostra que as informações de trânsito foram recebidas. Selecione para iniciar a orientação das informações de trânsito.

- E** Botão de opções da rota (→P.97)
Selecione para exibir a tela de opções da rota.
- F** Botão mudo
Selecione para emudecer a orientação por voz.
- G** Botão aproximar/afastar (→P.70)
Selecione para ampliar ou reduzir a escala do mapa. Quando qualquer um desses botões for selecionado, a barra indicadora de escala do mapa aparecerá na parte inferior da tela.
- H** A marca “GPS” não recebida (Sistema de Posicionamento Global: →P.118)
Mostra que o veículo não está recebendo sinais do GPS. Quando os sinais forem recebidos, a marca não será exibida.
- I** Botão de mudança das informações de rota* (→P.92)
Selecione para exibir o tempo do percurso estimado/hora de chegada na barra de informações do tráfego ou destino.
- J** Barra de informações da rota (→P.92)
Exibe a distância com o tempo de percurso estimado/hora de chegada na barra de informações do tráfego ou destino* conforme selecionado. A barra de informações da rota avança da esquerda para a direita conforme o veículo percorre a estrada.
- K** Botão deletar destino (→P.29)
Selecione para deletar destinos.
- L** Ícone do limite de velocidade (→P.73)
Indica o limite de velocidade da estrada atual. A exibição do ícone do limite de velocidade pode ser ligada/desligada.

* : Essa função não está disponível em alguns países ou áreas.

- Certos botões na tela do mapa irão desaparecer depois de decorridos alguns segundos após a interrupção da operação do Touch Remoto. Essa configuração pode ser alterada para que todos os botões da tela sempre apareçam. (→P.106)
- Pressione o botão “MAP” no Touch Remoto para apresentar o endereço da posição atual na tela do mapa, ou para repetir a orientação por voz.

Operação da tela do mapa

Exibição da posição atual

- 1 Pressione o botão “MAP” no Touch Remoto.

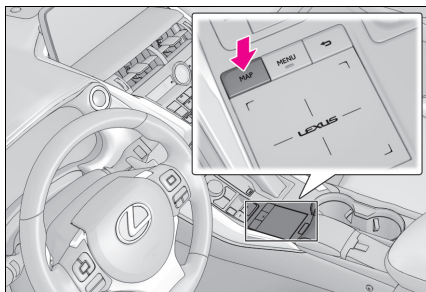

- 2 Verifique se o mapa da posição atual é exibido.
 - Para corrigir a posição atual manualmente: →P.109
-
- Durante a condução, a marca da posição atual é fixada na tela e o mapa se movimenta.
 - A posição atual é definida automaticamente à medida em que o veículo recebe sinais do GPS (Sistema de Posicionamento Global). Se a posição atual não estiver correta, ela será corrigida automaticamente depois que o veículo receber sinais do GPS.
 - Após a desconexão da bateria de 12 V, ou em um veículo novo, a posição atual pode não estar correta. Assim que o sistema receber sinais do GPS, a posição atual correta será exibida.

Escala do mapa

- 1 Selecione **+** ou **-** para alterar a escala da tela do mapa.



- A escala da tela do mapa pode ser alterada no touchpad do Touch Remoto com o dedo. Faça um movimento de pinça com os dedos sobre o touchpad, em direção às extremidades, para ampliar e, para diminuir, faça o mesmo movimento em direção ao centro. (→P.34)
- A barra indicadora de escala é exibida na parte inferior da tela.
- Selecione e segure **+** ou **-** para continuar a alterar a escala da tela do mapa.
- A escala da tela do mapa também pode ser alterada selecionando diretamente a barra de escala. Esta função não está disponível durante a condução.

Mapa da cidade

O mapa da cidade está disponível para algumas cidades importantes. Quando uma escala do mapa de 50 m é selecionada, a tela do mapa mudará para o mapa da cidade em 2D ou 3D.

- 1 Selecione **+** para exibir o mapa da cidade.

- 2 Verifique se o mapa da cidade atual é exibido.



- A** Selecione para configurar a exibição das marcas da rua de mão única como ligada/desligada.

- Para voltar para a tela do mapa normal, selecione .

Mapa do modelo da cidade em 3D

O mapa do modelo da cidade em 3D pode ser exibido para algumas áreas, nas cidades principais, quando a escala do mapa for de 100 m ou menor na tela do mapa em 3D.

- Para exibir o mapa normal, selecione .
- O mapa do modelo da cidade em 3D pode ser configurado para exibição ligada/desligada. (→P.106)

Rotacão do mapa em 3D

O mapa e o modelo da cidade em 3D pode ser rotacionado quando as setas aparecerem em volta do cursor durante a rolagem.

- 1 Selecione a seta que será rotacionada.

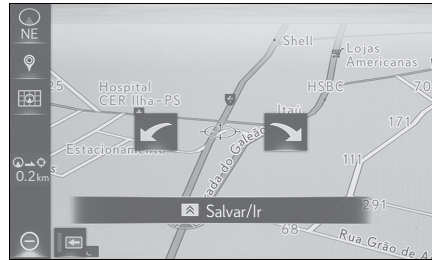

Orientação do mapa

A orientação do mapa pode ser alterada entre 2D direção norte para cima, 2D direção para cima e 3D direção para cima, selecionando o símbolo de orientação exibido no canto superior esquerdo da tela.

: Símbolo norte para cima
Qualquer que seja a direção de percurso do veículo, o norte é sempre para cima.

: Símbolo de direção para cima
A direção de percurso do veículo é sempre para cima.

: Símbolo em 3D direcionado para cima
A direção de percurso do veículo é sempre para cima.

- A(s) carta(s) sob esse símbolo indicam a direção na qual o veículo está indo (exemplo: N para norte).

Operação de rolagem do mapa

O mapa pode ser rolado para visualizar todos os locais que são diferentes da sua posição atual.

- 1 Selecione o ponto de desejado na tela do mapa.
- Mova o ponto desejado no centro da tela do mapa.



- A** Marca do cursor
- B** Distância da posição atual até a marca do cursor
- Pressione o botão “MAP” no Touch Remoto para retornar à posição atual.

Operação de deslizamento

A tela do mapa pode ser arrastada ou deslizada sobre o touchpad no Touch Remoto. Para ativar a operação arrastar/deslizar, “Deslizar mapa” deve estar “Ligado”. (→P.106)

- 1 Selecione o ponto desejado na tela do mapa.
 - 2 Utilize as operações deslizar ou arrastar no touchpad para rolar o mapa.
- Pressione o touchpad novamente, os interruptores do visor poderão ser selecionados.

Como ajustar o local em pequenos incrementos

O local do cursor pode ser ajustado em pequenos incrementos. 8 setas direcionais podem aparecer nos seguintes casos.

- Quando “Ajustar Local” for selecionado na tela do mapa
 - Ao mudar o local dos pontos da memória na tela de edição (→P.101)
 - Ao configurar a marca da posição atual manualmente na tela de calibragem (→P.109)
- 1 Selecione uma das 8 setas direcionais para mover o cursor até o ponto desejado e, em seguida, selecione. “OK”.



Exibição do ponto procurado

Quando a tela da lista for exibida (como procurar por destinos, etc.), o ponto que está sendo selecionado atualmente na tela da lista é exibido no visor lateral.



- A** Selecione o mapa para alternar entre exibição apenas da área em volta do destino e da área a partir do local atual até o destino.

Informações da tela do mapa

Informações como ícones de POI, traçado da rota, limite de velocidade, etc. podem ser exibidos na tela do mapa.

Exibição da tela de opções do mapa

- 1 Selecione  na tela do mapa.
- 2 Selecione os itens que desejados a serem exibidos.

► Tipo A

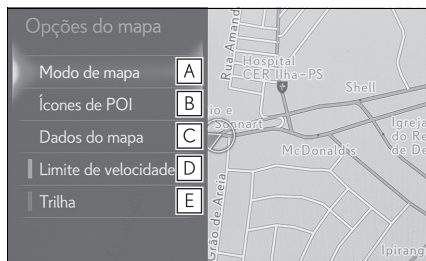

- A** Selecione para exibir a configuração desejada do mapa. (→P.74)
- B** Selecione para escolher ou alterar os ícones POI. (→P.74)
- C** Selecione para exibir a versão e as informações legais do mapa. (→P.120)
- D** Selecione para exibir o ícone de limite de velocidade.
- E** Selecione para exibir o traçado da rota. (→P.75)

► Tipo B

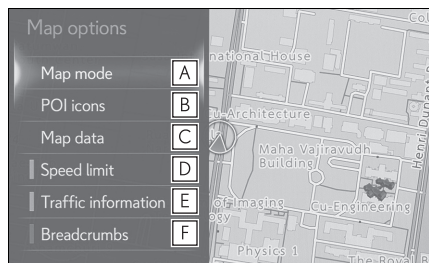

- A** Seleccione para exibir a configuração desejada do mapa. (→P.74)
- B** Seleccione para escolher ou alterar os ícones POI. (→P.74)
- C** Seleccione para exibir a versão e as informações legais do mapa. (→P.120)
- D** Seleccione para exibir o ícone de limite de velocidade.
- E** Seleccione para exibir informações de tráfego. (→P.78)
- F** Seleccione para exibir o traçado da rota. (→P.75)

Como alterar o modo do mapa

- 1 Seleccione  na tela do mapa.
- 2 Seleccione “Modo do mapa”.
- 3 Seleccione o botão de configuração desejado.

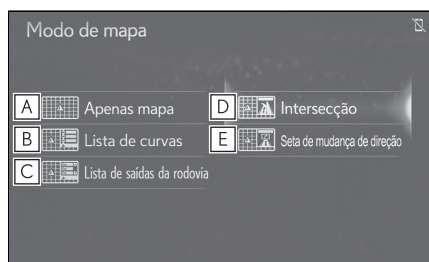

- A** Seleccione para exibir a tela de mapa simples.
- B** Seleccione para exibir a tela de lista de curvas. (→P.90)
- C** Seleccione para exibir a tela da lista de saída da autoestrada. (→P.93)
- D** Seleccione para exibir a tela de orientação em cruzamentos ou a tela de orientação na autoestrada. (→P.94)
- E** Seleccione para exibir a tela das setas de descrição do percurso. (→P.95)

- Dependendo das condições, alguns botões da tela de configuração não podem ser selecionados.

Selecione os ícones de POI desejados

- 1 Seleccione  na tela do mapa.
- 2 Seleccione “Exibir ícones de POI” ou “Ícones de POI”.
- 3 Seleccione a categoria de POI desejada e seleccione “OK”.

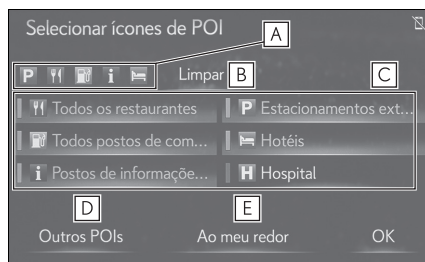

- A** Exibe até 5 ícones de POI selecionados na tela do mapa.
- B** Seleccione para cancelar os ícones de POI selecionados.

C Exibe até 6 Ícones de POI como categorias de POI favoritas. Se uma categoria de POI for selecionada para ser exibida no mapa, o ícone dela será exibido acima. (→P.108)

D Selecione para exibir outras categorias de POI se não for possível encontrar os POIs desejados na tela. (→P.75)

E Selecione para pesquisar os POIs mais próximos. (→P.75)

Selecionar outros ícones de POI para exibição

- 1 Selecione “Outros POIs”.
- 2 Selecione as categorias de POI desejadas e selecione “OK”.

“Listar Todas as Categorias”: Selecione para exibir todas as categorias de POI.

Exibição da lista de POIs locais

Os POIs que estão dentro de 32 km da posição atual serão listados entre as categorias selecionadas.

- 1 Selecione “Arredores”.
- 2 Selecione o POI desejado.

● Pressione o botão  no Touch Remoto. Os botões seguintes podem ser exibidos.

“Próximo daqui”: Selecione para buscar os POIs mais próximos da posição atual.

“Ao longo da rota”: Selecione para pesquisar POIs ao longo da rota.

- 3 Verifique se o POI selecionado é exibido na tela do mapa.

Traçado da rota

A rota percorrida pode ser gravada e retraçada na tela do mapa. Esse recurso está disponível quando a escala do mapa é de 50 km ou menos.

Iniciar a gravação do traçado da rota

- 1 Selecione  na tela do mapa.
- 2 Selecionar “Navegação Estrutural”.
- O traçado da rota inicia.
- 3 Verifique se a linha percorrida é exibida.



Interromper a gravação do traçado da rota

- 1 Selecione  na tela do mapa.
- 2 Selecionar “Navegação Estrutural” novamente.
- 3 Uma tela de confirmação será exibida.



“Sim”: Selecione para manter o traçado da rota registrado.

“Não”: Selecione para apagar o traçado da rota registrado.

- A rota percorrida pode ser gravada até 200 km em cada traçado de rota.

Mudança do modo do mapa no visor lateral

O modo do mapa no visor lateral pode ser mudado.

- 1 Selecione  ou  para mudar a escala do mapa.



“Mapa”: Exibe a tela de mapa simples.

“Bússola”: Exibe a tela do modo da bússola. (→P.76)

Bússola

Informações sobre o destino, a posição atual e uma bússola são exibidas na tela.

- A marca do destino é exibida na direção do destino. Ao dirigir, consulte as coordenadas de latitude e longitude, e a bússola, para certificar-se de que o veículo está indo em direção ao destino.
- Quando o veículo sai da área de cobertura, a tela de orientação muda para modo de bússola em tela cheia.

Exibição de informações sobre o ícone onde o cursor está posicionado

Quando o cursor for colocado sobre um ícone na tela do mapa, e o botão  do Touch Remoto for pressionado,

o nome do ícone será exibido. Se “Informações” for exibido na parte inferior do nome, as informações detalhadas poderão ser exibidas.

- 1 Coloque o cursor sobre um ícone.
- 2 Pressione o botão  no Touch Remoto.
- 3 Selecione “Informações”.

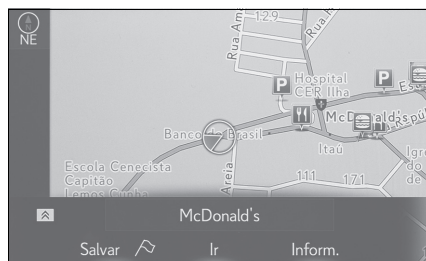

- 4 Verifique se a tela de informações é exibida.

“Salvar”: Selecione para registrar como um ponto da memória. Para alterar o ícone, o nome, etc.: →P.101

“Ir” / “Inserir”: Selecione para definir como um destino.

: Selecione para chamar o número registrado.

“Código QR”: Selecione para exibir um código QR.

As informações do destino podem ser adquiridas ao ler o código QR com um telefone celular.

“Deletar”: Selecione para excluir o destino ou o ponto da memória.

“Editar”: Selecione para exibir a tela de edição do ponto da memória.

- Mesmo quando as informações de tráfego não estiverem sendo recebidas atualmente, as informações de tráfego e “Informações” serão exibidos durante um determinado período depois que as informações de tráfego tiverem sido recebidas.
- Em algumas situações, selecionar um POI pode alterar automaticamente uma chamada internacional ou pode impossibilitar uma chamada nacional.

Ícones do mapa padrão

Ícone	Nome
	Capital
	Cidade
	Parque/espço verde
	Aeroporto
	Terminal da balsa
	Hospital
	Golf
	Shopping
	Estação
	Outros

Informações de tráfego*

*: Essa função não está disponível em alguns países ou áreas.

Os dados do tráfego podem ser recebidos via transmissão de Rádio FM para exibir as informações de tráfego na tela do mapa.

Exibição da tela do tráfego

- 1 Pressione o botão “MENU” no Touch Remoto.

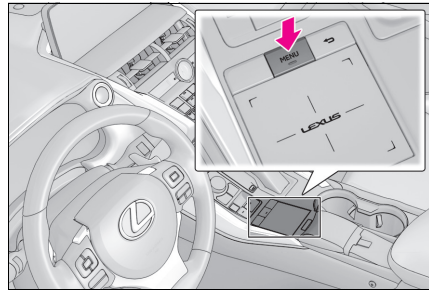

- 2 Selecione “Informações”.
- 3 Selecione “Informações de tráfego” no menu secundário.
- 4 Selecione o item desejado.
 - “Eventos de tráfego da estrada atual”
Selecione para exibir as informações de tráfego para a estrada atual. (→P.78)
 - “Eventos de tráfego da estrada atual”
Selecione para exibir as informações de tráfego da rota definida. (→P.78)
 - “Eventos de tráfego adjacentes”
Selecione para exibir as informações de tráfego adjacentes. (→P.78)

- “Minhas rotas de tráfego”
Selecione para exibir o tráfego nas estradas salvas. (→P.78)
- Se uma grande quantidade de informações estiver sendo recebida, será necessário mais tempo do que o normal para que as informações sejam exibidas na tela.

Como exibir informações de tráfego

A lista de informações de tráfego atual pode ser exibida juntamente com as informações do local de cada incidente.

- 1 Exibição da tela de informações do tráfego:
 - Botão “MENU” → “Informações”
→  “Informações de tráfego” do menu secundário
 - 2 Selecione “Eventos de tráfego da estrada atual”, “Eventos de tráfego da estrada atual” ou “Eventos de tráfego adjacentes”.
 - 3 Selecione as informações de tráfego desejadas.
 - ▶ Quando “Eventos de tráfego adjacentes” for selecionado, dependendo se as informações do fluxo de tráfego estiverem habilitadas/desabilitadas, o seguinte será exibido:

Quando habilitados: Evento do tráfego e informações de congestionamento

Quando desabilitado: Apenas informações sobre o evento do tráfego:

- 4 Verifique se as informações de tráfego são exibidas.

“Detalhes”: Selecione para exibir informações detalhadas do tráfego.

Minhas rotas de tráfego

Informações de tráfego ao longo das rotas salvas podem ser exibidas. Para usar essa função, é necessário registrar uma estrada. (→P.115)

- 1 Exibição da tela de informações do tráfego:

- Botão “MENU” → “Informações”
→  “Informações de tráfego” do menu secundário
- 2 Selecione “Minhas rotas de tráfego”.
- Se os dados do mapa tiverem sido atualizados, a tela de confirmação será exibida. Selecione “OK” ou “Não mostrar novamente”.
- 3 Selecione a rota desejada.

“Opções”: Selecione para adicionar, editar ou deletar as estradas pessoais. (→P.114)

- Se as estradas não tiverem sido atualizadas ainda, a tela de confirmação será exibida. Selecione “Sim” para registrar a estrada.
- 4 Selecione as informações de tráfego desejadas.
- 5 Verifique se as informações de tráfego são exibidas.

“Detalhes”: Selecione para exibir informações detalhadas do tráfego.

Exibição das informações do tráfego de tráfego do mapa

- 1 Selecione  na tela do mapa.
- 2 Selecione “Informações de tráfego”.
- 3 Verifique se as informações de tráfego são exibidas.

 : Os ícones mostram incidentes de tráfego, reparos na estrada, obstáculos no trânsito, etc. Selecione para exibir as informações de tráfego e iniciar a orientação por voz para as informações do tráfego.

 : A cor da seta muda, dependendo das informações de tráfego recebidas.

 : O indicador será exibido quando as informações de tráfego forem recebidas. Selecione para iniciar a orientação das informações de tráfego.

Operação de pesquisa do destino

A tela destino permite que você pesquise um destino.

Exibição da tela de pesquisa do destino

- ▶ A partir da tela do mapa
- 1 Pressione o botão “MAP” no Touch Remoto.
- 2 Selecione .
- 3 Selecione a área de pesquisa desejada.
- ▶ A partir da tela do menu
- 1 Pressione o botão “MENU” no Touch Remoto.
- 2 Selecione “Destino”.
- 3 Selecione a área de pesquisa desejada.

Tela de pesquisa do destino

- ▶ Tipo A

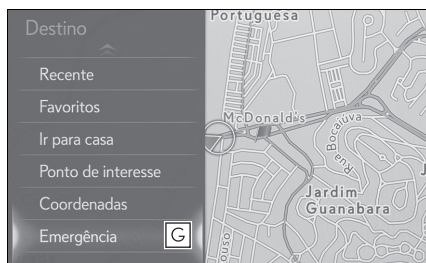
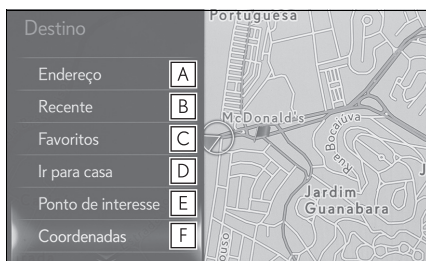

- ▶ Tipo A
- ▶ Tipo B
- A** Selecione para pesquisar um destino por endereço. (→P.82)
- B** Selecione para pesquisar um destino entre os destinos definidos anteriormente. (→P.84)
- C** Selecione para procurar um destino a partir de uma entrada registrada nos “Favoritos”. (→P.81)
- D** Selecione para definir um destino por casa. (→P.81)
- E** Selecione para pesquisar um destino por ponto de interesse. (→P.84)
- F** Selecione para pesquisar um destino por coordenadas. (→P.86)
- G** Selecione para pesquisar um destino a partir dos pontos de serviço de emergência. (→P.86)

- ▶ Tipo B

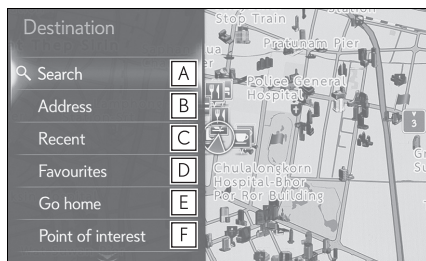

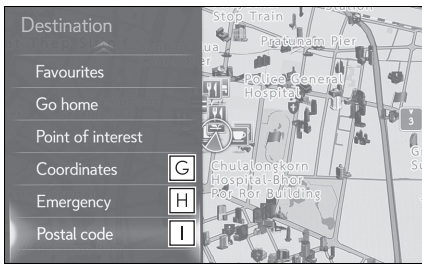

- A** Selecione para pesquisar um destino inserindo algum termo para pesquisa. (→P.82)
- B** Selecione para pesquisar um destino por endereço. (→P.82)
- C** Selecione para pesquisar um destino entre os destinos definidos anteriormente. (→P.84)
- D** Selecione para procurar um destino a partir de uma entrada registrada nos “Favoritos”. (→P.81)
- E** Selecione para definir um destino por casa. (→P.81)
- F** Selecione para pesquisar um destino por ponto de interesse. (→P.84)
- G** Selecione para pesquisar um destino por coordenadas. (→P.86)
- H** Selecione para pesquisar um destino a partir dos pontos de serviço de emergência. (→P.86)
- I** Selecione para pesquisar um destino por código postal. (→P.87)

Como definir a casa como o destino

Para usar essa função, é necessário registrar um endereço de casa. (→P.100)

- 1** Exibição da tela de pesquisa do destino através de uma dessas operações:

- Botão “MAP” → 
- Botão “MENU” → “Destino”

- 2** Selecione “Ir para casa”.

- O sistema de navegação realiza uma busca pela rota e a sua visão geral será exibida. (→P.89)

Busca na lista de favoritos

Para usar essa função, é necessário registrar uma entrada na lista de favoritos. (→P.101)

- 1** Exibição da tela de pesquisa do destino através de uma dessas operações:

- Botão “MAP” → 
- Botão “MENU” → “Destino”

- 2** Selecione “Favoritos”.

- 3** Selecione a entrada desejada da lista de favoritos

Como selecionar a área de busca

O estado selecionado (província) pode ser mudado para alterar um destino a partir de um país ou de um estado diferente (província) ao usar “Endereço” ou “Ponto de Interesse”.

- 1** Exibição da tela de pesquisa do destino através de uma dessas operações:

- Botão “MAP” → 
 - Botão “MENU” → “Destino”
- 2 Selecione “Endereço” ou “Ponto de interesse”.
 - 3 Selecione “Mudar país” ou “Alterar estado/município”.

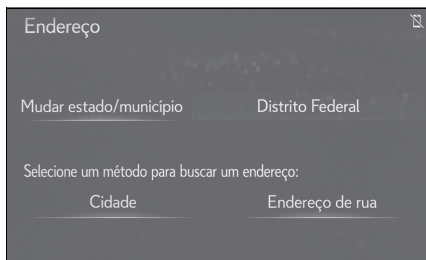

- Se um país não tiver sido selecionado ainda “Selecionar País” ou “Selecionar estado/município” é exibido.
- 4 Selecione o país desejado.
- Os países incluídos podem ser diferentes de acordo com a versão do mapa ou os países onde as vendas acontecerão.

Busca a partir da caixa de pesquisa*

*: Essa função não está disponível em alguns países ou áreas.

O destino pode ser selecionado ao inserir quaisquer termos de pesquisa. A pesquisa irá localizar o termo de busca nos seguintes banco de dados:

- Banco de dados do POI
- Banco de dados da navegação (endereço, nomes das ruas, nomes das cidades) etc.

- 1 Exibição da tela de pesquisa do destino através de uma dessas operações:

- Botão “MAP” → 
- Botão “MENU” → “Destino”

- 2 Selecione “Pesquisar”.
- 3 Insira os termos de busca desejados e selecione “Pesquisar”.
- Quando a exibição lateral estiver oculta e o texto for colocado, o sistema exibe as sugestões de reposição previsíveis que condizem com o início do texto. Quando quando a sugestão desejada for exibida, selecione a sugestão.
- 4 Selecione o destino desejado.

- Para procurar um termo, digite apenas parte dele.
Por exemplo: S WESTERN AVE
- A pesquisa pode ser realizada ao inserir “S WESTERN AVE”, “WESTERN AVE” ou “WESTERN”.

Busca por endereço

Há dois métodos para pesquisar um destino por endereço.

- 1 Exibição da tela de pesquisa do destino através de uma dessas operações:

- Botão “MAP” → 
- Botão “MENU” → “Destino”

- 2 Selecione “Endereço”.

- 3 Selecione a área de pesquisa desejada.

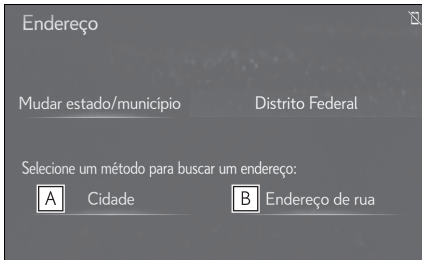

- A** Selecione para procurar cidades. (→P.83)
- B** Selecione para pesquisar o endereço da rua. (→P.83)

Pesquisar por cidade

- 1 Selecione "Cidade".
 - 2 Insira o nome da cidade e selecione "OK".
- "Opções": Selecione para escolher uma cidade de outra maneira. (→P.83)
- 3 Selecione a cidade desejada.
 - 4 Insira o nome da rua e selecione "OK".
 - 5 Selecione o nome da rua desejada.
 - 6 Insira o número da casa e selecione "OK".
- A lista de endereços será exibida se existir mais de um local com o mesmo endereço. Selecione o endereço desejado.

Como selecionar uma cidade de outra maneira

- 1 Selecione "Opção".

- 2 Selecione o item desejado.

"Código Postal": Selecione para inserir o código postal.* (→P.83)

"As 5 cidades mais recentes": Selecione entre as últimas 5 cidades.

"As 5 cidades mais próximas": Selecione entre as 5 cidades mais próximas.*

- 3 Selecione a cidade desejada.

■ Digitando o código postal*

- 1 Selecione "Código postal".
- 2 Insira o código postal e selecione "OK".
- 3 Selecione o código postal desejado.

*: Essa função não está disponível em alguns países ou áreas.

- Se o sistema de navegação nunca tiver sido usado, a seleção do nome da cidade em "5 cidades mais recentes não estará disponível.

Como pesquisar pelo endereço da rua

- 1 Selecione "Rua".
 - 2 Insira o número da casa e selecione "OK".
 - 3 Insira o nome da rua e selecione "OK".
 - 4 Selecione o nome da rua desejada.
 - 5 Insira o nome da cidade e selecione "OK".
 - 6 Selecione a cidade desejada.
- A lista de endereços será exibida se existir mais de um local com o mesmo endereço. Selecione o endereço desejado.

Como pesquisar nos destinos recentes

1 Exibição da tela de pesquisa do destino através de uma dessas operações:

- Botão “MAP” → 
- Botão “MENU” → “Destino”

2 Selecione “Recente”.

3 Selecione o destino desejado.

- Pressione o botão  no Touch Remoto. Os botões seguintes podem ser exibidos.

“Excluir Destinos Recentes”: Selecione para excluir o destino anterior.

“Excluir destinos anteriores”: Selecione para excluir todos os destinos na lista.

- Até 100 destinos definidos anteriormente são exibidos na tela.

Como buscar um ponto de interesse

Há três métodos para pesquisar um destino por Pontos de Interesse.

1 Exibição da tela de pesquisa do destino através de uma dessas operações:

- Botão “MAP” → 
- Botão “MENU” → “Destino”

2 Selecione “Ponto de interesse”.

3 Selecione a área de pesquisa desejada.

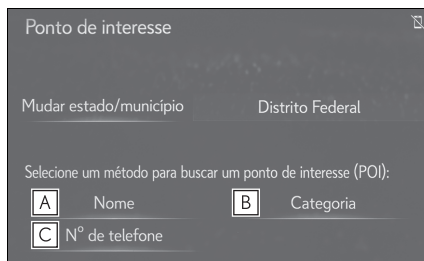

A Selecione para procurar nome. (→P.84)

B Selecione para procurar categorias. (→P.85)

C Selecione para inserir o número de telefone. (→P.86)

Busca por nome

1 Selecione “Nome”.

2 Insira o nome do POI e selecione “OK”.

3 Selecione o POI desejado.

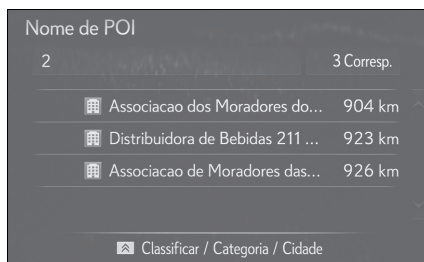

- Quando o botão  no Touch Remoto for pressionado, os seguintes botões poderão ser exibidos.

“Mudar Categoria de POI”: Selecione para procurar um POI na lista da categoria. (→P.85)

“Insira encontrar nome de uma cidade”: Selecione para procurar um POI na cidade desejada. (→P.85)

- Ao inserir o nome de um POI específico e existirem 2 ou mais locais com o mesmo nome, a tela de lista será exibida. Selecione o POI desejado.

Como selecionar uma cidade para busca

- 1 Pressione o botão  no Touch Remoto.
- 2 Selecione “Insira encontrar o nome de uma cidade”:
- 3 Insira o nome da cidade e selecione “OK”.

“Qualquer cidade”: Selecione para cancelar a configuração da cidade.

“Opções”: Selecione para escolher uma cidade de outra maneira. (→P.83)

- 4 Selecione a cidade desejada.
- 5 Selecione o POI desejado.

Como selecionar a partir das categorias

- 1 Pressione o botão  no Touch Remoto.
- 2 Selecione “Alterar categoria de POI”.
- 3 Selecione a categoria desejada.
- Se houver mais de um resultado para a categoria selecionada, a lista detalhada será exibida.

“Listar Todas as Categorias”: Selecione

para exibir todas as categorias de POI.

- 4 Selecione o POI desejado.

Buscar por categoria

- 1 Selecione “Categoria”.
- 2 Selecione a área de pesquisa desejada.

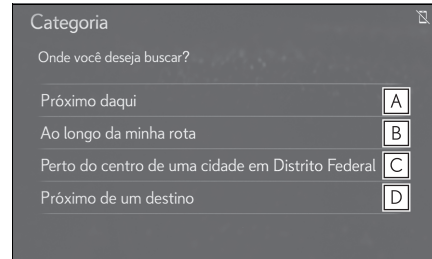

- A Selecione para buscar os POIs mais próximos da posição atual.
 - B Selecione para pesquisar POIs ao longo da rota.
 - C Selecione para buscar os POIs próximos do centro específico da cidade. (→P.86)
 - D Selecione para pesquisar POIs próximo a um destino. Quando mais de 1 destino for definido, uma lista será exibida na tela. Selecione o destino desejado.
- 3 Selecione a categoria de POI desejada.
 - Se houver mais de um resultado para a categoria selecionada, a lista detalhada será exibida.

“Listar Todas as Categorias”: Selecione para exibir todas as categorias de POI.

“Categorias Favoritas de POI”: Selecione para utilizar 6 POIs que tenham sido previamente definidos. (→P.108)

4 Selecione o POI desejado.

A marca de direção () exibida na tela da lista sempre indica norte para cima. A seta mostra a direção para POI.

- É possível exibir os nomes dos POIs localizados dentro de aproximadamente 300 km do ponto de pesquisa selecionado podem ser ajustados.

Quando “Perto do centro de ##*” for selecionado

- 1 Selecione. “Perto do centro de ##*”
- 2 Insira o nome da cidade e selecione “OK”.

“Opções”: Selecione para escolher uma cidade de outra maneira. (→P.83)

- 3 Selecione a cidade desejada.
- 4 Selecione “OK” quando a tela do mapa do centro da cidade for exibida.
- 5 Siga as etapas em “Procurar por categoria” a partir da etapa 3. (→P.85)

*: ## representa o nome da área de busca selecionada.

Como pesquisar por número de telefone

- 1 Selecione “Telefone #”.
 - 2 Insira um número de telefone e selecione “OK”.
- Se existir mais de um local com o mesmo número de telefone, a tela da lista será exibida.

Como pesquisar por coordenadas

A pesquisa pelas coordenadas de longitude e latitude está disponível para uso em ambos os formatos DMS (por exemplo: 12°34'56,7”) formato DEG (por exemplo: 12,34567) e formato DMM (for exemplo: 12°34,567’).

- 1 Exibição da tela de pesquisa do destino através de uma dessas operações:
 - Botão “MAP” → 
 - Botão “MENU” → “Destino”
- 2 Selecione “Coordenadas”.
- 3 Insira a latitude e a longitude, e selecione “OK”.

Mudança do formato das coordenadas

- 1 Selecione “Formato das coordenadas”.
- 2 Selecione o formato das coordenadas desejadas e selecione “OK”.

Como pesquisar emergência

- 1 Exibição da tela de pesquisa do destino através de uma dessas operações:
 - Botão “MAP” → 
 - Botão “MENU” → “Destino”
- 2 Selecione “Emergência”.
- 3 Selecione a categoria de emergência desejada.

4 Selecione o destino desejado.

- O sistema de navegação não funciona em áreas onde a orientação de rota estiver indisponível. (→P.118)

Como pesquisar por código postal*

* Essa função não está disponível em alguns países ou áreas.

1 Exibição da tela de pesquisa do destino através de uma dessas operações:

- Botão “MAP” → 
 - Botão “MENU” → “Destino”
- 2 Selecione “Código postal”.
 - 3 Insira o código postal e selecione “OK”.
 - 4 Selecione o código desejado.

Como definir a casa/favorito como destino com um toque

Os botões de um toque para casa e destinos favoritos são exibidos no mapa após o botão de partida <botão de partida> ser colocado no modo ACESSÓRIOS ou modo IGNIÇÃO LIGADA <modo LIGADO>.

1 Selecione o destino desejado.



- O tempo estimado de chegada até a casa registrada e os destinos favoritos a partir da posição atual serão exibidos nos botões de um toque.
 - Para usar essa função, é necessário registrar a casa e/ou os locais favoritos. Se uma casa ou os destinos pré-definidos ainda não tiverem sido registrados, a exibição mudará para a tela de configuração do destino quando você selecionar o botão. (→P.100, 101)
 - A cor do botão muda, dependendo das informações de tráfego recebidas.
- 2 O sistema de navegação realiza uma busca da rota e o mapa completo dela é exibido. (→P.89)
-
- Os botões de um toque para casa e favoritos irão desaparecer após o veículo ter sido dirigido por um determinado período.
 - A cor do indicador do tempo de chegada estimado pode mudar dependendo das informações de tráfego recebidas.
 - Essa função está disponível quando as “Informações da lista de Destino Automáticas” forem ajustadas para ligada. (→P.106)

Como pesquisar por colaboração do smartphone

O local recebido a partir de um smartphone pode ser registrado como um destino. É necessário conectar entre smartphone e o sistema de navegação. (→P.48)

- 1 Opera o smartphone para pesquisar o local desejado.
 - 2 Verifique se a tela de confirmação é exibida e selecione "Sim".
- Se um destino já tiver sido definido, "Ir diretamente" e "Adicionar rota" serão exibidos.

"Ir diretamente": Selecione para excluir o(s) destino(s) existente(s) e definir outro novo.

"Adicionar a rota": Selecione para adicionar um destino.

- O sistema de navegação realiza uma busca da rota e o mapa completo dela é exibido. (→P.89)
-
- A colaboração do smartphone pode ser ligada/desligada (→P.50)
 - Entre em contato com uma Concessionária Autorizada Lexus para saber mais informações sobre os smartphones e aplicativos de colaboração do smartphone.

Como iniciar a orientação da rota

Quando o destino for registrado, a tela de confirmação de destino será exibida.

Como iniciar a orientação da rota

- 1 Selecione "Ir diretamente" na tela de confirmação de destino.

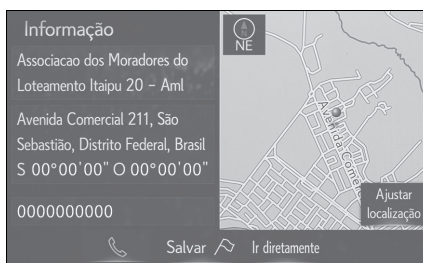

- Para obter detalhes sobre essa tela: →P.89
- 2 Selecione "OK" na tela de visão geral da rota.



- Para obter detalhes sobre essa tela: →P.89
-
- A rota para retornar pode não ser a mesma que a rota de ida.
 - A orientação da rota até o destino pode não ser a rota mais curta ou uma rota sem congestionamento de trânsito.

- A orientação da rota pode não estar disponível se não existirem dados para o local especificado.
- Ao definir o destino em um mapa com uma escala maior que 800 m, a escala do mapa muda para 800 m automaticamente. Se isso ocorrer, defina o destino novamente.
- Se um destino que não está localizado em uma rodovia for definido, o veículo será guiado até o ponto em uma estrada mais próxima do destino. A estrada mais próxima do ponto selecionado é definida como o destino.



ADVERTÊNCIA

- Certifique-se de obedecer as regras de trânsito e ter em mente as condições da estrada durante a condução. Se um sinal de trânsito na estrada tiver sido mudado, a orientação da rota poderá não indicar essa informação mudada.

Como confirmar a tela de destino

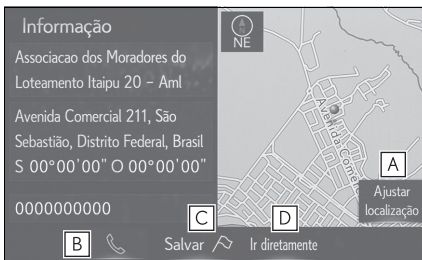

- A** Selecione para ajustar a posição em incrementos menores. (→P.72)
- B** Selecione para chamar o número registrado.
- C** Selecione para registrar como um ponto da memória.
- D** Selecione para pesquisar a rota. (→P.88)

- Se um destino já tiver sido definido, “Ir diretamente” e “Adicionar Rota” serão exibidos.

“Ir diretamente”: Selecione para excluir o(s) destino(s) existente(s) e definir outro novo.

“Adicionar Rota”: Selecione para adicionar um destino para a rota atual.

Tela de visão geral da rota



- A** Posição atual
- B** Ponto de destino
- C** Selecione para exibir uma lista das conversões necessárias para se chegar ao destino. (→P.90)
- D** Selecione a rota desejada entre 3 rotas possíveis. (→P.90)
- E** Selecione para alterar a rota. (→P.91)
- F** Tipo de rota e distância
- G** Distância total da rota
- H** Selecione para iniciar a orientação. Selecione e segure para iniciar o modo demonstração. (→P.90)
- Quando a exibição lateral for ocultada, a tela da “Lista de Curvas” será exibida no visor lateral.

Iniciar o modo demonstração

Antes de iniciar a orientação da rota, uma demonstração de orientação da rota poderá ser visualizada na tela.

- 1 Selecione e segure “OK” na tela de visão geral da rota até o bipe soar.
- Pressione o botão “MAP” no Touch Remoto para finalizar o modo de demonstração.

Seleção de 3 rotas

- 1 Selecione “Opções de três rotas” ou “3 rotas”.
- 2 Selecione a rota desejada.

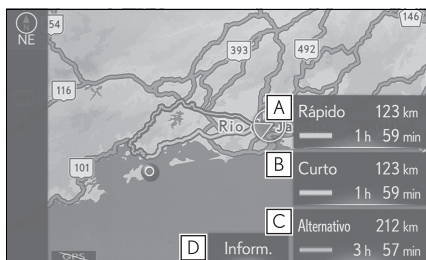

- A Selecione para exibir a rota mais rápida.
 - B Selecione para exibir a rota com distância mais curta até o destino definido.
 - C Selecione para exibir a rota alternativa.
 - D Selecione para exibir as informações sobre as 3 rotas. (→P.90)
- Quando a exibição lateral for ocultada, a tela “Informações de 3 rotas” será exibida no visor lateral.

Exibição das informações das 3 rotas

- 1 Selecione “Informações”.
- 2 Verifique se a tela de informações das 3 rotas é exibida.

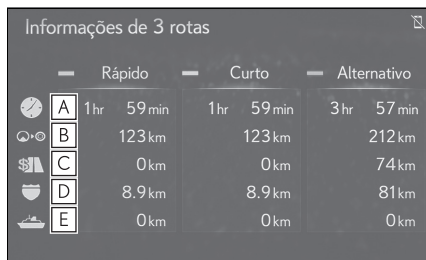

- A Tempo necessário para a viagem completa
- B Distância da viagem completa
- C Distância da estrada com pedágio
- D Distância da via expressa
- E Distância do percurso de balsa

Como exibir a lista de curvas

Uma lista de informações de conversões a partir da posição atual até o destino pode ser exibida.

- 1 Selecione “Lista de curvas”.
- 2 Verifique se a lista de curvas é exibida.

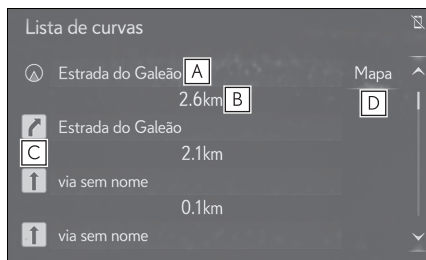

- A** Posição atual
- B** Distância até a próxima conversão
- C** Sentido de conversão no cruzamento
- D** Selecione para exibir o mapa do ponto selecionado.

● Nem todos os nomes de estradas na rota podem aparecer na lista. Se uma estrada mudar de nome sem exigir uma conversão (como em uma rua que atravessa 2 ou mais cidades), a mudança de nome não aparecerá na lista. Os nomes de ruas serão exibidos em ordem a partir do ponto de início, ao longo da distância até a próxima conversão.

Como editar a rota

Os destinos podem ser adicionados, reordenados e excluídos, e as condições da rota ao destino podem ser alteradas.

- 1 Selecione “Editar rota”.
- 2 Selecione o item desejado.

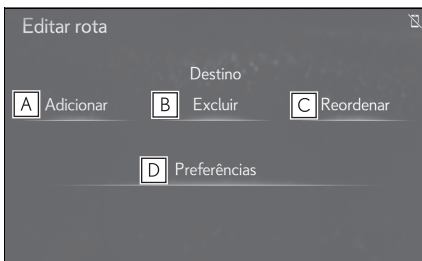

- A** Selecione para adicionar destinos. (→P.91)
- B** Selecione para excluir destinos. (→P.91)
- C** Selecione para reordenar os destinos. (→P.97)

- D** Selecione para definir as preferências da rota. (→P.97)

Adicionar destinos

- 1 Selecione “Adicionar”.
- 2 Pesquise um destino adicional da mesma maneira que uma pesquisa de destino. (→P.80)
- Até 5 destinos podem ser exibidos.
- 3 Selecione “Adicionar destino aqui” para inserir o novo destino à rota.

Como excluir destinos

- 1 Selecione “Excluir”.
- 2 Selecione “Sim” quando a tela de confirmação for apresentada.
- Se mais do que um destino tiver sido registrado, selecione o(s) destino(s) que deseja excluir. (O sistema irá recalcular a(s) rota(s) até o(s) destino(s) restante(s).)
- Pressione o botão  no Touch Remoto, e todos os destinos da lista poderão ser deletados. Selecione “Sim” quando a tela de confirmação for apresentada.

- 2 Verifique se a lista da distância e do tempo é exibida.



- Ao selecionar um dos botões numéricos, as informações da rota desejada são exibidas.

“Hora de chegada”: Selecione para exibir o tempo de chegada estimado.

“Tempo do percurso até o destino.”: Selecione para exibir o tempo de percurso estimado.

- Quando o veículo está na rota de orientação, a distância medida ao longo da rota é exibida. O tempo de percurso e a hora de chegada são calculados com base na média de velocidade do seu limite especificado.
- Quando o veículo sair da rota de orientação, a seta direcionada ao destino será exibida em vez do tempo de percurso/hora de chegada estimado (a).
- A barra de informações da rota avança da esquerda para a direita conforme o veículo percorre a estrada.

Informações de tráfego*

*: Essa função não está disponível em alguns países ou áreas.

Quando as informações de tráfego são recebidas, a barra de informações de tráfego é exibida.

A cor da barra indica condições específicas da estrada. Vermelho indica con-

gestionamento de trânsito. Amarelo indica uma estrada congestionada. Verde indica uma estrada vazia. Branco indica* outras normas de trânsito.

- 1 Selecione o botão de alteração das informações de rota (→P.92) para mudar a exibição da barra das informações de rota.
- 2 Verifique se as informações de tráfego são exibidas.



- Quando vários destinos estão definidos, as informações de tráfego são exibidas até a área de destino mais próxima.

Durante a condução em autoestrada

A tela de informações da autoestrada pode ser exibida no visor lateral durante a condução.

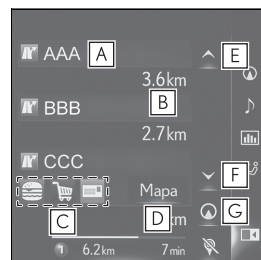

- A** Nome das instalações do tráfego da estrada.

- B** Distância desde a posição atual até as instalações do tráfego da estrada.
- C** Os POIs que estiverem perto da saída da autoestrada
- D** Selecione para exibir o mapa selecionado das saídas ao redor.
- E** Selecione para rolar para as saídas da autoestrada/áreas de descanso mais distantes.
- F** Selecione para rolar para as saídas da autoestrada mais longe/áreas de descanso mais próximas.
- G** Selecione para exibir as saídas da autoestrada/áreas de descanso mais próximas da posição atual.

Ao se aproximar de uma saída ou cruzamento da autoestrada.

Quando o veículo se aproximar de uma saída ou um cruzamento, a tela de orientação da autoestrada será exibida no visor lateral.

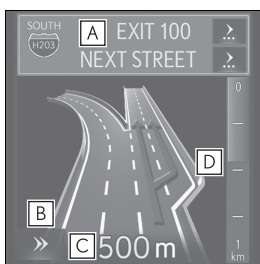

- A** Nome da próxima saída ou cruzamento
- B** Selecione para ocultar a tela de orientação em autoestrada.
 - Para retornar para à tela de orientação da autoestrada, pressione o botão "MAP" no Touch Remoto.

- C** Distância da posição atual até a saída ou cruzamento
- D** Barra de distância restante até o ponto de orientação

Ao se aproximar de um posto de pedágio*

*: Essa função não está disponível em alguns países ou áreas.

O posto de pedágio será exibido pelo visor lateral quando o veículo se aproximar dele.

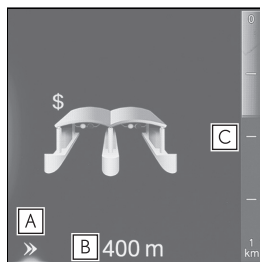

- A** Selecione para ocultar a tela de orientação do posto de pedágio.
 - Para retornar para à tela de orientação do posto de pedágio, pressione o botão "MAP" no Touch Remoto.
- B** Distância desde a posição atual até o posto de pedágio
- C** Barra de distância restante até o ponto de orientação

Ao se aproximar de um cruzamento

A visualização do cruzamento com sinalização será exibida no visor lateral quando o veículo se aproximar dele.



- A** Nome do próximo cruzamento ou rua
- B** Selecione para ocultar a visualização do cruzamento da autoestrada atual.
 - Para retornar à visualização da junção da autoestrada, pressione o botão “MAP” no Touch Remoto.
- C** Distância da posição atual até o próximo cruzamento
- D** Barra de distância restante até o ponto de orientação

Ao se aproximar de um cruzamento

Quando o veículo se aproximar de um cruzamento, a sua tela de orientação será exibida no visor lateral.



- A** Nome da próxima rua
- B** Selecione para ocultar a tela de orientação em cruzamentos.
 - Para retornar à tela de orientação em cruzamentos, pressione o botão “MAP” no Touch Remoto.

- C** Distância até o cruzamento
- D** Barra de distância restante até o ponto de orientação

Tela da lista de curvas

- 1 Selecione  na tela do mapa.
- 2 Selecione “Modo do mapa”.
- 3 Selecione “Lista de curvas”.
- 4 Verifique se a tela de lista de curvas é exibida.

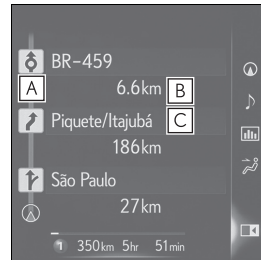

- A** Sentido de conversão
- B** Distância entre conversões
- C** Nome da próxima estrada ou do destino

Tela de setas da descrição do percurso

Nessa tela, as informações sobre a próxima curva na rota de orientação pode ser exibida no visor lateral.

- 1 Selecione  na tela do mapa.
- 2 Selecione “Modo do mapa”.
- 3 Selecione “Seta de descrição de percurso”.

- 4 Verifique se a tela das setas de descrição de percurso é exibida.

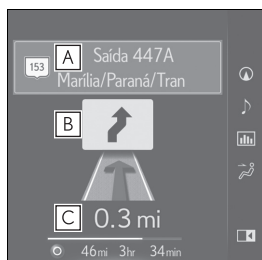

- A** Número da saída ou nome da rua
B Sentido de conversão
C Distância até a próxima conversão

Tela da lista da faixa *

* : Essa função não está disponível em alguns países ou áreas.

Ao utilizar a orientação da rota em estradas contendo duas ou mais faixas, com as informações da faixa disponíveis no mapa, a faixa e a direção podem ser exibidas no visor lateral. A faixa na qual você deveria dirigir está destacada.

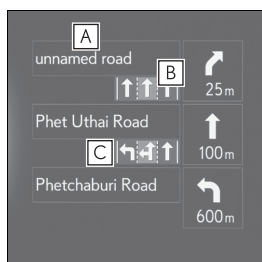

- A** Nome da próxima estrada ou do destino
B Distância até a próxima conversão e uma seta indicando o sentido da conversão
C Orientação da faixa

Mensagens típicas de orientação por voz

À medida em que o veículo se aproximar de um cruzamento ou ponto onde seja necessário manobrar o veículo, a orientação por voz do sistema fornecerá várias mensagens.

- Se comando por orientação de voz não puder ser ouvido, pressione o botão "MAP" no Touch Remoto.
- Para ajustar o volume da orientação de voz: →P.61
- Para emudecer a orientação por voz: →P.92
- A orientação por voz pode ser antecipada ou tardia.
- Se o sistema não conseguir determinar corretamente a posição atual, pode não ser possível ouvir a orientação por voz ou ver o cruzamento ampliado na tela.

! ADVERTÊNCIA

- Certifique-se de obedecer todas as leis de trânsito e tenha em mente as condições da estrada, principalmente quando estiver dirigindo em estradas IPD (estradas que não estão completamente digitalizadas no nosso banco de dados). A orientação da rota pode não ter as informações atualizadas como o sentido de direção de uma estrada de mão única.

Como editar a rota

Exibição da tela de edição de rota

- 1 Selecione  na tela do mapa.
- 2 Selecione o item que deseja configurar.

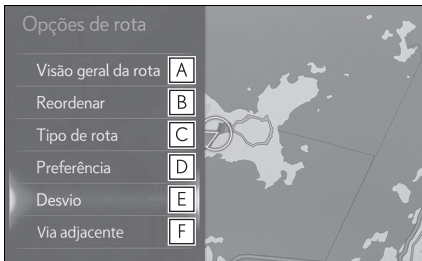

- A** Selecione para exibir a visão geral da rota completa. (→P.89)
 - B** Selecione para reordenar os destinos. (→P.97)
 - C** Selecione para alterar o tipo da rota. (→P.97)
 - D** Selecione para definir as preferências da rota. (→P.97)
 - E** Selecione para definir os desvios. (→P.98)
 - F** Selecione para iniciar a estrada adjacente. (→P.99)
- 3 Verifique se a visão geral da rota é exibida. (→P.89)

Como reordenar os destinos

Quando mais de 1 destino tiver sido definido, a ordem de chegada dos destinos pode ser alterada.

- 1 Selecione  na tela do mapa.
- 2 Selecione “Reordenar”.
- 3 Escolha o destino desejado e selecione “Mover para Cima” ou “Mover para Baixo” para alterar a ordem de chegada. Em seguida, selecione “OK”.

Como selecionar o tipo de rota

- 1 Selecione  na tela do mapa.
- 2 Selecione “Tipo de rota”.
- 3 Selecione o tipo de rota desejado.
 - Há exibição da rota toda; desde o início até o destino final. (→P.89)
 - Durante a condução, a orientação da rota inicia após selecionar o tipo de rota desejado.

Como configurar as preferências da rota

As condições para determinar a rota podem ser selecionadas em várias opções, tais como autoestradas, estradas com pedágio, balsas, etc.

- 1 Selecione  na tela do mapa.
- 2 Selecione “Preferências”.
- 3 Selecione as preferências de rota desejadas e selecione “OK”.

- Mesmo se a preferência de rota das “Autoestradas” forem desligadas, a rota poderá não evitar as autoestradas em alguns casos.

- Se a rota calculada incluir um trajeto por balsa, a orientação da rota mostrará a rota marítima. Após o trajeto por balsa, a posição atual poderá estar incorreta. Na recepção de sinais do GPS, ela será corrigida automaticamente.

Como definir um desvio

Durante a orientação, é possível alterar a rota para desviar uma parte da estrada onde haja um atraso causado por reparos na estrada, acidente, etc.

- 1 Selecione  na tela do mapa.
- 2 Selecione “Desvio”.
- 3 Selecione a distância de desvio desejada.

► Tipo A

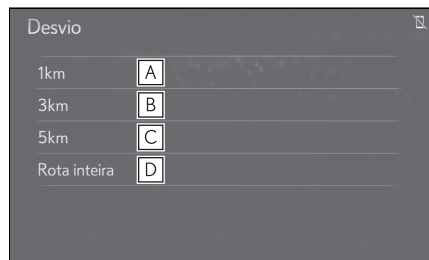

- A** Selecione para desviar dentro de 1 km da posição atual.
- B** Selecione para desviar dentro de 3 km da posição atual.
- C** Selecione para desviar dentro de 5 km da posição atual.
- D** Selecione para desviar na rota completa.

► Tipo B

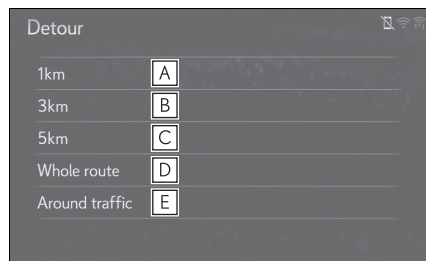

- A** Selecione para desviar dentro de 1 km da posição atual.
- B** Selecione para desviar dentro de 3 km da posição atual.
- C** Selecione para desviar dentro de 5 km da posição atual.
- D** Selecione para desviar na rota completa.
- E** Selecione para que o sistema pesquise a rota com base nas informações de congestionamento de trânsito recebidas das informações de tráfego. * (→P.77)

* : Essa função não está disponível em alguns países ou áreas.

- Essa imagem mostra um exemplo de como o sistema orientaria em torno de um atraso causado por um congestionamento de trânsito.

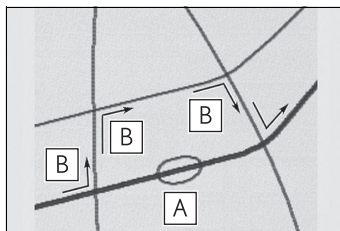

- A** Essa posição indica o local de um congestionamento de trânsito causado por reparos na estrada, um acidente, etc.

B Essa rota indica o desvio sugerido pelo sistema.

- Quando o veículo está em autoestrada, as seleções de distância de desvio são de 5, 15 e 25 km e as unidades estiverem em Km.
- O sistema pode não conseguir calcular um rota de desvio, dependendo da distância selecionada e das condições nos arredores da estrada.

Estrada adjacente

Quando uma autoestrada e uma estrada se tornam paralelas, o sistema pode não mostrar a orientação de rota da autoestrada durante a condução na estrada, ou vice versa.

Se isso acontecer, você poderá escolher instantaneamente a estrada adjacente da orientação da rota.

- 1 Selecione  na tela do mapa.
- 2 Selecione “Estrada adjacente”.

- Quando não houver uma estrada adjacente, esse botão da tela não será exibido.

Configurações de navegação

A casa, as entradas da lista de favoritos, as áreas a serem evitadas podem ser configuradas como pontos da memória. Os pontos registrados podem ser usados nos destinos. (→P.80)

As áreas registradas a serem evitadas serão desconsideradas quando o sistema pesquisar uma rota.

Exibição da tela de configurações de navegação

- 1 Pressione o botão “MENU” no Touch Remoto.

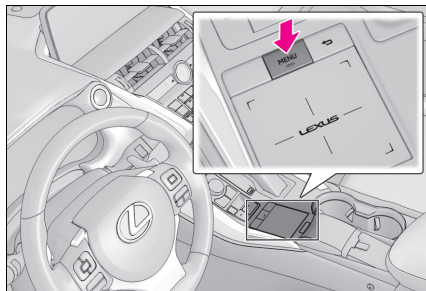

- 2 Selecione “Configuração”.
- 3 Selecione  “Navegação” no menu secundário.

- 4 Selecione o item que deseja configurar.

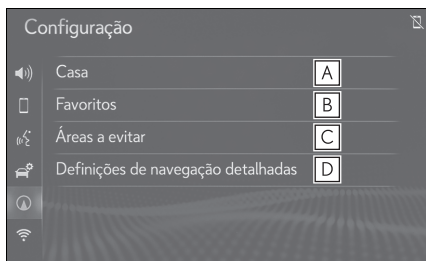

- A** Selecione para definir a casa. (→P.100)
- B** Selecione para configurar a lista de favoritos. (→P.101)
- C** Selecione para definir as áreas a serem evitadas. (→P.103)
- D** Selecione para definir as configurações de navegação detalhadas. (→P.106)

Como configurar a casa

Se uma casa tiver sido registrada, essa informação poderá ser recuperada ao selecionar “Ir para casa” na tela de destino. (→P.80)

- Exibe a tela de configurações de navegação:
 - Botão “MENU” → “Configuração” → “Navegação” no menu secundário
- Selecione “Casa”.

- 3 Selecione o item que deseja configurar.

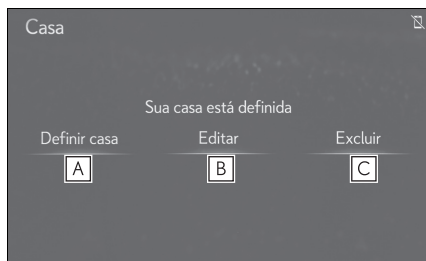

- A** Selecione para registrar a casa. (→P.100)
- B** Selecione para editar a casa. (→P.100)
- C** Selecione para excluir a casa.

Como registrar a casa

- Selecione “Configurar casa”.
- Selecione o item desejado para pesquisar o local. (→P.80)
- Selecione “OK” quando a tela de edição da casa aparecer.

Como editar a casa

- Selecione “Editar”.
- Selecione o item que deseja editar.

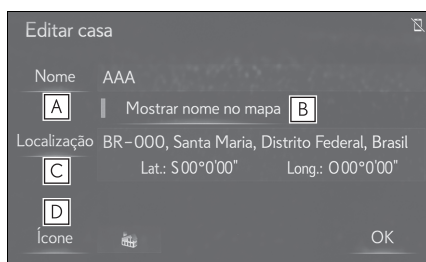

- A** Selecione para editar o nome da casa.

- B** Selecione para definir a exibição do nome da casa como ligada/desligada.
 - C** Selecione para editar as informações do local. (→P.102)
 - D** Selecione para alterar o ícone a ser exibido na tela do mapa. (→P.102)
- 3** Selecione “OK”.

Configuração da lista de favoritos

Pontos no mapa podem ser registrados.

- 1** Exibe a tela de configurações de navegação:
 - Botão “MENU” → “Configuração” →  “Navegação” no menu secundário
- 2** Selecione “Favoritos”.
- 3** Selecione o item desejado.

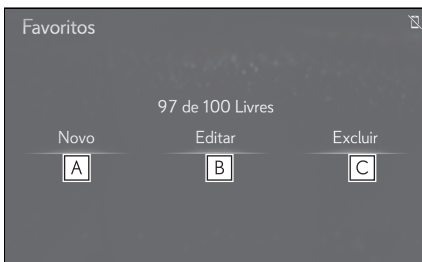

- A** Selecione para registrar as entradas da lista de favoritos. (→P.101)
- B** Selecione para editar as entradas da lista de favoritos. (→P.101)
- C** Selecione para excluir as entrada da lista de favoritos. (→P.103)

Como registrar as entradas da lista de favoritos

- 1** Selecione “Novo”.
- 2** Selecione o item desejado para pesquisar o local. (→P.80)
- 3** Selecione “OK” quando a tela de edição da lista de favoritos aparecer. (→P.101)

- Até 100 entradas da lista de favoritos podem ser registradas.

Como editar as entradas da lista de favoritos

O ícone, nome, local, número de telefone e/ou número de telefone de uma entrada registrada da lista de favoritos pode ser editado.

- 1** Selecione “Editar”.
 - 2** Selecione a entrada desejada da lista de favoritos
- Cada vez que um ícone da estrela for selecionado, a cor dele mudará. Os ícones da estrela colorida indicam que o favorito está registrado no botão de destino pré-definido correspondente. Até 2 entradas podem ser registradas como destinos favoritos rápidos. (→P.87)

- Pressione o botão  no Touch Remoto. Os botões seguintes podem ser exibidos.

“Refinar por grupo”: Selecionar para exibir os itens do grupo desejado na lista do ponto da memória. (→P.103)

3 Selecione o item que deseja editar.

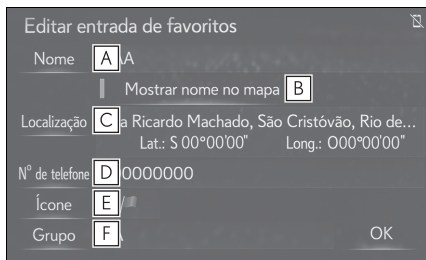

- A** Selecione para editar o nome da entrada da lista de favoritos.
 - B** Selecione para definir a exibição do nome da entrada da lista de favoritos como ligado/desligado.
 - C** Selecione para editar as informações do local. (→P.102)
 - D** Selecione para editar o número de telefone.
 - E** Selecione para alterar o ícone a ser exibido na tela do mapa. (→P.102)
 - F** Selecione para registrar o grupo. (→P.102)
- 4 Selecione "OK".

Como alterar o local

- 1 Selecione "Local".
- 2 Role o mapa até o ponto desejado (→P.72) e selecione "OK".

Como alterar o ícone

- 1 Selecione "Ícone".

2 Selecione o ícone desejado.

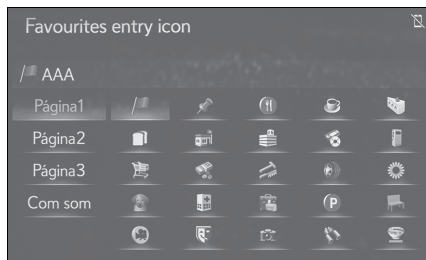

- "Página 1"/"Página 2"/"Página 3":
Selecione para alterar as páginas.

Selecione os ícones desejados com som.

■ Quando "Com Som" for selecionado

É possível definir o som para algumas entradas na lista de favoritos. Quando o veículo se aproximar do local da entrada da lista de favoritos, o som selecionado será ouvido.

- 1 Selecione "Com som".
- 2 Selecione o ícone do som desejado.

 : Selecione para tocar o som.

- Quando "Sino (com direção)" for selecionado, selecione uma seta para ajustar a direção e selecione "OK".
- O sino soará apenas quando o veículo se aproximar desse ponto na direção que foi definido.

Como configurar o grupo

É possível definir e alterar grupos de pontos da memória.

- 1 Selecione "Grupo".
- 2 Selecione o grupo de pontos da memória a ser registrado.



■ Para registrar um novo grupo

- 1 Pressione o botão  no Touch Remoto.
- 2 Selecione “Novo grupo”.
- 3 Digite o nome do grupo e selecione “OK”.

■ Para editar o nome do grupo

- 1 Pressione o botão  no Touch Remoto.
- 2 Selecione “Editar nome”.
- 3 Selecione o grupo a ser editado.
- 4 Digite o nome do grupo e selecione “OK”.

■ Para excluir o grupo

- 1 Pressione o botão  no Touch Remoto.
- 2 Selecione “Excluir”.
- 3 Selecione o grupo a ser excluído.
- Pressione o botão  no Touch Remoto, e o grupo todo da lista pode ser deletado. Selecione “Sim” quando a tela de confirmação for apresentada.
- 4 Selecione “Sim” quando a tela de confirmação for apresentada.

Como excluir as entradas da lista de favoritos

- 1 Selecione “Excluir”.
- 2 Selecione o item que deseja excluir.
- Pressione o botão  no Touch Remoto. Os seguintes botões

podem ser exibidos.

“Excluir Todos”: Selecione para excluir todos os favoritos na lista.

- 3 Selecione “Sim” quando a tela de confirmação for apresentada.

Filtrar por grupo

É possível exibir os itens do grupo desejado na lista de favoritos.

- 1 Pressione o botão  no Touch Remoto.

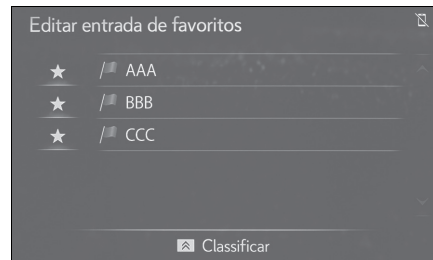

- 2 Selecione “Refinar por grupo”.
- A lista de pontos da memória registrada no grupo selecionado será exibida.

“Apagar refinar por grupo”: Selecione para fechar os itens exibidos e exibir todos os grupos.

- 3 Selecione o grupo desejado.

Configuração das áreas a serem evitadas

As áreas a serem evitadas devido a congestionamentos de trânsito, serviços de construção ou quaisquer outros motivos, podem ser registradas como “Áreas a serem evitadas”.

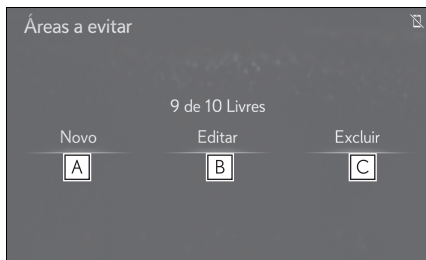

- 1 Exibe a tela de configurações de navegação:
 - Botão “MENU” → “Configuração” →  “Navegação” no menu secundário
- 2 Selecione “Áreas a serem evitadas”.
- 3 Selecione o item desejado.



- A Selecione para registrar as áreas a serem evitadas. (→P.104)
- B Selecione para editar as áreas a serem evitadas. (→P.104)
- C Selecione para excluir as áreas a serem evitadas. (→P.105)

Registrar as áreas a serem evitadas

- 1 Selecione “Novo”.
- 2 Selecione o item desejado para pesquisar o local. (→P.80)

- 3 Selecione  ou  para alterar o tamanho da área a ser evitada e selecione “OK”.



- 4 Selecione “OK” quando a área a ser evitada aparecer.

- Se um destino for inserido na área a ser evitada ou não for possível efetuar o cálculo da rota sem percorrer a área a ser evitada, uma rota de passagem pela área a ser evitada pode ser mostrada.
- Até 10 locais podem ser registrados como pontos/áreas a serem evitados.

Como editar as áreas a serem evitadas

É possível editar o nome, o local e/ou o tamanho da área de uma área registrada.

- 1 Selecione “Editar”.
- 2 Selecione a área desejada.
- 3 Selecione o item que deseja editar.

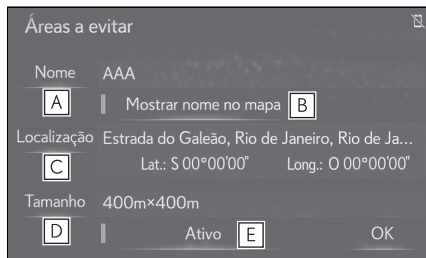

- A** Selecione para editar o nome da área a ser evitada. (→P.105)
 - B** Selecione para definir a exibição no nome da área a ser evitada como ligado/desligado.
 - C** Selecione para editar a localização da área. (→P.105)
 - D** Selecione para editar o tamanho da área. (→P.105)
 - E** Selecione para ligar/desligar a função de área a ser evitada.
- 4** Selecione “OK”.
- Pressione o botão  no Touch Remoto, e todas as áreas a serem evitadas poderão ser excluídas. Selecione “Sim” quando a tela de confirmação for apresentada.
- 3** Selecione “Sim” quando a tela de confirmação for apresentada.



Como alterar o nome

- 1** Selecione “Nome”.
- 2** Digite um nome e selecione “OK”.

Como alterar o local

- 1** Selecione “Local”.
- 2** Role o mapa até o ponto desejado (→P.72) e selecione “OK”.

Como alterar o tamanho da área

- 1** Selecione “Tamanho”.
- 2** Selecione  ou  para alterar o tamanho da área a ser evitada e selecione “OK”.

Como excluir as áreas a serem evitadas

- 1** Selecione “Excluir”.
- 2** Selecione a área que deseja excluir.

Configurações de navegação detalhadas

As configurações estão disponíveis para botões auto-ocultáveis, informações instantâneas, categorias POI, etc.

Exibição da tela de configurações de navegação detalhada

- 1 Pressione o botão “MENU” no Touch Remoto.

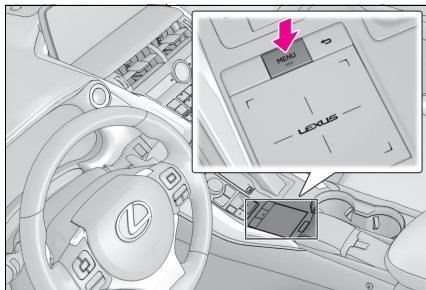

- 2 Selecione “Configuração”.
- 3 Selecione  “Navegação” no menu secundário.
- 4 Selecione “Configurações de navegação detalhadas”.
- 5 Selecione os itens que deseja configurar.

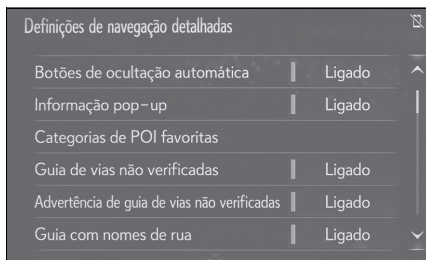

● “Botões Auto-Ocultáveis”

Selecione para definir a função de ocultamento automático dos botões como ligado/desligado. Quando ligado, certos botões na tela do mapa irão desaparecer depois de decorridos alguns segundos após a operação do Touch Remoto. Quando desligado, todos os botões da tela serão apresentados.

● “Informações instantâneas”

Selecione para definir a exibição das informações instantâneas como ligada/desligada.

● “Categorias Favoritas de POI”

Selecione para definir as categorias favoritas do POI que são utilizadas na seleção exibida na tela do mapa. (→P.108)

● “Orientação sobre estradas não inspeccionadas”

Selecione para definir a orientação da estrada IPD (estradas que não são completamente digitalizadas em nosso banco de dados) como ligada/desligada.

● “Advertência de Orientação de Estradas Não Inspeccionadas”

Selecione para configurar a advertência de orientações de estradas não verificadas como ligada/desligada.

● “Orientação com os Nomes da Rua”

Selecione para definir a orientação por voz do próximo nome de rua como ligado/desligado.

● “Mapa de Aproximação do Cruzamento”

Selecione para definir a exibição da tela de orientação de cruzamento como ligada/desligada. (Quando o veículo se aproximar de um ponto de orientação)

- “Aproximação Automática”

Selecione para definir a função de zoom automático como ligada/desligada. (Quando o veículo se aproximar de um ponto de orientação)

- “Personalização da Cor do Mapa”

Selecione para definir a cor da do mapa.

- “Animação do Mapa”

Selecione para definir as animações do mapa como ligada/desligada.

- “Reiniciar a Rota Adaptativa”

Selecione para excluir a estrada adaptativa.

- “Calibragem”

Selecione para definir a marca da posição atual manualmente ou ajustar um erro de cálculo da distância causado pela troca do pneu. (→P.109)

- “Mapa do modelo da cidade em 3D”

Selecione para exibir o mapa do modelo da cidade em 3D como ligada/desligada.

- “Notificação ERP”*

Selecione para definir a notificação ERP como ligada/desligada.

- “Notificação do Rodízio”*

Selecione para definir a notificação de Rodízio como ligada/desligada.

- “Nível de orientação para Postos de Combustível” / “Nível de orientação para postos de combustível”

Selecione para configurar a exibição da advertência de baixo nível combustível. (→P.108)

- “Minha Memória”

Selecione para definir as configurações de

memória. (→P.110)

- “Exibição de limite de velocidade”

Selecione para definir a informação de limite de velocidade como ligada/desligada.

- “Configurações do limite de velocidade”*

Selecione para configurar a mensagem de advertência do limite de velocidade como ligada/desligada e a velocidade do veículo para exibir a mensagem. (→P.110)

- “Notificação de restrição de horário”

Selecione para definir a notificação de restrição de tempo como ligada/desligada.

- “Notificação de estrada privada”

Selecione para definir a notificação de estrada privada como ligada/desligada.

- “Informações sobre a Lista de Destino Automática”

Selecione para definir as informações da lista de destino automática como ligada/desligada. Quando ajustada para ligada, a distância/hora de chegada estimada a partir da posição atual, na tela do mapa, para casa e o destino pré-definido são exibidos. Essa função pode ser executada quando o botão de partida <botão de partida> for colocado no modo ACESSÓRIOS ou IGNIÇÃO LIGADA <modo LIGADO>.

- “Notificação SALIK”*

Selecione para definir a notificação SALIK como ligada/desligada.

- “Notificação de pedágio”*

Selecione para definir a notificação de pedágio como ligada/desligada.

- “Rota Adaptativa”

Selecione para definir a função de rota adaptativa como ligada/desligada. Quando ligadas, as rotas que sempre são desapercibidas serão consideradas na pesquisa de rota.

- “Zona de segurança”*

Selecione para exibir a zona de segurança na tela do mapa.

- “Orientação de Zona de Alto Risco de Acidente”*

Selecione para definir a orientação da zona de alto risco de acidente como ligada/desligada.

- “Deslizar mapa”

Selecione para desligar/ligar a operação arrastar/deslizar na tela do mapa.

- “Notificação de restrição periódica”*

Selecione para definir a notificação de restrição periódica da estrada como ligada/desligada.

- “Idioma da orientação de voz”*

Selecione para definir o idioma da orientação por voz.

- “Restaurar configurações padrão”

Selecione para redefinir todos os itens de configuração.

* : Essa função não está disponível em alguns países ou áreas.

Categorias favoritas de POI (Selecionar ícones de POI)

Até 6 ícones de POI, que são usados para selecionar os POIs na tela do mapa, podem ser selecionados como favoritos.

1 Exibe a tela de configurações de navegação detalhadas:

- Botão “MENU” → “Configurações” →  “Navegação” no menu secundário → “Configurações de Navegação Detalhadas”

2 Selecione “Categorias favoritas de POI”.

3 Selecione a categoria que deseja alterar.

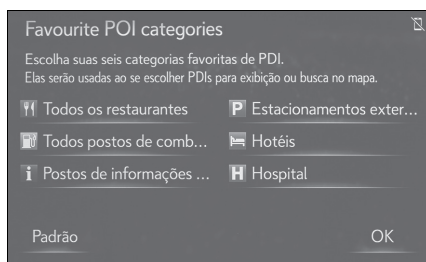

“Padrão” : Selecione para definir as categorias padrão.

4 Selecione a categoria de POI desejada.

“Listar Todas as Categorias” : Selecione para exibir todas as categorias de POI.

5 Selecione o ícone do POI desejado.

6 Selecione “OK”.

Advertência de baixo combustível

Quando o nível de combustível estiver baixo, uma mensagem de advertência aparecerá na tela.

1 Exibe a tela de configurações de navegação detalhadas:

- Botão “MENU” → “Configurações” →  “Navegação” no menu secundário → “Configurações de Navegação Detalhadas”
- 2 Selecione “Nível de Orientação dos Postos de Combustível”.
- 3 Selecione “150km”, “100km”, “50km” ou “Off”.

Buscar postos de combustível em caso de advertência de baixo nível de combustível

Um posto de gasolina pode ser selecionado como um destino quando o nível de combustível estiver baixo.

- 1 Selecione “Lista” quando a advertência de baixo nível de combustível aparecer.
- 2 Selecione o posto de gasolina desejado mais próximo.
- 3 Selecione “Enter” para definir um destino.

“Informações”: Selecione para exibir as informações do posto de combustível. (→P.76)

Posição atual/Calibragem para troca de pneu

A marca da posição atual pode ser ajustada manualmente. O cálculo incorreto da distância causado por uma substituição de pneu também pode ser ajustado.

- 1 Exibe a tela de configurações de navegação detalhadas:
- Botão “MENU” → “Configurações” →  “Navegação” no menu secundário → “Configurações de Navegação Detalhadas”

- 2 Selecione “Calibragem”.
- 3 Selecione o item desejado.
- Para obter mais informações adicionais sobre a exatidão de uma posição atual: →P.118

Calibragem da Direção/Posição

Ao dirigir, a marca da posição atual será corrigida automaticamente pelos sinais do GPS. Se a recepção do GPS não estiver boa devido ao local, a marca da posição atual poderá ser ajustada manualmente.

- 1 Selecione “Posição / Direção”.
- 2 Role o mapa até o ponto desejado (→P.72) e selecione “OK”.
- 3 Selecione uma seta para ajustar a direção da marca da posição atual e selecione “OK”.

Calibragem para troca de pneu

A função de calibragem para troca de pneu será usada quando os pneus forem substituídos. Essa função ajustará o cálculo incorreto causado pela diferença na circunferência entre os pneus antigos e os novos.

- 1 Selecione “Troca de pneu”.
 - A mensagem é exibida e a calibragem rápida da distância é iniciada automaticamente.
-
- Se esse procedimento não for permitido quando os pneus forem substituídos, a marca da posição atual pode ser exibida incorretamente.

Configurações do limite de velocidade *

*: Essa função não está disponível em alguns países ou áreas.

Ela pode ser ajustada para ligada/desligada para exibir a mensagem de advertência do limite de velocidade dependendo dos tipos das estradas.

Ela também pode ser configurada quando a mensagem de advertência for exibida dependendo da velocidade do veículo. Essa característica pode ser configurada quando o limite de velocidade estiver entre -5km/h e +20km/h.

- 1 Exibe a tela de configurações de navegação detalhadas:
- Botão "MENU" → "Configurações" →  "Navegação" no menu secundário → "Configurações de Navegação Detalhadas"
- 2 Selecione "Configurações do limite de velocidade".
- 3 Selecione o item desejado.

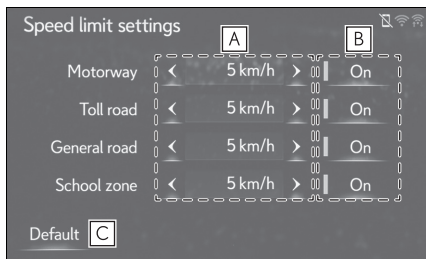

- A** Selecione "<" ou ">" para configurar a velocidade para exibir a mensagem de advertência de limite de velocidade do veículo.

- B** Selecione para definir a mensagem de limite de velocidade como ligada/desligada.

- C** Selecione para redefinir todos os itens de configuração.

Minhas configurações de memória

Como configurar o traçado da rota

Os traçados da rota (→P.75) podem ser editados ou excluídos.

- 1 Exibe a tela de configurações de navegação detalhadas:
 - Botão "MENU" → "Configurações" →  "Navegação" no menu secundário → "Configurações de Navegação Detalhadas"
- 2 Selecione "Minha memória".
- 3 Selecione "Traçado da rota".
- 4 Selecione o item desejado.

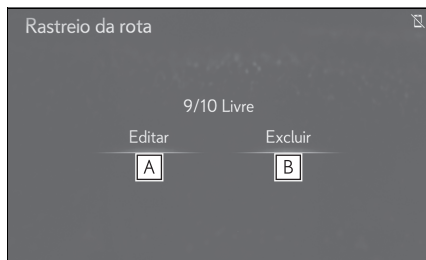

- A** Selecione para editar os traçados da rota. (→P.111)

- B** Selecione para excluir os traçados da rota. (→P.111)

Como editar os traçados da rota

O nome da rota pode ser editado, e os pontos de início e fim podem ser confirmados.

- 1 Selecione “Editar”.
- 2 Selecione o traçado da rota desejado.
- 3 Selecione o item desejado.

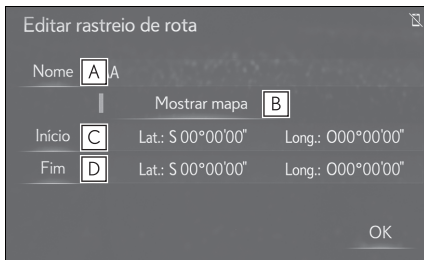

- A** Selecione para editar os nomes dos traçados da rota.
 - B** Selecione para exibir os traçados da rota registrados na tela do mapa.

 - Assim que for ligado, o indicador acenderá.
 - C** Selecione para confirmar o ponto de início na tela do mapa.
 - D** Selecione para confirmar o ponto final na tela do mapa.
- 4 Selecione “OK”.

Como excluir os traçados da rota

- 1 Selecione “Excluir”.
- 2 Selecione o traçado da rota a ser excluído e selecione “Excluir”.
- 3 Selecione “Sim” quando a tela de confirmação for apresentada.

Como fazer uma cópia para uma memória USB

Os pontos da memória registrados no sistema de navegação podem ser copiados para uma memória USB.

Primeiro é necessário definir uma senha para poder fazer o backup de dados. (→P.112)

- Exportar dados de pontos da memória é apenas para seu uso como um backup e a distribuição ou uso em outros sistema é estritamente proibida.

- 1 Pressione o botão para liberar a trava e levantar o descanso-braço.

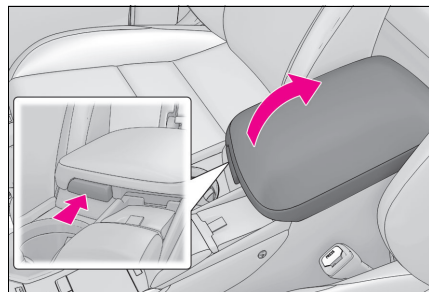

- 2 Abra a tampa e conecte o dispositivo.

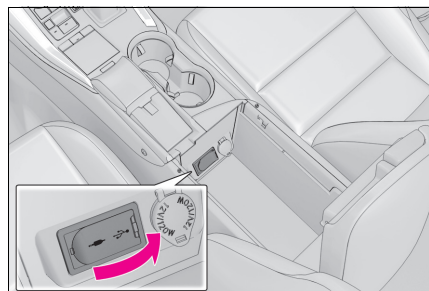

- Ligue a memória USB se não estiver ligada.

- 3 Exibe a tela de configurações de navegação detalhadas:
 - Botão “MENU” → “Configurações” →  “Navegação” no menu secundário → “Configurações de Navegação Detalhadas”
 - 4 Selecione “Minha memória”.
 - 5 Selecione “Copiar para USB”.
 - 6 Selecione “Iniciar cópia”.
- “Definir Senha”: Selecione para definir uma senha. (→P.112)
- 7 Digite a senha e selecione “OK”.
 - 8 Verifique se uma barra de progresso está sendo exibida enquanto a cópia de dados está em andamento.
 - Para cancelar essa função, selecione “Cancelar”.
 - 9 Verifique se uma tela de confirmação é exibida quando a operação for concluída.



NOTA

- Não conecte ou desconecte a memória USB durante a cópia para a memória. Se esse procedimento não for seguido, a memória USB poderá resultar em falha.

Como definir a senha

Depois que uma senha tiver sido definida, ela será solicitada não apenas para fazer backup dos dados, mas também para copiar pontos da memória de uma memória USB para o sistema de navegação.

- 1 Selecione “Definir senha”.
- 2 Digite uma senha e selecione “OK”.
- 3 Para confirmação, digite novamente a senha.

- Se você esqueceu sua senha:
 - Será necessário inicializar os dados pessoais usando “Excluir Dados Pessoais”. (→P.60)
 - Entre em contato com uma Concessionária Autorizada Lexus.

Como copiar de uma memória USB

Os pontos da memória que foram copiados podem ser baixados para o sistema de navegação usando uma memória USB.

Para usar essa função, é necessário conectar uma memória USB ao sistema. (→P.111)

- 1 Exibe a tela de configurações de navegação detalhadas:
 - Botão “MENU” → “Configurações” →  “Navegação” no menu secundário → “Configurações de Navegação Detalhadas”
 - 2 Selecione “Minha memória”.
 - 3 Selecione “Copiar do USB”.
- Se uma senha já tiver sido definida, digite a senha. Para obter instruções sobre a definição de uma senha: →P.112
 - Se houver diversos pontos de memória armazenados na memória USB, selecione os pontos de memória que serão copiados e selecione “Iniciar”.

- 4 Verifique se a barra de progresso está sendo exibida enquanto a cópia dos dados está em andamento.
- Para cancelar essa função, selecione “Cancelar”.
- 5 Verifique se uma tela de confirmação é exibida quando a operação for concluída.

- Os pontos da memória que estão localizados fora da faixa de dados do mapa não podem ser registrados.
- É possível registrar no máximo 100 pontos de memória.
- Se houver 26 pontos ou mais armazenados nos pontos da memória USB, apenas 25 pontos poderão ser exibidos por vez.
- Se pontos da memória que tenham o mesmo nome já tiverem sido armazenados no sistema de navegação, o sistema poderá não atualizar esses pontos da memória.

Configurações de tráfego*

*: Essa função não está disponível em alguns países ou áreas.

As informações de tráfego, como congestão ou advertências de incidente de tráfego, podem ser disponibilizadas.

Exibição da tela de configurações do tráfego

- 1 Pressione o botão “MENU” no Touch Remoto.

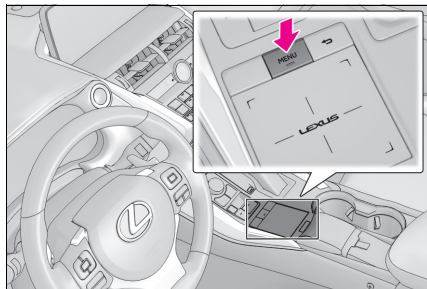

- 2 Selecione “Configuração”.
 - 3 Selecione “Tráfego” no menu secundário.
 - 4 Selecione os itens que deseja configurar.
- Tipo A

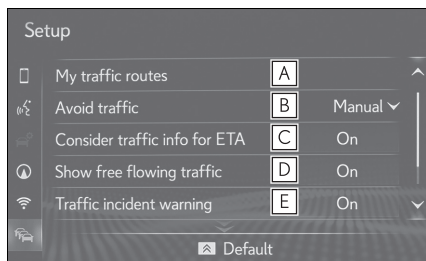

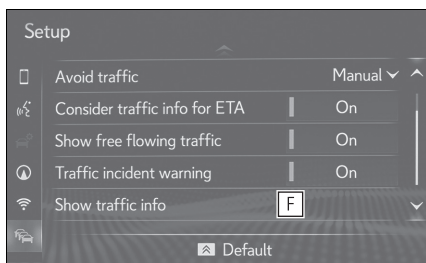

A Selecione para especificar as rotas (como rotas frequentemente utilizadas) sobre as quais você deseja receber informações. (→P.114)

B Selecione para programar evitar a função de tráfego automática/manual. (→P.117)

C Selecione para configurar o uso das informações de tráfego da hora de chegada estimada como ligada/desligada.

D Selecione para configurar a exibição de uma seta de tráfego de fluxo livre como ligada/desligada.

E Selecione para configurar a advertência de voz de incidente de tráfego como ligada/desligada.

F Selecione para definir a exibição do ícone de informações de tráfego. (→P.117)

● Pressione o botão  no Touch Remoto, e todos os itens de configuração podem ser inicializados. Selecione “Sim” quando a tela de confirmação for apresentada.

► Tipo B

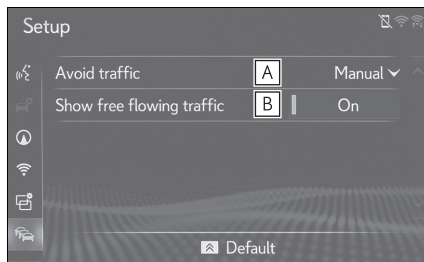

A Selecione para programar evitar a função de tráfego automática/manual. (→P.117)

B Selecione para configurar a exibição de uma seta de tráfego de fluxo livre como ligada/desligada.

● Pressione o botão  no Touch Remoto, e todos os itens de configuração podem ser inicializados. Selecione “Sim” quando a tela de confirmação for apresentada.

Minhas rotas de tráfego*

*: Essa função não está disponível em alguns países ou áreas.

Estradas específicas (como estradas frequentemente utilizadas), sobre as quais você deseja receber informações de tráfego, podem ser registradas como “Minhas Estradas de Tráfego”. A estrada é configurada ao definir um ponto de partida e um ponto de chegada, e pode ser configurada ao definir 2 estradas preferidas.

1 Exibição da tela de configurações do tráfego:

● Botão “MENU” → “Configuração” →  “Tráfego” no menu secundário

- 2 Selecione “Minhas rotas de tráfego”.
- 3 Selecione o item desejado.

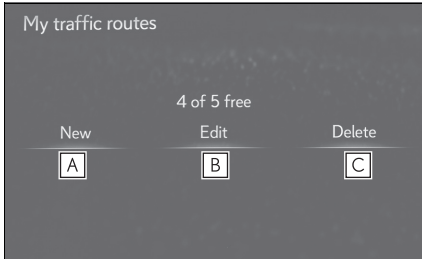

- A** Selecione para registrar estradas pessoais. (→P.115)
- B** Selecione para editar estradas pessoais. (→P.115)
- C** Selecione para excluir estradas pessoais. (→P.115)

Como registrar estradas pessoais

- 1 Selecione “Novo”.
- 2 Selecione “Nome”.

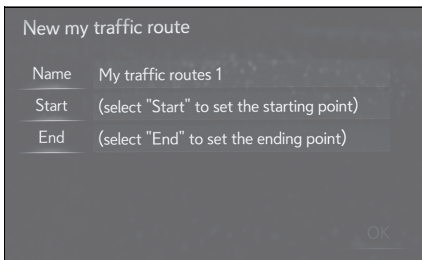

- 3 Insira o nome e selecione “OK”.
- 4 Selecione “Iniciar”.
- 5 Selecione o item desejado para pesquisar o local. (→P.80)
- 6 Selecione “Fim”.
- 7 Selecione o item desejado para pesquisar o local. (→P.80)
- 8 Selecione “OK”.

- As estradas podem ser definidas ao configurar estradas preferidas. (→P.116)

- Até 5 estradas podem ser registradas.

Como excluir estradas pessoais

- 1 Selecione “Editar”.
- 2 Selecione a estrada de tráfego desejada e selecione “OK”.
- 3 Selecione o item que deseja editar.

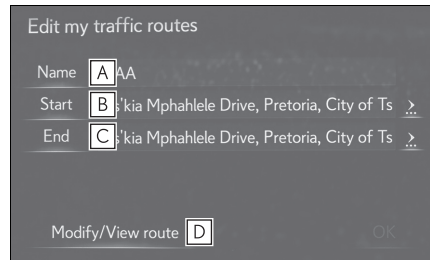

- A** Selecione para editar o nome da estrada pessoal. (→P.115)
 - B** Selecione para editar o local de partida. (→P.115)
 - C** Selecione para editar o destino final. (→P.115)
 - D** Selecione para visualizar e modificar a estrada toda. (→P.116)
- 4 Selecione “OK”.
- Todo o mapa da rota será exibido.

Como excluir estradas pessoais

- 1 Selecione “Excluir”.
- 2 Selecione a estrada de tráfego desejada que será excluída e selecione “Excluir”.

- 3 Selecione “Sim” quando a tela de confirmação for apresentada.

Como definir as estradas preferidas

“Minhas Estradas de Tráfego” podem ser definidas ao configurar 2 estradas preferidas.

- 1 Selecione “Definir estradas preferidas”.

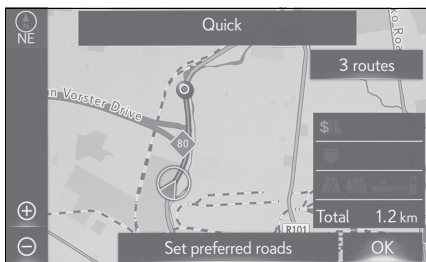

- 2 Selecione o item desejado.

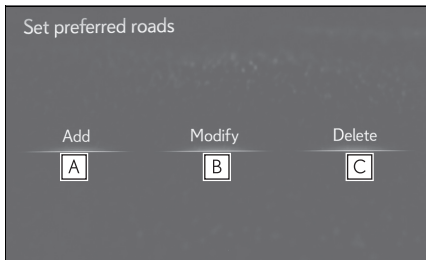

- A Selecione para adicionar as estradas preferidas. (→P.116)
- B Selecione para modificar as estradas preferidas. (→P.116)
- C Selecione para deletar as ruas preferidas. (→P.116)

■ Como deletar as estradas preferidas

- 1 Selecione “Adicionar”.
- 2 Role o mapa até o ponto desejado e selecione “OK”.

- 3 Selecione “OK” para usar essa estrada.

“Próxima”: Selecione para alterar as estradas.

- 4 Selecione “Adicionar aqui” para o local desejado.

- Se uma estrada de preferência já tiver sido definida, uma segunda estrada de preferência pode ser adicionada em qualquer local entre o ponto de partida, o ponto de chegada e a estrada preferida já existente.

■ Como modificar as estradas preferidas

- 1 Selecionar “Modificar”.
- 2 Selecione a estrada de preferência desejada que será modificada se 2 estradas preferidas já tiverem sido definidas.

- 3 Role o mapa até o ponto desejado e selecione “OK”.

- 4 Selecione “OK” para usar essa estrada.

“Próxima”: Selecione para alterar as estradas.

■ Como deletar as estradas preferidas

- 1 Selecione “Excluir”.
- 2 Selecione a estrada de preferência desejada que será deletada se 2 estradas de preferência tiverem sido definidas.

“Deletar todas”: Selecione para excluir todas as estradas de preferência da lista.

- 3 Selecione “Sim” quando a tela de confirmação for apresentada.

Evitar tráfego

- 1 Exibição da tela de configurações do tráfego:
 - Botão “MENU” → “Configuração” →  “Tráfego” no menu secundário
- 2 Selecione “Evitar tráfego”.
- 3 Selecione o item desejado.

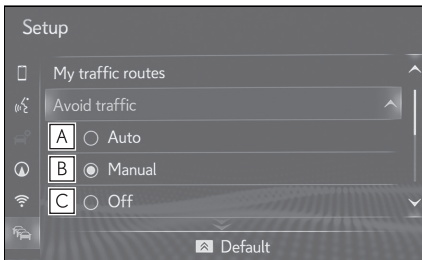

- A** Selecione para alterar automaticamente as rotas quando as informações sobre congestão da orientação da rota tiverem sido recebidas.
- B** Selecione para definir manualmente se as rotas devem ser alteradas ou não quando as informações sobre a rota de orientação tiverem sido recebidas. Nesse modo, uma tela será exibida perguntando se você deseja redirecionar.
- C** Selecione para não redirecionar quando as informações sobre congestão da rota de orientação tiverem sido recebidas.

Como alterar a rota manualmente

Quando o sistema de navegação calcula uma nova rota, uma tela de confir-

mação será exibida.

- 1 Selecione o item desejado.

“Sim”: Selecione para iniciar a orientação usando a nova rota.

“Ver Mapa”: Selecione para confirmar a nova rota e a rota atual no mapa.

“Não”: Selecione para continuar a orientação da rota atual.

Mostrar informações de tráfego*

*: Essa função não está disponível em alguns países ou áreas.

- Botão “MENU” → “Configuração” →  “Tráfego” no menu secundário
- 1 Selecione “Mostrar informações de tráfego”.

- 2 Selecione os ícones desejados a serem exibidos na tela do mapa.
 - Pressione o botão  no Touch Remoto. Os botões seguintes podem ser exibidos.

“Todos ligados”: Selecione para escolher todos os ícones nas informações de tráfego.

“Todos desligados”: Selecione para cancelar todas as seleções.

- Para obter mais detalhes sobre os ícones de informações de tráfego: →P.77

GPS (Sistema de Posicionamento Global)

Este sistema de navegação calcula a posição atual usando sinais de satélite, vários sinais do veículo, dados de mapa, etc. No entanto, uma posição exata pode não ser mostrada, dependendo das condições do satélite, da configuração da estrada, da condição do veículo ou de outras circunstâncias.



NOTA

- A instalação de filme nos vidros pode obstruir os sinais GPS. A maioria das matizes de janela contém algo metálico que interfere na recepção do sinal GPS da antena no painel de instrumentos. Nós aconselhamos contra o uso da matiz da janela em veículos equipados com sistemas de navegação.

Limitações do sistema de navegação

O Sistema de Posicionamento Global (GPS) desenvolvido e operado pelo Departamento de Defesa dos EUA fornece uma posição atual precisa, normalmente usando 4 ou mais satélites e, em alguns casos, 3 satélites. O sistema GPS tem um certo nível de imprecisão. Embora na maioria das vezes isso seja compensado pelo sistema de navegação, erros ocasionais de posicionamento de até 100 m podem e devem ser esperados. De maneira geral, os erros de posição

serão corrigidos dentro de alguns segundos.

Quando o veículo não estiver recebendo os sinais dos satélites, a marca “GPS” não recebido aparece na tela do mapa. Quando o veículo estiver recebendo os sinais, a marca de GPS não recebido não aparecerá na tela do mapa.

O sinal do GPS pode ser obstruído fisicamente, levando à posição inexata do veículo na tela do mapa. Túneis, edifícios altos, caminhões ou mesmo a colocação de objetos no painel de instrumentos podem obstruir os sinais do GPS.

Os satélites do GPS podem não enviar sinais devido a reparos ou melhorias que estão sendo feitos nos mesmos.

Mesmo quando o sistema de navegação está recebendo sinais claros de GPS, a posição do veículo pode não ser mostrada exatamente ou, em alguns casos, pode ocorrer a orientação inadequada da rota.

- A posição exata pode não ser mostrada nos seguintes casos:
 - Ao dirigir em uma estrada com um pequeno ângulo fechado em Y.
 - Ao dirigir em uma estrada sinuosa.
 - Ao dirigir em uma estrada escorregadia, como na areia, cascalho, neve, etc.
 - Ao dirigir em uma estrada reta longa.
 - Quando a autoestrada e as ruas na superfície são paralelas.
 - Após ser movido por balsa ou por um veículo transportador.
 - Quando uma rota longa é pesquisada durante a condução em alta velocidade.

- Ao dirigir sem definir a inflagem da posição atual corretamente.
 - Após repetir uma mudança de direção, indo para frente ou para trás, ou virando em um plataforma giratória em um estacionamento.
 - Ao sair de um estacionamento ou de uma garagem coberta.
 - Quando há um bagageiro instalado no teto.
 - Ao dirigir com correntes instaladas nos pneus.
 - Quando os pneus estão gastos.
 - Após a substituição de um ou mais pneus.
 - Ao utilizar pneus menores ou maiores do que as especificações de fábrica.
 - Quando a pressão em qualquer um dos 4 pneus não estiver correta.
 - Se o veículo não puder receber sinais de GPS, a posição atual poderá ser ajustada manualmente. Para informações sobre a definição da calibragem da posição atual: →P.109
 - A orientação inadequada da rota pode ocorrer nos seguintes casos:
 - Ao virar em um cruzamento fora da rota de orientação designada.
 - Se você definir mais de 1 destino, mas omitir qualquer um deles, o redirecionamento automático exibirá uma rota de retorno ao destino na rota anterior.
 - Ao virar em um cruzamento para o qual não há uma orientação da rota.
 - Ao passar por um cruzamento para o qual não há uma orientação da rota.
 - Durante o redirecionamento automático, a orientação da rota pode não estar disponível para a próxima conversão à direita ou à esquerda.
 - Durante a condução em alta velocidade, pode levar um longo tempo para que o redirecionamento possa funcionar. No redirecionamento automático, uma rota de desvio pode ser mostrada.
 - Após o redirecionamento automático, a rota pode não ser alterada.
 - Se uma curva em "U" desnecessária for mostrada ou anunciada.
 - Se um local tiver vários nomes e o sistema anunciar 1 ou mais deles.
 - Quando uma rota não pode ser pesquisada.
 - Se a rota até seu destino incluir estradas de cascalho, não pavimentadas e vielas, a orientação da rota pode não ser mostrada.
 - O seu ponto de destino pode ser mostrado no lado oposto da rua.
 - Quando uma parte da rota tiver regulamentos proibindo a entrada do veículo que variam com o tempo, estação ou outros motivos.
 - Os dados da estrada e do mapa armazenados no sistema de navegação podem não estar completos ou não ser a versão mais recente.
 - Após substituir um pneu: →P.109
-
- Este sistema de navegação utiliza dados da rotação dos pneus e é designado para funcionar com pneus especificados pela fábrica para o veículo. A instalação de pneus maiores ou menores que o diâmetro originalmente instalado pode causar a exibição inadequada da posição atual. A pressão do pneu também afeta o diâmetro dos pneus, portanto, certifique-se de que a pressão de todos os 4 pneus esteja correta.

Versão do banco de dados do mapa e área de cobertura

As informações legais podem ser exibidas e os dados do mapa podem ser atualizados.

Informações do mapa

- 1 Selecione  na tela do mapa.
- 2 Selecione “Dados do mapa”.
- 3 Verifique se a tela de dados do mapa é exibida.

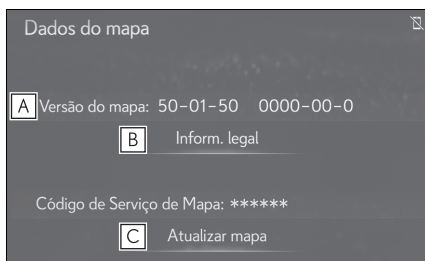

- A** Versão do mapa
- B** Selecione para exibir informações legais.
- C** Selecione atualizar mapa.

-
- Para mais informações, consulte uma Concessionária Autorizada Lexus.

4-1. Operação básica	
Referência rápida	122
Alguns princípios básicos.....	123
4-2. Operação do rádio	
Rádio AM/FM/DAB.....	127
4-3. Operação de mídia	
CD.....	133
CD de Vídeo.....	135
DVD	138
Memória USB	141
iPod.....	143
Áudio Bluetooth®	146
Miracast™	149
AUX	151
TV Digital.....	152
4-4. Controles remotos de áudio e vídeo	
Interruptores no volante de direção.....	154
4-5. Configurações	
Configurações de áudio	155
4-6. Dicas para a operação do sistema de áudio e vídeo	
Informações operacionais.....	164

Referência rápida

A tela de controle de áudio pode ser acessada pelos seguintes métodos:

- ▶ Como usar botões do controle de áudio

Pressione o botão "RADIO" ou "MEDIA".

- ▶ Como usar o Touch Remoto

Pressione o botão "MENU" no Touch Remoto e, em seguida, selecione "Rádio" ou "Mídia".

As seguintes funções estão disponíveis no sistema:

- Como usar o rádio (→P.127)
- Como reproduzir um CD de áudio ou um disco MP3/WMA/AAC (→P.133)
- Como reproduzir um CD de Vídeo* (→P.135)
- Como reproduzir um DVD* (→P.138)
- Como reproduzir uma memória USB (→P.141)
- Como reproduzir um iPod® (→P.143)
- Como reproduzir um dispositivo Bluetooth® (→P.146)
- Como usar o Miracast™* (→P.149)
- Como usar a entrada AUX (→P.151)
- Como assistir TV digital* (→P.152)
- Como usar os interruptores de áudio no volante de direção (→P.154)
- Configurações do sistema de áudio (→P.155)

*: Se equipado

Controles

■ Tela de controle

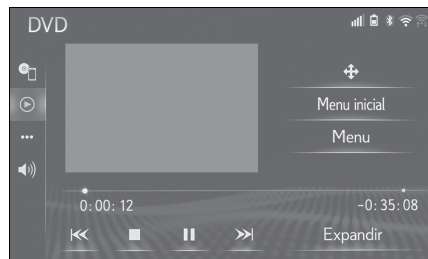

- Modelo do visor de 10,3 polegadas: As funções de áudio também podem ser exibidas e operadas no visor lateral. (→P.19)

■ Botões do controle de áudio

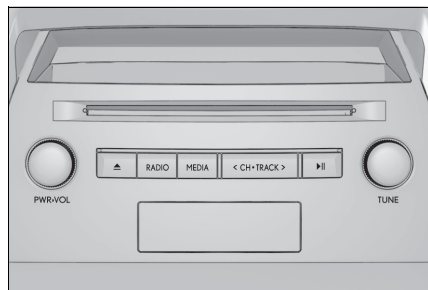

- O visor e as posições dos botões serão diferentes, dependendo do tipo do sistema.

Alguns princípios básicos

Esta seção descreve alguns dos recursos básicos do sistema de áudio/vídeo. Algumas informações podem não pertencer ao seu sistema.

O seu sistema de áudio e vídeo funcionará quando o botão de partida estiver no modo **ACESSÓRIOS** ou **IGNIÇÃO LIGADA <modo LIGADO>**.



NOTA

- Para evitar que a bateria de 12 V seja descarregada, não deixe o sistema de áudio e vídeo ligado mais tempo do que o necessário quando o motor não estiver funcionando <sistema híbrido não estiver funcionando>.

Como ligar e desligar o sistema

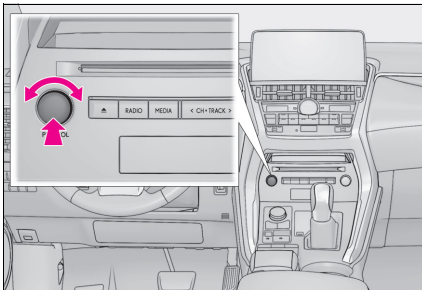

Botão “PWR•VOL”: Pressione para ligar e desligar o sistema de áudio/vídeo. O sistema liga no último modo usado. Gire esse botão para ajustar o volume.

Como selecionar uma fonte de áudio

Como usar botões do controle de áudio

- 1 Exiba a tela de controle de áudio.
- 2 Cada vez que o botão “RADIO” ou “MEDIA” for pressionado, a fonte de áudio mudará.

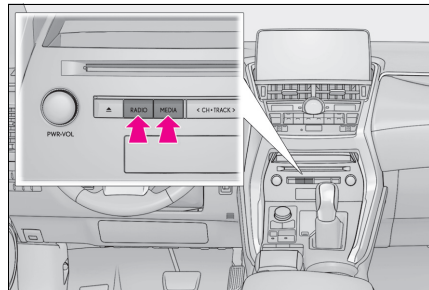

Botão “RADIO”: Pressione para alterar os modos de rádio.

Botão “MEDIA”: Pressione para alterar os modos de mídia.

Selecione da tela de seleção da fonte de áudio

- 1 Exiba a tela de controle de áudio.
- 2 Selecione  “Fonte” no menu secundário.

3 Selecione a fonte desejada.



- Os botões da tela que estão esmaecidos não podem ser operados.

Como reordenar a fonte de áudio

- 1 Selecione "Reordenar".
- 2 Selecione a fonte de áudio desejada e, em seguida, <<< ou >>> para reordenar.
- 3 Selecione "OK".

Entrada para disco

■ Para inserir um disco

- 1 Insira um disco na abertura para disco.

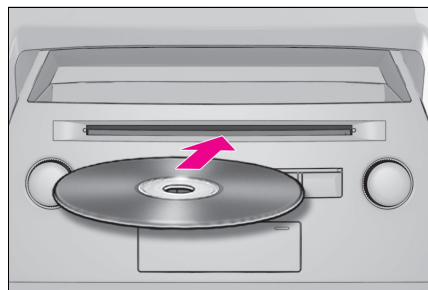

- Após a inserção, o disco é carregado automaticamente.

■ Como ejetar o disco

- 1 Pressione o botão e remova o disco.

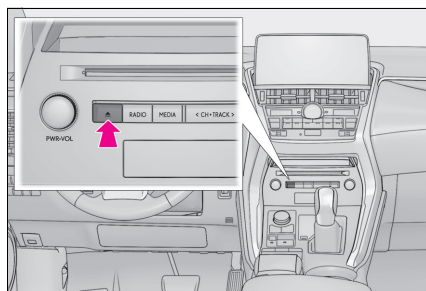

- O leitor é destinado apenas para uso com discos de 12 cm.
- Ao inserir um disco, insira o disco suavemente com a face da etiqueta virada para cima.

⚠ NOTA

- Jamais tente desmontar ou colocar óleo nos componentes do leitor de CD/DVD. Não insira nada além de discos na abertura.

Entrada USB/AUX

Há 2 portas USB e uma porta AUX na caixa do console.

- 1 Pressione o botão para liberar a trava e levantar o descanso-braço.

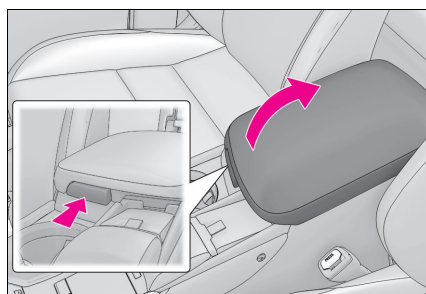

- 2 Abra a tampa e conecte o dispositivo.

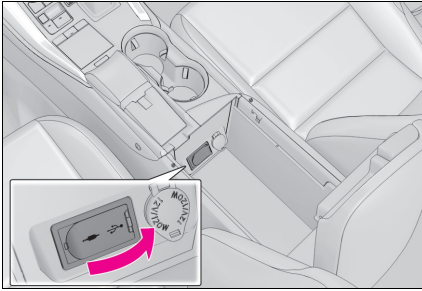

- Ligue a energia para o dispositivo, se não estiver ligada.
-
- Até dois dispositivos de reprodução portáteis podem ser conectados à entrada USB ao mesmo tempo.
 - Mesmo se um concentrador USB for usado para conectar mais de dois dispositivos USB, somente os dois primeiros dispositivos conectados serão reconhecidos.

Configurações de som

- 1 Exiba a tela de controle de áudio.
- 2 Selecione "Som" no menu secundário.
- 3 Selecione o item que deseja configurar.

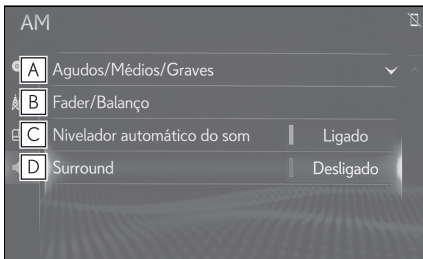

- A** Selecione para definir agudo/médio/grave. (→P.125)

- B** Selecione para configurar o equilíbrio / balanço. (→P.126)
- C** Selecione para ajustar o nivelador automático de som.
O sistema ajusta o volume ideal e a qualidade do som de acordo com a velocidade do veículo para compensar o aumento de ruído do veículo.
- D** Selecione para ligar/desligar o som surround.*
Essa função pode dar uma sensação de presença.

*: Modelo do visor de 10,3 polegadas

■ Agudo/Médio/Grave

A boa qualidade de som de um programa de áudio é basicamente determinada pela mistura dos níveis agudo, médio e grave. De fato, os diferentes tipos de músicas e programas vocais geralmente soam melhor com diferentes misturas de tons agudo, médio e grave.

- 1 Selecione "Agudo/Médio/Grave" e selecione o item que você deseja configurar.

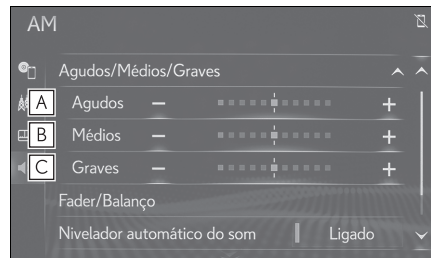

- A** Selecione "+" ou "-" para ajustar os tons agudos.
- B** Selecione "+" ou "-" para ajustar os tons médios.

- C** Selecione “+” ou “-” para ajustar os tons graves.

■ Equilíbrio/Balço

Um bom balanço dos canais estéreos direito e esquerdo e dos níveis de som dianteiro e traseiro também é importante.

Lembre-se de que ao ouvir uma gravação ou uma transmissão estereofônica, alterar o balanço direito/esquerdo aumentará o volume de 1 grupo de sons enquanto diminui o volume de outro.

- 1 Selecione “Equilíbrio/Balço” e selecione o item que você deseja configurar.

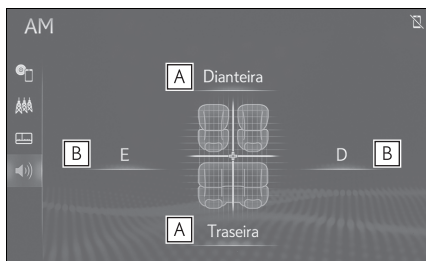

- A** Selecione para ajustar o balanço do som entre os alto-falantes dianteiros e traseiros.
- B** Selecione para ajustar o balanço do som entre os alto-falantes direito e esquerdo.

Sistema de comando de voz

- 1 Pressione esse interruptor para operar o sistema de comando de voz.

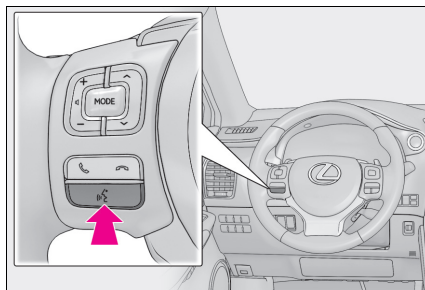

- O sistema de comando de voz e sua lista de comandos podem ser operados. (→P.181, 187)

Rádio AM/FM/DAB*

*: Se equipado

Como exibir a tela de controle do rádio

► Como usar botões do controle de áudio

1 Pressione o botão “RADIO”.

● Cada vez que o botão for pressionado, o modo de rádio mudará.

► Como usar o Touch Remoto

1 Pressione o botão “MENU” no Touch Remoto.

2 Selecione “Radio”.

3 Selecione  “Fonte” no menu secundário.

4 Selecione “AM”, “FM” ou “DAB”.

Tela de controle

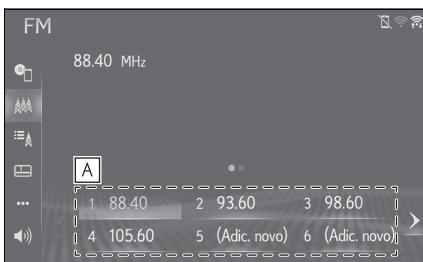

A Selecione para sintonizar as estações/canais DAB pré-programados. (→P.128)

Botões do controle de áudio

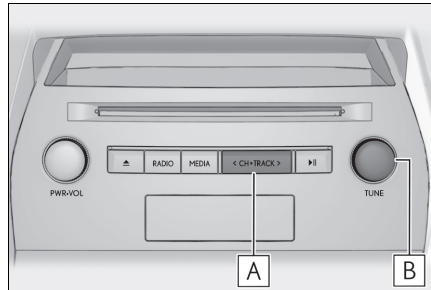

A Pré-programa a tela: Pressione para selecionar estações/canais DAB pré-programados.
Tela da lista de estações: Estações/serviços para cima/para baixo.
Tela de sintonização manual: Busca de estação/serviço para cima/para baixo.
Pressione e segure para não parar a busca para cima/para baixo.

B Pré-programa a tela: Gire para mover para cima/para baixo as estações pré-programadas.
Tela da lista de estações: Estações/serviços para cima/para baixo.
Tela de sintonização manual: Sintonizar (AM/FM) para cima/para baixo. Buscar serviço (DAB) para cima/para baixo.

● O rádio muda automaticamente para recepção em estéreo quando uma transmissão em estéreo é recebida.

● Se o sinal enfraquecer, o rádio reduz a quantidade de separação de canais para evitar que o sinal fraco produza ruído. Se o sinal ficar extremamente fraco, o rádio muda de recepção estéreo para mono.

Como programar uma estação

Até 6 ou 12 estações pré-programadas podem ser registradas no modo AM, modo FM e modo DAB.

- 1 Sintonize a estação desejada.
- 2 Selecione um dos botões da tela (1-6 ou 1-12) e segure até ouvir um bipe.

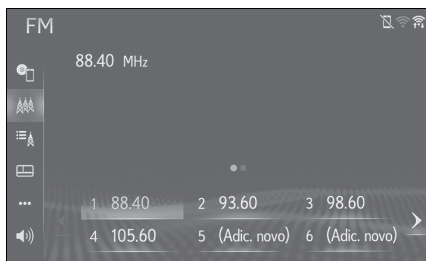

- A frequência da estação será exibida no botão da tela.
- Para alterar a estação programada para outra diferente, siga o mesmo procedimento.

RDS (Sistema de dados de rádio)*

*: Essa função não está disponível em alguns países ou áreas.

Dependendo da infraestrutura de RDS disponível, o serviço pode não funcionar adequadamente.

■ Função AF (Frequência alternativa)

Uma estação que fornece uma boa recepção será selecionada automaticamente se a recepção atual piorar.

■ Função TA (Anúncio de tráfego)

O sintonizador buscará automaticamente uma estação que transmite infor-

mações de tráfego regularmente e a estação transmite quando o programa de informações de tráfego se inicia.

- 1 Uma mensagem instantânea é exibida na tela quando o rádio busca uma estação TP.
- 2 Selecione “Continuar”.

- Quando TA estiver definida como “Ligado” (→P.157), o rádio começará a procurar uma estação TP.
- Ao término do programa, a operação inicial é reiniciada.

■ Função de volume do anúncio de tráfego

O nível de volume na recepção do anúncio de tráfego é memorizado.

Menu secundário

Para selecionar as opções, use o menu secundário no lado esquerdo da tela. Mova o cursor sobre o ícone do menu de função secundária para exibir o menu secundário.

▶ AM

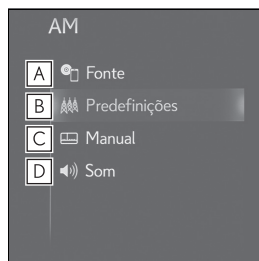

- A Selecione para exibir a tela de seleção da fonte de áudio. (→P.123)
- B Selecione para exibir a tela de estações pré-programadas. (→P.128)

- C** Selecione para exibir a tela de sintonização manual. (→P.132)
- D** Selecione para exibir a tela de configuração de som. (→P.125)

► FM

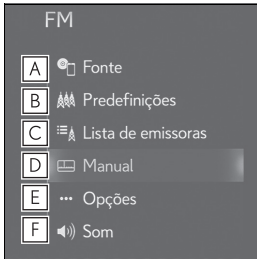

- A** Selecione para exibir a tela de seleção da fonte de áudio. (→P.123)
- B** Selecione para exibir a tela de estações pré-programadas. (→P.128)
- C** Selecione para exibir uma lista de estações.
- D** Selecione para exibir a tela de sintonização manual. (→P.132)
- E** Selecione para exibir a tela de opções do rádio. (→P.129)
- F** Selecione para exibir a tela de configuração de som. (→P.125)

► DAB

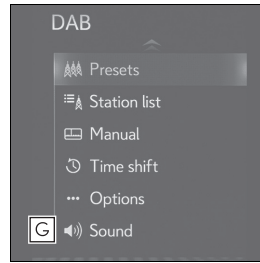
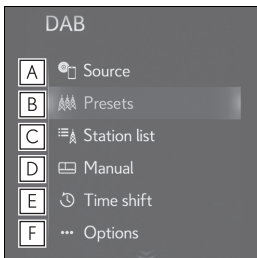

- A** Selecione para exibir a tela de seleção da fonte de áudio. (→P.123)
- B** Selecione para exibir a tela de estações pré-programadas. (→P.128)
- C** Selecione para exibir uma lista de estações.
- D** Selecione para exibir a tela de sintonização manual. (→P.132)
- E** Selecione para exibir a tela de controle de mudança de horário. (→P.132)
- F** Selecione para exibir a tela de opções do rádio. (→P.129)
- G** Selecione para exibir a tela de configuração de som. (→P.125)

Opções de rádio

- 1 Selecione **...** "Opções" no menu secundário.
- 2 Selecione o item que deseja configurar.

▶ FM (Tipo A)

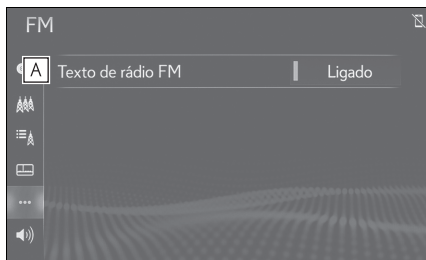

- A** Selecione ligar/desligar para configurar o recurso de texto do rádio FM.

▶ FM (Tipo B)

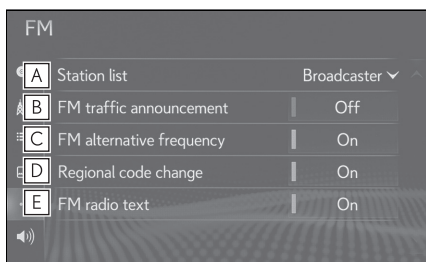

- A** Selecione “Transmissor” ou “Alfabético” para definir a ordem de listagem da lista de estações.
- B** O sintonizador buscará automaticamente uma estação que transmite informações de tráfego regularmente e a estação transmite quando o programa de informações de tráfego se inicia.
- C** Uma estação que fornece uma boa recepção será selecionada automaticamente se a recepção atual piorar.
- D** Selecione para alterar para uma estação de transmissão dentro da mesma rede de programa local.
- E** Selecione ligar/desligar para configurar o recurso de texto do rádio FM.

▶ FM (Tipo C)

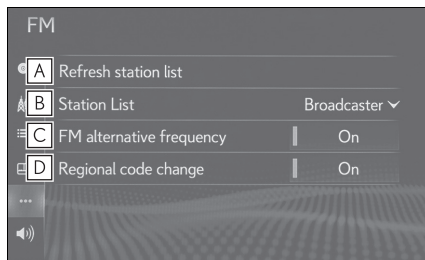

- A** Selecione para atualizar a lista de estações.
- B** Selecione “Transmissor” ou “Alfabético” para definir a ordem de listagem da lista de estações.
- C** Uma estação que fornece uma boa recepção será selecionada automaticamente se a recepção atual piorar.
- D** Selecione para alterar para uma estação de transmissão dentro da mesma rede de programa local.

▶ DAB (Tipo A)

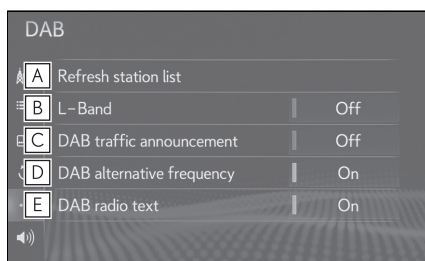

- A** Selecione para atualizar a lista de estações DAB.
- B** Selecione ligar/desligar para definir a banda L na faixa de sintonização. Quando “Desligado” estiver selecionado, a faixa de canais físicos para as operações de sintonização será limitada a Banda III, exceto

para operações programadas. Quando “Ligado” estiver selecionado, a faixa de canais físicos para as operações de sintonização incluem a Banda III e a banda L.

- C** O sintonizador buscará automaticamente uma estação que transmite informações de tráfego regularmente e a estação transmite quando o programa de informações de tráfego se inicia.
- D** Uma estação que fornece uma boa recepção será selecionada automaticamente se a recepção atual piorar.
- E** Selecione ligar/desligar para definir o recurso de texto de DAB.

▶ DAB (Tipo B)

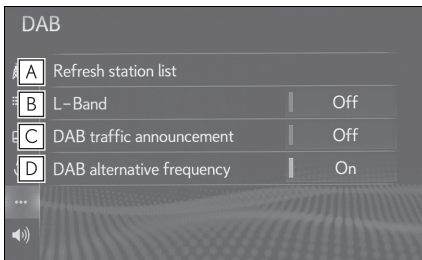

- A** Selecione para atualizar a lista de estações DAB.
- B** Selecione ligar/desligar para definir a banda L na faixa de sintonização. Quando “Desligado” estiver selecionado, a faixa de canais físicos para as operações de sintonização será limitada a Banda III, exceto para operações programadas. Quando “Ligado” estiver selecionado, a faixa de canais físicos para as operações de sintonização incluem a Banda III e a banda L.

- C** O sintonizador buscará automaticamente uma estação que transmite informações de tráfego regularmente e a estação transmite quando o programa de informações de tráfego se inicia.
 - D** Uma estação que fornece uma boa recepção será selecionada automaticamente se a recepção atual piorar.
- ▶ DAB (Tipo C)

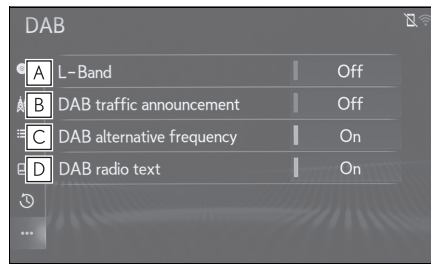

- A** Selecione ligar/desligar para definir a banda L na faixa de sintonização. Quando “Desligado” estiver selecionado, a faixa de canais físicos para as operações de sintonização será limitada a Banda III, exceto para operações programadas. Quando “Ligado” estiver selecionado, a faixa de canais físicos para as operações de sintonização incluem a Banda III e a banda L.
- B** O sintonizador buscará automaticamente uma estação que transmite informações de tráfego regularmente e a estação transmite quando o programa de informações de tráfego se inicia.

- C** Uma estação que fornece uma boa recepção será selecionada automaticamente se a recepção atual piorar.
- D** Selecione ligar/desligar para definir o recurso de texto de DAB.

Sintonização manual

▶ AM/FM

- 1** Selecione  “Manual” no menu secundário.
- 2** Sintonize a estação desejada.

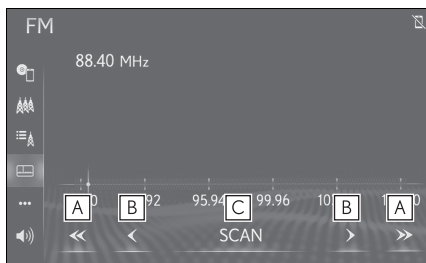

- A** Selecione para procurar uma estação para cima/para baixo.
- B** Selecione para avançar/retroceder as frequências.
- C** Selecione para procurar as estações sintonizáveis.*

*: Se equipado

▶ DAB

- 1** Selecione  “Manual” no menu secundário.

- 2** Sintonize o grupo ou serviço desejado.

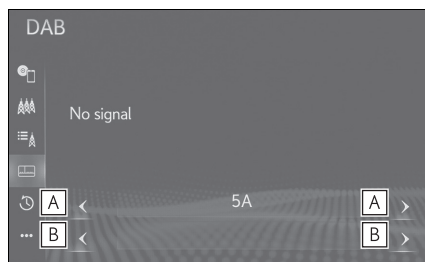





- A** Selecione para configurar o grupo desejado.
- B** Selecione para configurar o serviço desejado.

Operação de mudança de horário (DAB)*

*: Essa função não está disponível em alguns países ou áreas.

O serviço em uso no momento pode ser listado novamente a qualquer momento.

- 1** Selecione  “Mudança de horário” no menu secundário.
- 2** Selecione  ou  para avançar/retroceder por 10 segundos. Selecione e segure  ou  para avançar/retroceder rapidamente.

- Os horários em que a reprodução é possível, dependem da taxa de bits da estação DAB a ser gravada, a quantidade de memória da unidade DAB e a hora de início da recepção da transmissão.

CD

Como exibir a tela de controle de CD

- ▶ Como usar botões do controle de áudio

1 Pressione o botão “MEDIA”.

- Cada vez que o botão for pressionado, o modo de mídia mudará.

- ▶ Como usar o Touch Remoto

1 Pressione o botão “MENU” no Touch Remoto.

2 Selecione “Mídia”.

3 Selecione  “Fonte” no menu secundário.

4 Selecione o ícone de disco.

- Como inserir um disco (→P.124)

Tela de controle

- ▶ CD de áudio



A Selecione para definir a repetição da reprodução. (→P.133)

B Selecione para alterar a trilha. Selecione e segure para retornar rapidamente.

C Selecione para reproduzir/pausar.

D Selecione para alterar a trilha. Selecione e segure para avançar rapidamente.

E Selecione para definir a reprodução aleatória. (→P.134)

- ▶ Disco MP3/WMA/AAC



A Selecione para definir a repetição da reprodução. (→P.133)

B Selecione para alterar o arquivo. Selecione e segure para retornar rapidamente.

C Selecione para reproduzir/pausar.

D Selecione para alterar o arquivo. Selecione e segure para avançar rapidamente.

E Selecione para definir a reprodução aleatória. (→P.134)

- Se um disco contém arquivos CD-DA e arquivos MP3/WMA/AAC, somente os arquivos CD-DA podem ser reproduzidos.

- Se um disco CD DE TEXTO for inserido, o título do disco e a trilha serão exibidos.

Como repetir

O arquivo/trilha ou a pasta que está sendo reproduzido no momento pode ser repetido.

1 Seleccione .

• Cada vez que  for selecionado, o modo mudará da seguinte maneira:

- ▶ CD de áudio
 - repetição da trilha → desligado
- ▶ Disco MP3/WMA/AAC
 - repetição de arquivo → repetição de pasta → desligado^{*1}
 - repetição de arquivo → desligado^{*2}

*1: Quando a reprodução aleatória está desligada

*2: Quando a reprodução aleatória está ligada

Ordem aleatória

Os arquivos/trilhas ou pastas podem ser selecionados automática ou aleatoriamente.

1 Seleccione .

• Cada vez que  for selecionado, o modo mudará da seguinte maneira:

- ▶ CD de áudio
 - aleatório (1 disco aleatório) → desligado
- ▶ Disco MP3/WMA/AAC
 - aleatório (1 pasta aleatória) → pasta aleatória (1 disco aleatório) → desligado

Botões do controle de áudio

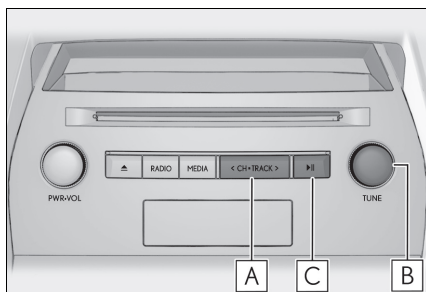

A Pressione para selecionar uma trilha/arquivo.

Pressione e segure para avançar/retroceder rapidamente.

B Gire para selecionar uma trilha/arquivo.

Gire para mover a lista para cima/para baixo.

C Pressione para pausar/reproduzir.

Menu secundário

Para selecionar as opções, use o menu secundário no lado esquerdo da tela. Mova o cursor sobre o ícone do menu de função secundária para exibir o menu secundário.

▶ CD de áudio

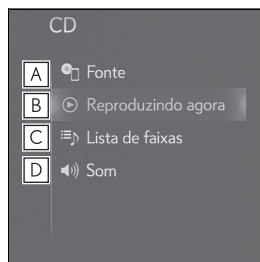

A Seleccione para exibir a tela de seleção da fonte de áudio. (→P.123)

B Seleccione para retornar para a tela de controle.

C Seleccione para exibir a tela da lista de trilhas.

D Seleccione para exibir a tela de configuração de som. (→P.125)

▶ Disco MP3/WMA/AAC

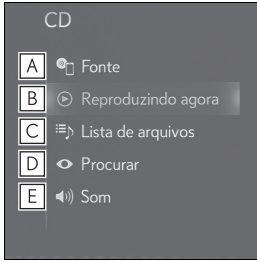

- A** Selecione para exibir a tela de seleção da fonte de áudio. (→P.123)
- B** Selecione para retornar para a tela de controle.
- C** Selecione para exibir a tela de lista de arquivos.
- D** Selecione para exibir uma lista de pastas.
- E** Selecione para exibir a tela de configuração de som. (→P.125)

CD de Vídeo*

* : Se equipado

Por motivos de segurança, o CD de vídeo só pode ser assistido quando as seguintes condições forem atendidas:

- O veículo estiver completamente parado.
- O botão de partida está no modo **ACESSÓRIOS** ou **IGNIÇÃO LIGADA** <modo LIGADO>.
- O freio de estacionamento estiver aplicado.

Ao conduzir o veículo no modo de CD de vídeo, pode-se ouvir apenas o áudio do CD de vídeo.

Como exibir a tela de controle do CD de Vídeo

▶ Como usar botões do controle de áudio

1 Pressione o botão "MEDIA".

- Cada vez que o botão for pressionado, o modo de mídia mudará.

▶ Como usar o Touch Remoto

1 Pressione o botão "MENU" no Touch Remoto.

2 Selecione "Mídia".

3 Selecione  "Fonte" no menu secundário.

4 Selecione o ícone de disco.

● Como inserir um disco (→P.124)

Tela de controle

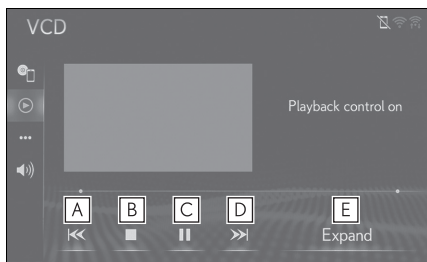

- A** Selecione para escolher uma trilha. Selecione e segure para retornar.
- B** Selecione para parar a reprodução do CD de vídeo.
- C** Selecione para reproduzir/pausar.
- D** Selecione para escolher uma trilha.
 - Durante a reprodução: Selecione e segure para avançar rapidamente.
 - Durante uma pausa: Selecione e segure para avançar lentamente.
- E** Selecione para exibir o vídeo em tela expandida.

Botões do controle de áudio

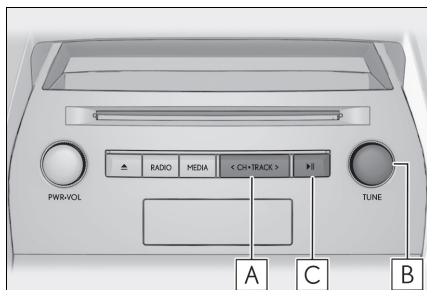

- A** Pressione para selecionar uma trilha. Pressione e segure para avançar/retroceder rapidamente.
- B** Gire para selecionar uma trilha.
- C** Pressione para pausar/reproduzir.

Menu secundário

Para selecionar as opções, use o menu secundário no lado esquerdo da tela. Mova o cursor sobre o ícone do menu de função secundária para exibir o menu secundário.

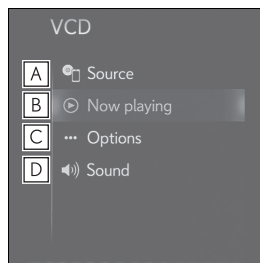

- A** Selecione para exibir a tela de seleção da fonte de áudio. (→P.123)
- B** Selecione para retornar para a tela de controle.
- C** Selecione para exibir a tela de opções. (→P.136)
- D** Selecione para exibir a tela de configuração de som. (→P.125)

Opções de CD de vídeo

- 1 Selecione **...** "Opções" no menu secundário.

- 2** Selecione a configuração que deseja alterar.

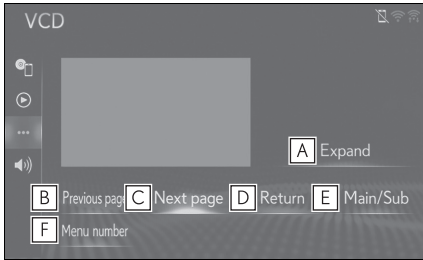

- A** Selecione para exibir o vídeo em tela expandida.
- B** Na tela de menu: Selecione para alterar para a tela anterior.
Durante a reprodução de um disco: Selecione para reproduzir a trilha anterior.
- C** Na tela de menu: Selecione para alterar para a próxima tela.
Durante a reprodução de um disco: Selecione para reproduzir a próxima trilha.
- D** Selecione para exibir a tela de menu.
Na tela de menu: Selecione para exibir a tela de entrada do número do menu.
- E** Cada vez que esse botão da tela for selecionado, a saída de som muda na ordem de Principal/Secundário → Principal → Secundário.
- F** Selecione para exibir a tela de entrada do número do menu.
(→P.137)

Como selecionar o número do vídeo desejado

- 1** Selecione “Número do menu”.
- 2** Insira o número desejado e selecione “OK”.

DVD*

*: Se equipado

Por motivos de segurança, os discos DVD de vídeo só podem ser assistidos quando as seguintes condições forem atendidas:

- O veículo estiver completamente parado.
- O botão de partida está no modo ACESSÓRIOS ou IGNIÇÃO LIGADA <modo LIGADO>.
- O freio de estacionamento estiver aplicado.

Ao conduzir o veículo no modo de vídeo DVD, pode-se ouvir apenas o áudio do DVD.

A condição de reprodução de alguns discos DVD pode ser determinada pelo produtor do software do DVD. Esse dispositivo de reprodução de DVD reproduz um disco da forma planejada pelo produtor do software. Como tal, algumas funções podem não funcionar adequadamente. Leia o manual de instruções que acompanha o disco DVD individual. (→P.165)

Como exibir a tela de controle de DVD

▶ Como usar botões do controle de áudio

1 Pressione o botão “MEDIA”.

- Cada vez que o botão for pressionado, o modo de mídia mudará.

▶ Como usar o Touch Remoto

1 Pressione o botão “MENU” no Touch Remoto.

2 Selecione “Mídia”.

3 Selecione  “Fonte” no menu secundário.

4 Selecione o ícone de disco.

● Como inserir um disco (→P.124)

● Para Hong Kong e Macau: Conteúdos visuais do disco DVD de vídeo não estão visíveis no visor. Apenas conteúdos de áudio podem ser reproduzidos.

ADVERTÊNCIA

- As falas em alguns DVDs são gravadas em um volume mais baixo para enfatizar o impacto dos efeitos sonoros. Caso você ajuste o volume supondo que as conversas representam o nível de volume máximo que o DVD reproduz, você poderá se assustar com os efeitos de som mais altos ou quando você alterar para uma fonte de áudio diferente. Os sons mais altos podem ter um impacto significativo no corpo humano ou representar um risco na condução. Tenha isso em mente quando ajustar o volume.

Tela de controle

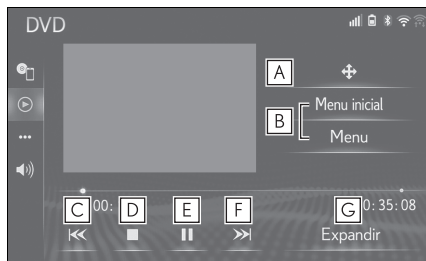

A Selecione para exibir a tela de controle do menu.

- B** Selecione para exibir a tela de menu.
- C** Selecione para alterar o capítulo. Selecione e segure para retornar.
- D** Selecione para parar a tela de vídeo.
- E** Selecione para reproduzir/pausar.
- F** Selecione para alterar o capítulo. Durante a reprodução: Selecione e segure para avançar rapidamente. Durante uma pausa: Selecione e segure para avançar lentamente.
- G** Selecione para exibir o vídeo em tela expandida.

- De acordo com o disco DVD, alguns itens de menu podem ser selecionados diretamente. (Para obter detalhes, consulte o manual que acompanha o disco DVD fornecido separadamente.)
- Se  aparecer na tela quando um controle for selecionado, a operação relevante ao controle não é permitida.

Botões do controle de áudio

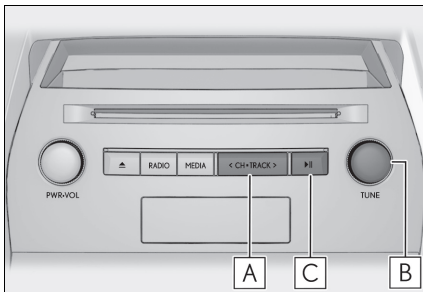

- A** Pressione para selecionar um capítulo. Pressione e segure para avançar/retroceder rapidamente.

- B** Gire para selecionar um capítulo.
- C** Pressione para pausar/reproduzir.

Menu secundário

Para selecionar as opções, use o menu secundário no lado esquerdo da tela. Mova o cursor sobre o ícone do menu de função secundária para exibir o menu secundário.

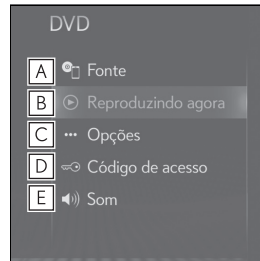

- A** Selecione para exibir a tela de seleção da fonte de áudio. (→P.123)
- B** Selecione para retornar para a tela de controle.
- C** Selecione para exibir a tela de opções. (→P.139)
- D** Selecione para exibir a tela de entrada do código da chave.
- E** Selecione para exibir a tela de configuração de som. (→P.125)

Opções de DVD

- 1 Selecione  "Opções" no menu secundário.

2 A tela a seguir é apresentada.

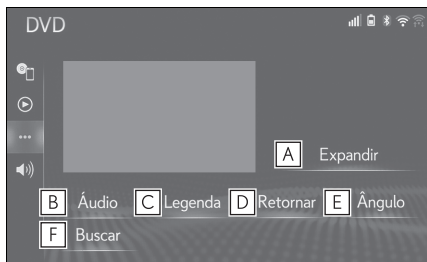

- A** Selecione para exibir o vídeo em tela expandida.
- B** Selecione para exibir a tela de seleção do idioma do áudio. (→P.140)
- C** Selecione para exibir a tela de seleção da legenda. (→P.140)
- D** Selecione para exibir a cena pre-determinada na tela e iniciar a reprodução.
- E** Selecione para exibir a tela de seleção do ângulo. (→P.140)
- F** Selecione para exibir a tela de busca de título. (→P.140)

Como alterar o idioma do áudio

- 1 Selecione "Áudio".
 - Cada vez que "Áudio" for selecionado, o idioma do áudio será alterado.
-
- Os idiomas disponíveis estão limitados àqueles disponíveis no disco DVD.

Como alterar o idioma das legendas

- 1 Selecione "Legenda".
- 2 Cada vez que "Alterar" é selecionado, o idioma de exibição das legendas muda.

-
- Os idiomas disponíveis estão limitados àqueles disponíveis no disco DVD.
 - Quando "Ocultar" for selecionado, as legendas serão ocultadas.

Como alterar o ângulo

O ângulo poderá ser selecionado para discos compatíveis com múltiplos ângulos quando a marca do ângulo (🎬) aparecer na tela.

- 1 Selecione "Ângulo".
 - Cada vez que "Ângulo" é selecionado, o ângulo é alterado.
-
- Os ângulos disponíveis estão limitados àqueles disponíveis no disco DVD.

Como pesquisar por título

- 1 Selecione "Pesquisar".
- 2 Insira o número do título e selecione "OK".
- O dispositivo de reprodução começa a reproduzir o vídeo para o número do título.

Memória USB

Como exibir a tela de controle de memória USB

- ▶ Como usar botões do controle de áudio

1 Pressione o botão “MEDIA”.

- Cada vez que o botão for pressionado, o modo de mídia mudará.

- ▶ Como usar o Touch Remoto

1 Pressione o botão “MENU” no Touch Remoto.

2 Selecione “Mídia”.

3 Selecione  “Fonte” no menu secundário.

4 Selecione o ícone USB.

- Como conectar uma memória USB (→P.124)
- Para Hong Kong e Macau: Conteúdos visuais dos arquivos de vídeo USB não estão visíveis no visor. Apenas conteúdos de áudio podem ser reproduzidos.



ADVERTÊNCIA

- Não tente conectar um dispositivo USB ou operar os controles com o veículo em movimento.



NOTA

- Não deixe o dispositivo USB no veículo. Em especial, temperaturas altas dentro do veículo podem danificar o dispositivo USB.
- Não empurre para baixo nem aplique pressão desnecessária ao dispositivo USB enquanto ele estiver conectado, pois isso pode danificar a ele ou ao seu terminal.



NOTA

- Não insira objetos estranhos na entrada USB, pois isso pode danificar o dispositivo USB ou seu terminal.

Tela de controle

- ▶ Áudio USB

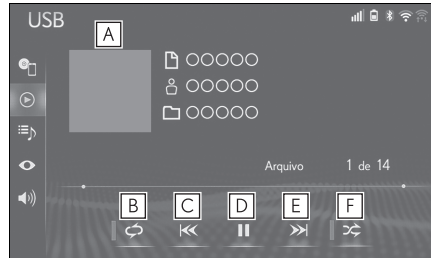

- A** Exibe a arte da capa
- B** Selecione para definir a repetição da reprodução. (→P.142)
- C** Selecione para alterar o arquivo/trilha. Selecione e segure para retornar rapidamente.
- D** Selecione para reproduzir/pausar.
- E** Selecione para alterar o arquivo/trilha. Selecione e segure para avançar rapidamente.
- F** Selecione para definir a reprodução aleatória. (→P.142)

- ▶ Vídeo USB

- 1 Selecione  “Procurar” no menu secundário.
- 2 Selecione “Vídeos”.

- 3 Selecione a pasta e o arquivo desejados.

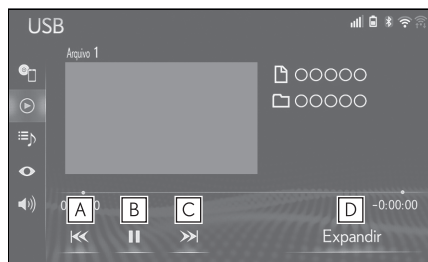

- A** Selecione para alterar o arquivo. Selecione e segure para retornar rapidamente.
- B** Selecione para reproduzir/pausar.
- C** Selecione para alterar o arquivo. Selecione e segure para avançar rapidamente.
- D** Selecione para exibir o vídeo em tela expandida.

- Se existirem informações da etiqueta, os nomes de arquivo/pasta serão alterados para os nomes de trilha/álbum.

Como repetir

O arquivo/trilha ou a pasta/álbum em reprodução no momento pode ser repetido.

- 1 Selecione .

- Cada vez que  for selecionado, o modo mudará da seguinte maneira:
 - ▶ Quando a reprodução aleatória está desligada
 - repetição de arquivo/trilha → repetição de pasta/álbum → desligado
 - ▶ Quando a reprodução aleatória está ligada
 - repetição de arquivo/trilha → desligado

Ordem aleatória

Os arquivos/trilhas ou as pastas/álbuns podem ser selecionados automática ou aleatoriamente.

- 1 Selecione .

- Cada vez que  for selecionado, o modo mudará da seguinte maneira:
 - aleatória (1 pasta/álbum aleatória) → pasta/álbum aleatória (todas as pastas/álbuns aleatórias) → desligado

Botões do controle de áudio

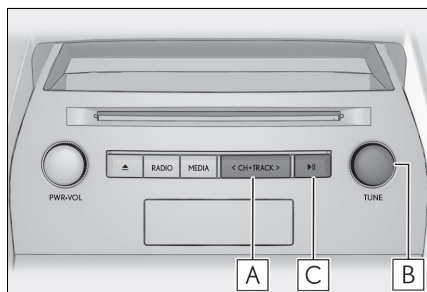

- A** Pressione para selecionar um arquivo/trilha. Pressione e segure para avançar/retroceder rapidamente.
- B** Gire para selecionar um arquivo/trilha. Gire para mover a lista para cima/para baixo.
- C** Pressione para pausar/reproduzir.

Menu secundário

Para selecionar as opções, use o menu secundário no lado esquerdo da tela. Mova o cursor sobre o ícone do menu de função secundária para exibir o menu secundário.

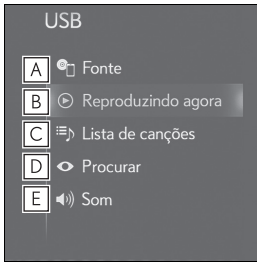

- A** Selecione para exibir a tela de seleção da fonte de áudio. (→P.123)
- B** Selecione para retornar para a tela de controle.
- C** Selecione para exibir a tela de lista de arquivos.
- D** Selecione para exibir a tela de seleção do modo de reprodução.
- E** Selecione para exibir a tela de configuração de som. (→P.125)

iPod

Como exibir a tela de controle do iPod

- ▶ Como usar botões do controle de áudio
 - 1 Pressione o botão “MEDIA”.
 - Cada vez que o botão for pressionado, o modo de mídia mudará.
 - ▶ Como usar o Touch Remoto
 - 1 Pressione o botão “MENU” no Touch Remoto.
 - 2 Selecione “Mídia”.
 - 3 Selecione  “Fonte” no menu secundário.
 - 4 Selecione o ícone iPod.
-
- Como conectar um iPod (→P.124)

ADVERTÊNCIA

- Não tente conectar um iPod ou operar os controles com o veículo em movimento.

NOTA

- Não deixe o iPod no veículo. Em particular, altas temperaturas dentro do veículo podem danificar o iPod.
- Não empurre para baixo nem aplique pressão desnecessária ao iPod enquanto ele estiver conectado, pois isso pode causar danos a ele ou ao seu terminal.
- Não insira objetos estranhos na entrada USB, pois isso pode danificar o iPod ou seu terminal.

Tela de controle

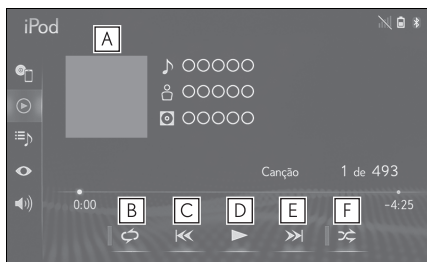

- A** Exibe a arte da capa
- B** Selecione para definir a repetição da reprodução. (→P.144)
- C** Selecione para alterar a trilha. Selecione e segure para retornar rapidamente.
- D** Selecione para reproduzir/pausar.
- E** Selecione para alterar a trilha. Selecione e segure para avançar rapidamente.
- F** Selecione para definir a reprodução aleatória. (→P.144)

- Quando um iPod está conectado utilizando um cabo genuíno, o iPod começa a carregar a bateria.
- Dependendo do iPod e das músicas que ele contém, a arte da capa dele pode ser exibida. Essa função pode ser alterada para "Ligado" ou "Desligado". (→P.156) Pode levar algum tempo para que a arte da capa do iPod seja exibida, e o iPod pode não ser acionado enquanto a exibição da arte da capa estiver sendo processada.
- Quando um iPod está conectado e a fonte de áudio é alterada para o modo iPod, o iPod reiniciará a reprodução no mesmo ponto em que parou.
- Dependendo do iPod que está conectado ao sistema, algumas funções podem não estar disponíveis.

- O sistema pode não funcionar corretamente se um adaptador de conversão for utilizado para conectar um dispositivo.

Como repetir

A trilha que está sendo reproduzida no momento pode ser repetida.

- 1 Selecione .

- Cada vez que  for selecionado, o modo mudará da seguinte maneira:
 - ▶ Quando misturar estiver desligado (iPhone 5 ou versões posteriores)
 - repetição de arquivo/trilha → repetição de pasta/álbum → desligado
 - ▶ Quando misturar estiver desligado (iPhone 4S ou versões anteriores)
 - repetição de arquivo/trilha → desligado
 - ▶ Quando misturar estiver ligado
 - repetição de arquivo/trilha → desligado
- Depende dos modelos.

Ordem aleatória

As trilhas ou os álbuns podem ser selecionados automática ou aleatoriamente.

- 1 Selecione .

- Cada vez que  for selecionado, o modo mudará da seguinte maneira:
 - mistura de trilhas → mistura de álbuns → desligado
- Depende do modelo.

Botões do controle de áudio

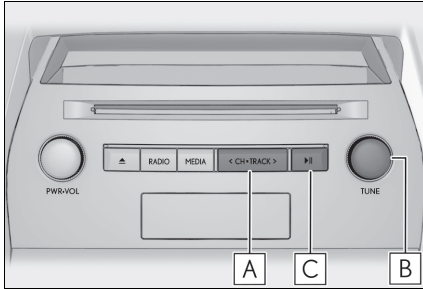

- A** Pressione para selecionar uma trilha. Pressione e segure para avançar/retroceder rapidamente.
- B** Gire para selecionar uma trilha. Gire para mover a lista para cima/para baixo.
- C** Pressione para pausar/reproduzir.

Menu secundário

Para selecionar as opções, use o menu secundário no lado esquerdo da tela. Mova o cursor sobre o ícone do menu de função secundária para exibir o menu secundário.

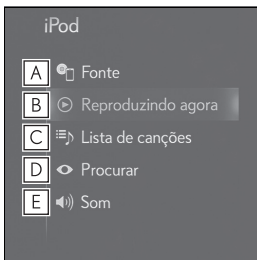

- A** Selecione para exibir a tela de seleção da fonte de áudio. (→P.123)
- B** Selecione para retornar para a tela de controle.

- C** Selecione para exibir a tela de lista de arquivos.
- D** Selecione para exibir a tela de seleção do modo de reprodução.
- E** Selecione para exibir a tela de configuração de som. (→P.125)

Áudio Bluetooth®

O sistema de áudio Bluetooth® permite ao usuário se deleitar ouvindo música reproduzida em um dispositivo de reprodução portátil pelos alto-falantes do veículo por meio de comunicação sem fio.

Esse sistema de áudio é compatível com Bluetooth®, um sistema de dados sem fio capaz de reproduzir música de um dispositivo de áudio portátil sem o uso de cabos. Se o seu dispositivo não suportar o Bluetooth®, o sistema de áudio Bluetooth® não funcionará.

Como exibir a tela de controle de áudio Bluetooth®

▶ Como usar botões do controle de áudio

1 Pressione o botão "MEDIA".

● Cada vez que o botão for pressionado, o modo de mídia mudará.

▶ Como usar o Touch Remoto

1 Pressione o botão "MENU" no Touch Remoto.

2 Selecione "Mídia".

3 Selecione  "Fonte" no menu secundário.

4 Selecione o ícone Bluetooth®.

● Dependendo do tipo de dispositivo de reprodução portátil conectado, algumas funções podem não estar disponíveis e/ou a tela pode ter uma aparência diferente daquela mostrada neste manual.

● Como conectar um dispositivo de áudio Bluetooth® (→P.148)

ADVERTÊNCIA

- Não tente conectar um dispositivo Bluetooth® ou operar os controles com o veículo em movimento.
- A sua unidade de áudio possui antenas Bluetooth®. Pessoas com marcapassos cardíacos implantados, dispositivos de terapia de ressincronização cardíaca ou desfibriladores cardioversores implantáveis devem se manter uma distância segura entre eles e as antenas Bluetooth®. As ondas de rádio podem afetar o funcionamento de tais dispositivos.
- Antes de utilizar dispositivos Bluetooth®, usuários de quaisquer outros dispositivos médicos elétricos que não sejam marcapassos cardíacos implantados, dispositivos de terapia de ressincronização cardíaca ou desfibriladores cardioversores implantáveis devem consultar o fabricante destes equipamentos quanto a informações sobre a operação sob a influência de ondas de rádio. Ondas de rádio podem ter efeitos inesperados sobre o funcionamento de tais dispositivos médicos.

NOTA

- Não deixe o dispositivo Bluetooth® no veículo. Em especial, temperaturas altas dentro do veículo podem danificar o dispositivo Bluetooth®.

Tela de controle

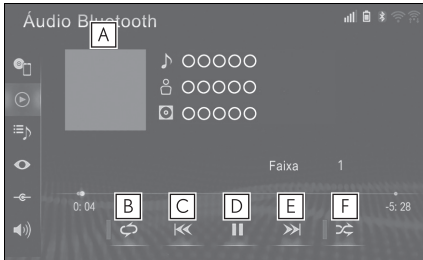

- A** Exibe a arte da capa
- B** Selecione para definir a repetição da reprodução. (→P.147)
- C** Selecione para alterar um trilha. Selecione e segure para retornar rapidamente.
- D** Selecione para reproduzir/pausar.
- E** Selecione para alterar um trilha. Selecione e segure para avançar rapidamente.
- F** Selecione para definir a reprodução aleatória. (→P.147)

- Dependendo do dispositivo Bluetooth[®] que está conectado ao sistema, a música pode começar a ser reproduzida ao selecionar **II** durante uma pausa. Inversamente, a música pode fazer uma pausa ao selecionar **▶** durante a reprodução.
- Nas seguintes condições, o sistema pode não funcionar:
 - O dispositivo Bluetooth[®] está desligado.
 - O dispositivo Bluetooth[®] não está conectado.
 - O dispositivo Bluetooth[®] está com o nível de bateria baixo.
- Pode levar algum tempo para conectar o telefone enquanto o áudio Bluetooth[®] estiver sendo reproduzido.
- Para operar o dispositivo de reprodução de áudio portátil, consulte o manual de instruções que o acompanha.

- Se o dispositivo Bluetooth[®] for desconectado em virtude de má recepção da rede Bluetooth[®] com o botão de partida no modo ACESSÓRIOS ou IGNIÇÃO LIGADA <modo LIGADO>, o sistema reconectará automaticamente o dispositivo de reprodução portátil.
- Se um dispositivo de Bluetooth[®] for desconectado intencionalmente, por exemplo, quando for desligado, isso não ocorrerá. Reconectar o dispositivo de reprodução portátil manualmente.
- Informações sobre o dispositivo Bluetooth[®] são registradas quando o dispositivo Bluetooth[®] é conectado ao sistema de áudio Bluetooth[®]. Quando vender ou descartar o veículo, remova as informações de áudio Bluetooth[®] do sistema. (→P.60)
- Em algumas situações, a saída de som através do sistema de áudio Bluetooth[®] pode ficar fora de sincronia com o dispositivo conectado ou emitir um som intermitentemente.

Como repetir

A trilha ou o álbum em reprodução no momento pode ser repetido.

1 Selecione

- Cada vez que  for selecionado, o modo mudará da seguinte maneira:
 - ▶ Quando a reprodução aleatória está desligada
 - repetição do álbum → repetição do álbum
 - desligado
 - ▶ Quando a reprodução aleatória está ligada
 - repetição da trilha → desligado

Ordem aleatória

As trilhas ou os álbuns podem ser selecionados automática ou aleatoriamente.

1 Selecione .

- Cada vez que  for selecionado, o modo mudará da seguinte maneira:
 - álbum aleatório → todas as trilhas aleatórias → desligado

Botões do controle de áudio

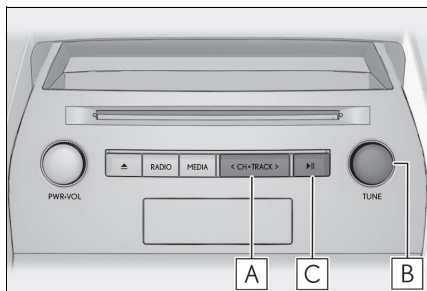

- A** Pressione para selecionar uma trilha. Pressione e segure para avançar/retroceder rapidamente.
- B** Gire para selecionar uma trilha. Gire para mover a lista para cima/para baixo.
- C** Pressione para pausar/reproduzir.

Como conectar um dispositivo Bluetooth®

Para usar o sistema de áudio Bluetooth®, é necessário registrar o dispositivo Bluetooth® no sistema.

- ▶ Como registrar um dispositivo adicional
- 1 Pressione o botão "MENU" no Touch Remoto.
 - 2 Selecione "Configuração".
 - 3 Selecione  "Bluetooth" no menu secundário.

4 Selecione "Adicionar Novo dispositivo".

- Para mais informações: →P.47
- ▶ Como selecionar um dispositivo registrado

- 1 Selecione  "Conectar" no menu secundário.
- 2 Selecione o dispositivo a ser conectado.

Menu secundário

Para selecionar as opções, use o menu secundário no lado esquerdo da tela. Mova o cursor sobre o ícone do menu de função secundária para exibir o menu secundário.



- A** Selecione para exibir a tela de seleção da fonte de áudio. (→P.123)
- B** Selecione para retornar para a tela de controle.
- C** Selecione para exibir a tela de lista de arquivos.
- D** Selecione para exibir a tela de seleção do modo de reprodução.
- E** Selecione para exibir a tela de conexão do dispositivo portátil.
- F** Selecione para exibir a tela de configuração de som. (→P.125)

Miracast™*

*: Se equipado

O Miracast™ é uma função que habilita a Unidade principal para exibir a tela do smartphone e reproduzir o som do smartphone conectando-o à Unidade principal com a conexão Wi-Fi® (modo P2P).

Essa função não está disponível se o smartphone não for certificado pela Wi-Fi Alliance como dispositivo Miracast™.

O sistema só pode emitir o som durante a condução.

- Miracast™ é uma marca registrada da Wi-Fi Alliance®.
- O Miracast™ realiza a comunicação sem fio através da mesma banda de frequência de rádio de 2.4 GHz como Bluetooth®. Dependendo do ambiente de uso, a interferência na onda de rádio pode ocorrer, resultando em distorção de imagem e falha no áudio. Se a interferência ocorrer, conectar um telefone celular Bluetooth® ou um dispositivo portátil que seja registrado com o sistema multimídia pode reduzir os efeitos.
- Quando o “Acesso à rede” (→P.55) estiver “Ligado”, a comunicação da conexão da rede Wi-Fi® e a comunicação Miracast™ poderão afetar uma a outra, causando distorção da imagem e falha no áudio. Se isso ocorrer, definir o “Acesso à rede” como “Desligado” pode reduzir os efeitos.

Como exibir a tela de controle do Miracast™

- ▶ Como usar botões do controle de áudio
 - 1 Pressione o botão “MEDIA”.
 - Cada vez que o botão for pressionado, o modo de mídia mudará.
- ▶ Como usar o Touch Remoto
 - 1 Pressione o botão “MENU” no Touch Remoto.
 - 2 Selecione “Mídia”.
 - 3 Selecione  “Fonte” no menu secundário.
 - 4 Selecione “Miracast™”.

Tela de controle



- A** Selecione para desconectar o dispositivo Miracast™
- B** Selecione para alterar o tamanho da tela. (→P.157)
- C** Selecione para exibir/ocultar o botão de controle.
- D** Selecione para exibir a tela de ajuste da qualidade da imagem. (→P.157)

- O volume do som do Miracast™ considera o volume de ambos os sistemas, de navegação/multimídia, e do dispositivo conectado. Antes de utilizar o Miracast™, ajuste o volume do som do dispositivo conectado a um nível apropriado.
- Quando um dispositivo que utiliza o áudio do Bluetooth® for utilizado com Miracast™, este não poderá emitir nenhum som. Se isso ocorrer, desabilitar o áudio do Bluetooth® pode permitir que o Miracast™ reproduza som.
- A tela do Miracast™ exibe a mesma imagem que é enviada do dispositivo externo. Se a tela do dispositivo externo for vertical, ela também poderá exibir a imagem vertical.

**ADVERTÊNCIA**

- Não conecte o dispositivo de áudio portátil ou opere os controles com o veículo em movimento.

**NOTA**

- Não deixe o dispositivo de áudio portátil no veículo. A temperatura dentro do veículo pode ficar alta, resultando em danos ao dispositivo de reprodução.
- Não empurre para baixo nem aplique pressão desnecessária ao dispositivo de áudio portátil enquanto ele estiver conectado, pois isso pode danificar o dispositivo de áudio portátil ou o terminal.
- Não insira objetos estranhos na entrada, pois isso pode danificar o dispositivo de áudio portátil ou o terminal.

Como conectar um dispositivo Miracast™

- 1 Exibe a tela de seleção da fonte de áudio.
- 2 Selecione “Miracast™”.
- 3 Quando uma mensagem for exibida, selecione “Sim” para ligar o Wi-Fi®.
- 4 Dispositivos que suportam o Miracast™ agora podem ser conectados.
 - Consulte ao manual de instruções incluído no dispositivo externo para detalhes sobre como operar o dispositivo.
 - Quando um dispositivo não puder ser encontrado, selecione “Pesquisar novamente”.
- 5 Após verificar o nome do dispositivo, selecione “Sim”.

AUX

Como exibir a tela de controle AUX

▶ Como usar botões do controle de áudio

1 Pressione o botão “MEDIA”.

● Cada vez que o botão for pressionado, o modo de mídia mudará.

▶ Como usar o Touch Remoto

1 Pressione o botão “MENU” no Touch Remoto.

2 Selecione “Mídia”.

3 Selecione  “Fonte” no menu secundário.

4 Selecione “AUX”.

● Como conectar um dispositivo na entrada AUX (→P.124)



ADVERTÊNCIA

● Não tente conectar o dispositivo de áudio portátil ou operar os controles com o veículo em movimento.



NOTA

● Não deixe o dispositivo de áudio portátil no veículo. A temperatura dentro do veículo pode ficar alta, resultando em danos ao dispositivo.

● Não empurre para baixo nem aplique pressão desnecessária ao dispositivo de áudio portátil enquanto ele estiver conectado, pois isso pode danificar o dispositivo de áudio portátil ou o terminal.

● Não insira objetos estranhos na entrada AUX, pois isso pode danificar o dispositivo de áudio portátil ou o terminal.

Tela de controle

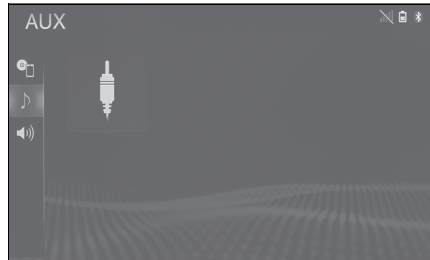

Menu secundário

Para selecionar as opções, use o menu secundário no lado esquerdo da tela. Mova o cursor sobre o ícone do menu de função secundária para exibir o menu secundário.

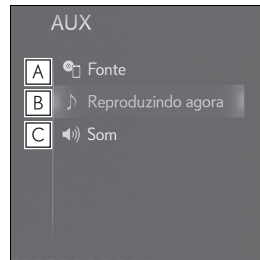

A Selecione para exibir a tela de seleção da fonte de áudio. (→P.123)

B Selecione para retornar para a tela de controle.

C Selecione para exibir a tela de configuração de som. (→P.125)

TV Digital*

*: Se equipado

Como exibir a tela de controle da TV digital

▶ Como usar botões do controle de áudio

1 Pressione o botão “MEDIA”.

● Cada vez que o botão for pressionado, o modo de mídia mudará.

▶ Como usar o Touch Remoto

1 Pressione o botão “MENU” no Touch Remoto.

2 Selecione “Mídia”.

3 Selecione  “Fonte” no menu secundário.

4 Selecione o ícone da TV.

Tela de controle

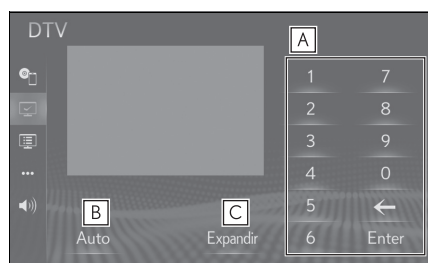

A Selecione para inserir o número de um canal.

B Selecione para buscar os canais disponíveis e programá-los para a lista de canais.

C Selecione para exibir o vídeo em tela cheia.

Botão do controle de áudio

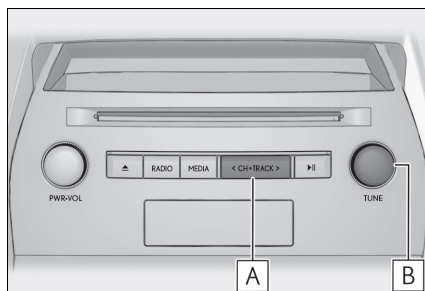

A Pressione para selecionar um canal pré-programado.

Pressione e segure para procurar um canal receptível.

B Gire para selecionar um canal.

Menu secundário

Para selecionar as opções, use o menu secundário no lado esquerdo da tela. Mova o cursor sobre o ícone do menu de função secundária para exibir o menu secundário.

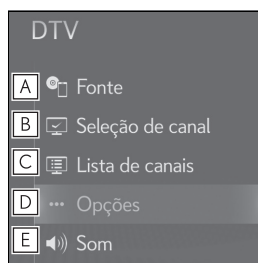

A Selecione para exibir a tela de seleção da fonte de áudio. (→P.123)

B Selecione para exibir a tela de seleção do canal.

C Selecione para exibir uma tela de lista de canais.

- D** Selecione para exibir a tela de opções. (→P.153)
- E** Selecione para exibir a tela de configuração de som. (→P.125)

Opções de TV digital

- 1 Selecione **...** “Opções” no menu secundário.
- 2 Selecione a configuração que deseja alterar.

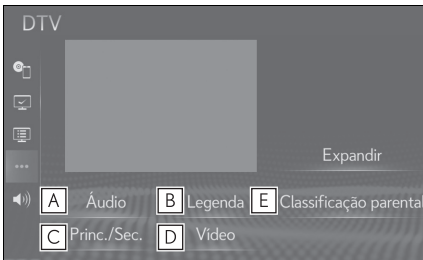

- A** Selecione para alterar o idioma de áudio.
- B** Selecione para alterar o idioma das legendas.
- C** Cada vez que esse botão da tela é selecionado, a saída de som muda na ordem de Principal → Secundário → Principal/Secundário.
- D** Selecione para alterar a imagem.
- E** Selecione para alterar o nível de restrições do telespectador. (→P.153)

Como configurar um nível de controle dos pais

- 1 Selecione “Classificação dos pais”.
 - 2 Digite um código pessoal de 4 dígitos e selecione “OK”.
 - 3 Selecione um nível de controle dos pais.
- O número do PIN não foi definido no primeiro uso. O número inserido quando a função é usada inicialmente é registrado como o número de PIN. Se você esqueceu seu número de PIN, entre em contato com uma Concessionária Autorizada Lexus para restabelecer o seu número de PIN.

Interruptores no volante de direção

Operação do interruptor no volante de direção

Algumas partes do sistema de áudio e vídeo podem ser ajustadas usando os interruptores no volante de direção.

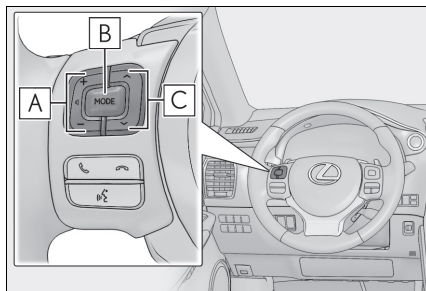

A Interruptor de controle de volume

Modo	Operação/função
Tudo	Pressione: Aumenta/diminui o volume
	Pressione e segure: Aumenta/diminui o volume continuamente

B Interruptor “MODE”

Modo	Operação/função
Tudo	Pressione: Muda as fontes de áudio
AM, FM, DAB, CD, disco MP3/WMA/AAC, CD de Vídeo, DVD, USB, iPod, áudio Bluetooth [®] , AUX, TV Digital	Pressione e segure: Pausar ou Emudecer

C Interruptor “^ v”

Modo	Operação/função	
AM, FM	Pressione: Estação pré-programada para cima/para baixo (Tela de pré-programações) Estações para cima/para baixo (Tela de estações) Busca para cima/para baixo (Tela de sintonização manual)	
	Pressione e segure: Busca para cima/para baixo continuamente, enquanto o interruptor estiver sendo pressionado (Tela de sintonização manual)	
DAB	Pressione: Grupo pré-programado para cima/para baixo (Tela de pré-programações) Serviço para cima/para baixo (Tela da lista de estações) Busca de serviço para cima/para baixo (Tela de sintonização manual) Componente para cima/para baixo (Tela de sintonização manual)	
	Pressione e segure: Busca de grupo para cima/para baixo continuamente, enquanto o interruptor estiver sendo pressionado (Tela de sintonização manual)	
	CD, disco MP3/WMA/AAC, USB, iPod, áudio Bluetooth [®]	Pressione: Arquivo/Faixa para cima/baixo
	Pressione e segure: Avançar/retroceder	

Modo	Operação/função
CD de Vídeo, DVD	Pressione: Trilha/Capítulo para cima/para baixo
	Pressione e segure: Avançar/retroceder
TV Digital	Pressione: Canal pré-programado para cima/para baixo
	Pressione e segure: Busca pelos canais para cima/para baixo continuamente, enquanto o interruptor estiver pressionado

Configurações de áudio

As configurações detalhadas de áudio podem ser alteradas.

Como exibir a tela de configurações de áudio

- 1 Pressione o botão "MENU" no Touch Remoto.

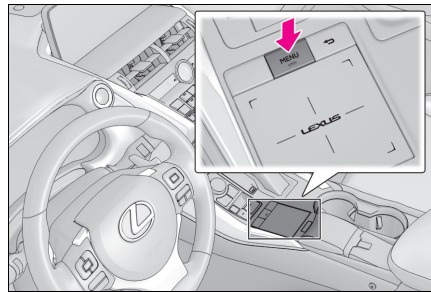

- 2 Selecione "Configuração".
- 3 Selecione "Áudio" no menu secundário.
- 4 Selecione o item que deseja configurar.

► Tipo A

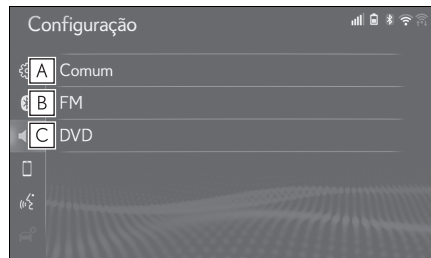

- A Selecione para alterar as configurações comuns. (→P.156)
- B Selecione para definir as configurações detalhadas de rádio FM. (→P.157)

- C** Selecione para definir as configurações detalhadas de DVD*.
(→P.160)

*: Se equipado

► Tipo B

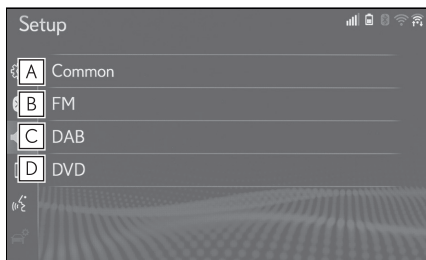

- A** Selecione para alterar as configurações comuns. (→P.156)
- B** Selecione para definir as configurações detalhadas de rádio FM.
(→P.157)
- C** Selecione para definir as configurações detalhadas de DAB*.
(→P.158)
- D** Selecione para definir as configurações detalhadas de DAB*.
(→P.160)

*: Se equipado

Configurações comuns

- Exiba a tela de configurações de áudio:
 - Botão "MENU" → "Configuração" →  "Áudio" no menu secundário.
- Selecione "Comum".

- Selecione o item que deseja configurar.

► Tipo A

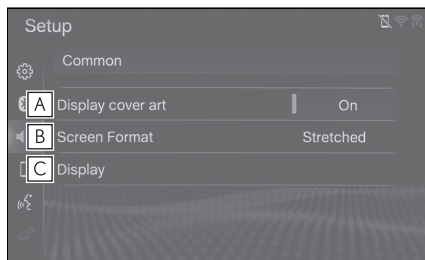

- A** Selecione para definir a arte da capa ligada/desligada.
- B** Selecione para alterar o tamanho da tela. (→P.157)
- C** Selecione para exibir a tela de ajuste da qualidade da imagem.
(→P.157)

► Tipo B

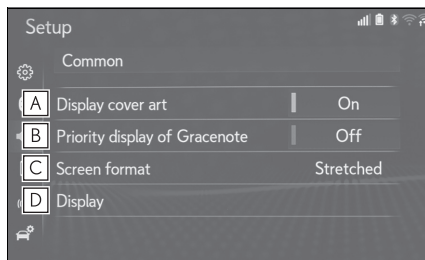

- A** Selecione para definir a arte da capa ligada/desligada.
- B** Selecione para priorizar a exibição de informações do banco de dados Gracenote.
- C** Selecione para alterar o tamanho da tela. (→P.157)
- D** Selecione para exibir a tela de ajuste da qualidade da imagem.
(→P.157)

- Dependendo da fonte de áudio, algumas funções podem não estar disponíveis.

Configurações de tamanho da tela

O tamanho da tela pode ser selecionado para cada tipo de mídia.

- 1 Selecione “Formato da tela”.
 - 2 Selecione o formato de tela desejado a ser definido.
- ▶ Vídeo DVD/vídeo USB/CD de vídeo*

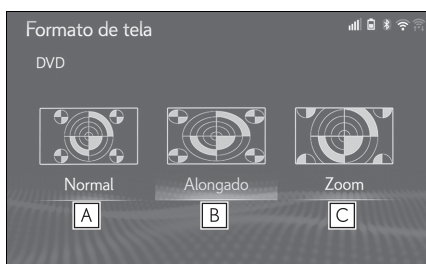

- ▶ Miracast™*, TV Digital*

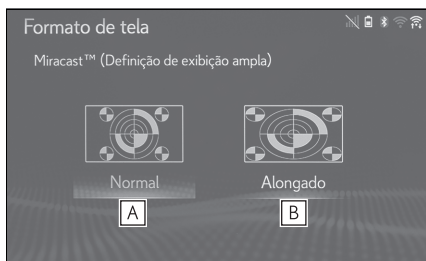

- A** Selecione para exibir uma tela em 4:3, com ambas as laterais negras.
- B** Selecione para ampliar a imagem horizontal e verticalmente para tela cheia.
- C** Selecione para aumentar a imagem na mesma proporção, horizontal e verticalmente.

*: Se equipado

Ajuste de contraste, brilho, cor e tom

O brilho, o contraste, a cor e o tom da tela podem ser ajustados.

- 1 Selecione “Exibição”.
- 2 Selecione o item que deseja ajustar.

- “Cor”

Selecione “R” ou “G” para ajustar o brilho da tela.

- “Tom”

Selecione “+” ou “-” para ajustar o tom da tela.

- “Contraste”

Selecione “+” ou “-” para ajustar o contraste da tela.

- “Brilho”

Selecione “+” ou “-” para ajustar o brilho da tela.

Configurações de rádio FM

- 1 Exiba a tela de configurações de áudio:
 - Botão “MENU” → “Configuração” → “Áudio” no menu secundário.
- 2 Selecione “FM”.
- 3 Selecione o botão desejado para ser definido.

▶ Tipo A

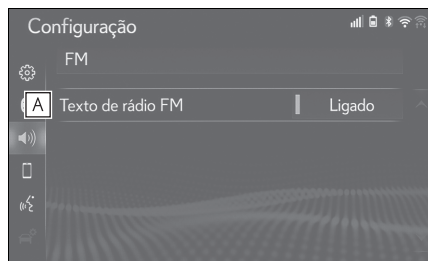

- A** Selecione ligar/desligar para o recurso de texto de Rádio FM.

▶ Tipo B

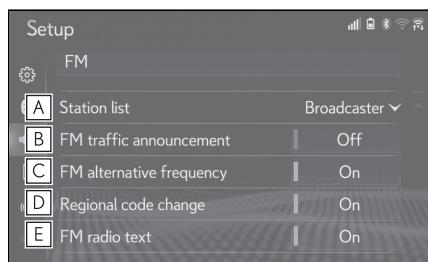

- A** Selecione “Transmissor” ou “Alfabético” para definir a ordem de listagem da lista de estações.
- B** O sintonizador buscará automaticamente uma estação que transmite informações de tráfego regularmente e a estação transmite quando o programa de informações de tráfego se inicia.
- C** Uma estação que fornece uma boa recepção será selecionada automaticamente se a recepção atual piorar.
- D** Selecione para alterar para uma estação de transmissão dentro da mesma rede de programa local.
- E** Selecione ligar/desligar para o recurso de texto de Rádio FM.

▶ Tipo C

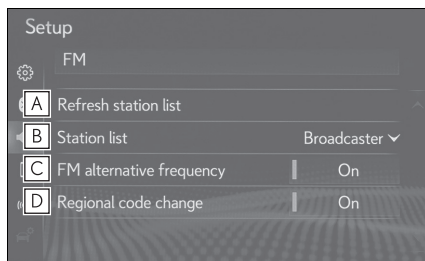

- A** Selecione para atualizar a lista de estações FM.
Para cancelar essa operação, selecione “Cancelar”.
- B** Selecione “Transmissor” ou “Alfabético” para definir a ordem de listagem da lista de estações.
- C** Uma estação que fornece uma boa recepção será selecionada automaticamente se a recepção atual piorar.
- D** Selecione para alterar para uma estação de transmissão dentro da mesma rede de programa local.

Configurações de DAB

- 1** Exiba a tela de configurações de áudio:
 - Botão “MENU” → “Configuração” →  “Áudio” no menu secundário.
- 2** Selecione “DAB”.
- 3** Selecione o botão desejado para ser definido.

► Tipo A

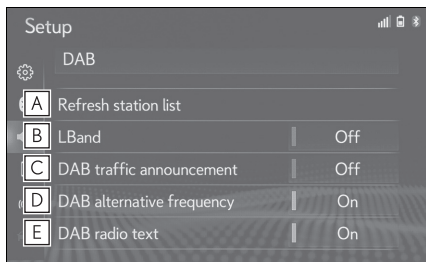

- A** Selecione para atualizar a lista de estações DAB.
- B** Selecione ligar/desligar para definir a banda L na faixa de sintonização. Quando “Desligado” estiver selecionado, a faixa de canais físicos para as operações de sintonização será limitada a Banda III, exceto para operações programadas. Quando “Ligado” estiver selecionado, a faixa de canais físicos para as operações de sintonização incluem a Banda III e a banda L.
- C** O sintonizador buscará automaticamente uma estação que transmite informações de tráfego regularmente e a estação transmite quando o programa de informações de tráfego se inicia.
- D** Uma estação que fornece uma boa recepção será selecionada automaticamente se a recepção atual piorar.
- E** Selecione ligar/desligar para definir o recurso de texto de DAB.

► Tipo B

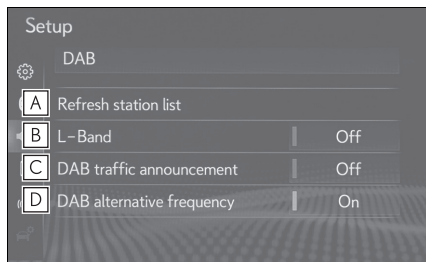

- A** Selecione para atualizar a lista de estações DAB.
- B** Selecione ligar/desligar para definir a banda L na faixa de sintonização. Quando “Desligado” estiver selecionado, a faixa de canais físicos para as operações de sintonização será limitada a Banda III, exceto para operações programadas. Quando “Ligado” estiver selecionado, a faixa de canais físicos para as operações de sintonização incluem a Banda III e a banda L.
- C** O sintonizador buscará automaticamente uma estação que transmite informações de tráfego regularmente e a estação transmite quando o programa de informações de tráfego se inicia.
- D** Uma estação que fornece uma boa recepção será selecionada automaticamente se a recepção atual piorar.

► Tipo C

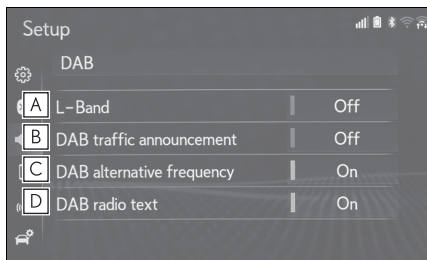

- A** Selecione ligar/desligar para definir a banda L na faixa de sintonização. Quando “Desligado” estiver selecionado, a faixa de canais físicos para as operações de sintonização será limitada a Banda III, exceto para operações programadas. Quando “Ligado” estiver selecionado, a faixa de canais físicos para as operações de sintonização incluem a Banda III e a banda L.
- B** O sintonizador buscará automaticamente uma estação que transmite informações de tráfego regularmente e a estação transmite quando o programa de informações de tráfego se inicia.
- C** Uma estação que fornece uma boa recepção será selecionada automaticamente se a recepção atual piorar.
- D** Selecione ligar/desligar para definir o recurso de texto de DAB.

Configurações de DVD

- Exiba a tela de configurações de áudio:
- Botão “MENU” → “Configuração” →  “Áudio” no menu secundário.

- Selecione “DVD”.
- Selecione os itens que deseja configurar.

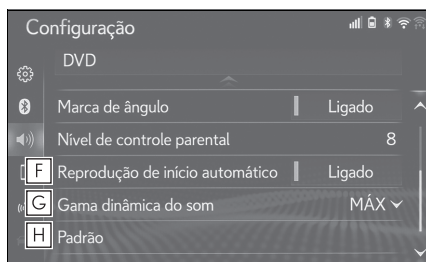
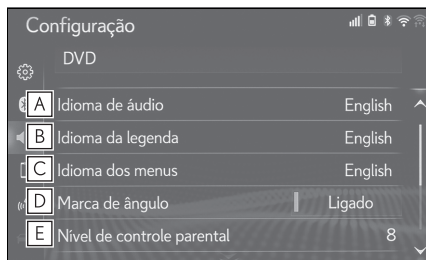

- A** Selecione para alterar o idioma de áudio.
- B** Selecione para alterar o idioma das legendas.
- C** Selecione para alterar o idioma do menu de vídeo do DVD.
- D** Selecione para definir a marca de ângulo como ligada/desligada.
- E** Selecione para configurar o nível de controle dos pais. (→P.161)
- F** Selecione para definir a inicialização automática de reprodução como ligada/desligada. Os discos inseridos enquanto o veículo estiver em movimento começarão a ser reproduzidos automaticamente. Alguns discos podem não ser reproduzidos.

- G** Selecione para definir uma faixa dinâmica. (→P.161)
- H** Selecione para reinicializar todos os menus.

Bloqueio pelos pais

- 1 Selecione “Nível de controle dos pais”.
- 2 Digite o código pessoal de 4 dígitos.
- 3 Selecione um nível de controle dos pais (1-8).

Faixa dinâmica de som

A diferença entre o volume mais baixo e o volume mais alto pode ser ajustada.

- 1 Selecione “Faixa dinâmica de som”.
- 2 Selecione “MÁXIMO”, “MÉDIO” ou “MÍNIMO”.

Insira o idioma do áudio/legenda/menu

Se “Outro” for selecionado na tela de “Idioma de Áudio”, na tela “Idioma da Legenda” ou na tela “Idioma do Menu”, o idioma que deseja ouvir ou ler poderá ser selecionado inserindo um código de idioma.

- 1 Digite um código de 4 dígitos. (→P.161)
- 2 Selecione “OK”.

Lista de códigos de idioma

Código	Idioma
0514	Inglês
1001	Japonês
0618	Frances
0405	Alemão
0920	Italiano
0519	Espanhol
2608	Chinês
1412	Holandês
1620	Português
1922	Sueco
1821	Russo
1115	Coreano
0512	Grego
0101	Afar
0102	Abicasiano
0106	Africanês
0113	Amhárico
0118	Árabe
0119	Assamês
0125	Aimara
0126	Azerbaijano
0201	Bashkir
0205	Bielorrusso
0207	Búlgaro
0208	Bihari
0209	Bislama
0214	Bengalês, Bengala

Código	Idioma
0215	Tibetano
0218	Bretão
0301	Catalão
0315	Corso
0319	Tcheco
0325	Galês
0401	Dinamarquês
0426	Butani
0515	Esperanto
0520	Estoniano
0521	Basco
0601	Persa
0609	Finlandês
0610	Fijiano
0615	Faroês
0625	Frisão
0701	Irlandês
0704	Escocês Gálico
0712	Galego
0714	Guarani
0721	Gujarati
0801	Hausa
0809	Hindi
0818	Coata
0821	Húngaro
0825	Armênio
0901	Interlingua
0905	Interlingua

Código	Idioma
0911	Inupiaque
0914	Indonésio
0919	Islandês
0923	Hebreu
1009	Iídiche
1023	Javanês
1101	Georgiano
1111	Kazakh
1112	Groelandês
1113	Cambojano
1114	Kannada
1119	Caxemira
1121	Curdo
1125	Quirguizês
1201	Latim
1214	Lingala
1215	Laosiano
1220	Lituano
1222	Letão, Letonês
1307	Malagasi
1309	Maori
1311	Macedônio
1312	Malaio
1314	Mongol
1315	Moldaviano
1318	Marati
1319	Malaio
1320	Maltês

Código	Idioma
1325	Birmanês
1401	Nauru
1405	Nepalês
1415	Norueguês
1503	Ocitano
1513	(Afan) Oromo
1518	Oriya
1601	Punjabi
1612	Polonês
1619	Pachto, Puchto
1721	Quíchua
1813	Raeto-Romance
1814	Kirundi
1815	Romeno
1823	Kinyarwanda
1901	Sânscrito
1904	Sindhi
1907	Sango
1908	Servo-croata
1909	Cingalês
1911	Eslovaco
1912	Esloveno
1913	Samoano
1914	Shona
1915	Somali
1917	Albanês
1918	Sérvio
1919	Siswati

Código	Idioma
1920	Sesoto
1921	Sundanês
1923	Suaili
2001	Tamil
2005	Telugu
2007	Tadjique
2008	Tailandês
2009	Tigrinia
2011	Turkmen
2012	Tagalo
2014	Setsvano
2015	Tonganês
2018	Turco
2019	Tsonga
2020	Tatárico
2023	Twi
2111	Ucraniano
2118	Urdu
2126	Uzbeque
2209	Vietnamita
2215	Volapük
2315	Wolof
2408	Xhosa
2515	Ioruba
2621	Zulu

Informações operacionais

- O uso de um telefone celular dentro ou próximo ao veículo pode causar um ruído pelos alto-falantes do sistema de áudio e vídeo durante a utilização. Contudo, isto não indica uma falha no sistema.



NOTA

- Para evitar danos ao sistema de áudio e vídeo:
 - Tome cuidado para não derramar bebidas sobre o sistema de áudio e vídeo.
 - Não insira nada além de discos apropriados na entrada dos discos.

Rádio

Geralmente, um problema na recepção de rádio não significa que há um problema no rádio, — apenas o resultado normal de condições externas ao veículo.

Por exemplo, os edifícios e o terreno nas proximidades podem interferir na recepção de FM. As linhas da rede elétrica ou os fios telefônicos podem interferir nos sinais AM. E, naturalmente, os sinais de rádio têm uma faixa limitada. Quanto mais longe o veículo estiver da estação, mais fraco será o sinal. Além disso, as condições de recepção mudam continuamente conforme o veículo se movimenta.

Descrevemos aqui alguns problemas comuns de recepção que provavelmente não indicam um problema no rádio.

■ FM

Esmaecimento e flutuação das estações: De modo geral, a faixa eficaz de FM é cerca de 40 km. Uma vez fora dessa faixa, você pode observar esmaecimento e flutuação, que aumenta com a distância do transmissor de rádio. Geralmente são acompanhados de distorção.

Multicaminho: Os sinais FM são refletivos, tornando possível que 2 sinais cheguem na antena do veículo ao mesmo tempo. Se isso ocorrer, os sinais se cancelarão mutuamente, causando uma tremulação ou perda de recepção momentânea.

Estática e tremulação: Ocorrem quando os sinais são bloqueados por edifícios, árvore ou outros objetos grandes. Aumentar o nível de tons graves pode reduzir a estática e a tremulação.

Troca de estações: Se o sinal FM que está sendo ouvido for interrompido ou enfraquecido e houver um sinal mais forte nas imediações na banca de FM, o rádio poderá sintonizar na segunda estação até que o sinal original possa ser captado novamente.

■ AM

Esmaecimento: As transmissões em AM são refletidas pela atmosfera superior, — principalmente à noite. Esses sinais refletidos podem interferir naqueles recebidos diretamente da estação de rádio, fazendo com que o som da estação de rádio alterne entre forte e fraco.

Interferência da estação: Quando um sinal refletido e um sinal recebido diretamente de uma estação de rádio estão muito próximos da mesma frequência, eles podem interferir um com o outro, tornando difícil escutar a transmissão.

Estática: O sinal de AM é afetado por fontes externas de ruído elétrico, como linhas de energia de alta tensão, raios ou motores elétricos. Isso resulta em estática.

Dispositivo de reprodução de CD/DVD e disco

- Esse dispositivo de reprodução de CD/DVD destina-se apenas ao uso com discos de 12 cm.
- Temperaturas extremamente altas podem impedir o funcionamento do dispositivo de reprodução de CD/DVD. Nos dias quentes, use o sistema de ar-condicionado para refrescar o interior do veículo antes de usar o dispositivo de reprodução.
- Estradas irregulares ou outras vibrações podem fazer o dispositivo de reprodução de CD/DVD saltar.
- Se o dispositivo de reprodução de CD/DVD ficar úmido, pode não ser possível reproduzir os discos. Remova os discos do dispositivo de reprodução e aguarde até secar.

ADVERTÊNCIA

- O dispositivo de reprodução de CD/DVD utiliza um feixe de laser invisível, que pode causar a exposição à irradiação perigosa se direcionado fora da unidade. Certifique-se de operar o dispositivo de reprodução corretamente.

■ Discos que podem ser usados

CDs de áudio	   
Discos DVD de vídeo	
Discos DVD-R/RW	 
CDs de Vídeo	 

- Use somente discos marcados como mostrado acima. Os seguintes produtos podem não ser executáveis em seu dispositivo de reprodução:
 - SACD
 - CD dts
 - CD com proteção contra gravação
 - DVD-Áudio
 - DVD-RAM

- O logo DVD é uma marca registrada da DVD Format/Logo Licensing Corporation.
- Manuseie os discos com cuidado, principalmente ao inseri-los. Segure-os pela borda e não dobre os discos. Evite deixar impressões digitais nos discos, principalmente no lado brilhante.



- Sujeira, riscos, empenamento, furos minúsculos ou outros danos no disco podem fazer com que o dispositivo de reprodução pule ou repita uma seção de uma trilha. (Para ver um furo minúsculo, segure o disco para cima contra a luz.)
- Remova os discos do dispositivo de reprodução quando não estiverem em uso. Guarde-os nas respectivas caixas de plástico longe de umidade, calor e incidência de luz solar direta.
- Para limpar um disco: Limpe-o com um pano macio, que não solte fiapos, umedecido com água. Limpe em uma linha reta a partir do centro para a borda do disco (não em círculos). Seque-o com outro pano macio que não solte fiapos. Não use um produto de limpeza convencional ou um dispositivo antiestática.

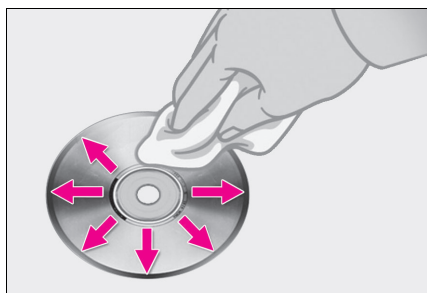

⚠ NOTA

- Não use discos de formato especial, transparentes/translúcidos, de baixa qualidade ou com etiquetas como aquelas mostradas nas ilustrações. O uso desses discos pode danificar o dispositivo de reprodução ou pode não ser possível ejetar o disco.

- Discos de formato especial

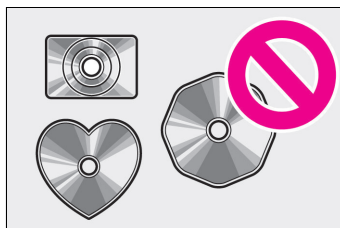

- Discos transparentes/translúcidos

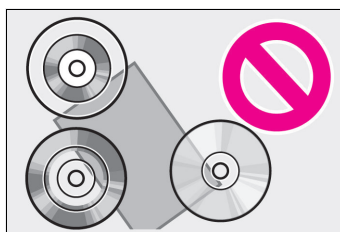

- Discos de baixa qualidade

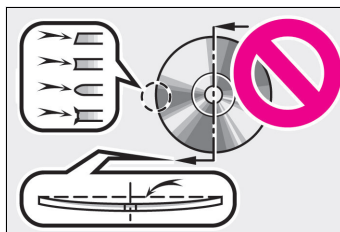

 NOTA

• Discos com etiquetas

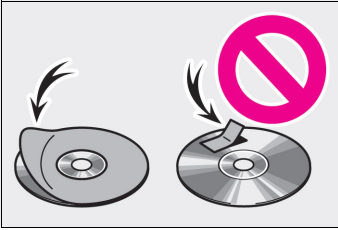

- Este sistema não foi projetado para uso de Discos Duplos. Não use Discos Duplos, visto que eles podem danificar o dispositivo de reprodução.
- Não use discos que tenham um anel de proteção. O uso desses discos pode danificar o dispositivo de reprodução ou pode não ser possível ejetar o disco.
- Não use discos imprimíveis. O uso desses discos pode danificar o dispositivo de reprodução ou pode não ser possível ejetar o disco.

■ Discos CD-R/RW e DVD-R/RW

- Os discos CD-R/CD-RW que não foram submetidos ao “processo de finalização” (um processo que permite a reprodução dos discos em um dispositivo de reprodução de CD convencional) não podem ser reproduzidos.
- Pode não ser possível reproduzir discos CD-R/CD-RW gravados em um gravador de CD de música ou um computador pessoal, devido às características do disco, riscos ou sujeiras no disco, ou sujeira, condensação, etc. na lente da unidade.
- Pode não ser possível reproduzir discos gravados em um computador pessoal, dependendo das configurações do aplicativo e do

ambiente. Grave no formato correto. (Para obter detalhes, entre em contato com os fabricantes adequados dos aplicativos.)

- Os discos CD-R/CD-RW podem ser danificados pela exposição à luz solar direta, altas temperaturas ou outras condições de armazenamento. A unidade pode não conseguir reproduzir discos danificados.
- Se um disco CD-RW for inserido no dispositivo de reprodução, a reprodução começará mais lentamente do que com um disco CD ou CD-R convencional.
- Gravações em CD-R/CD-RW não podem ser reproduzidas usando o sistema DDCD (CD de Dupla Densidade).



■ Discos DVD de vídeo







Este dispositivo de reprodução de DVD está em conformidade com os formatos de TV a cores NTSC/PAL. Discos de vídeo DVD compatíveis com outro formato, como SECAM, não podem ser usados.

Códigos regionais: Alguns discos DVD de vídeo têm o código regional a seguir, indicando os países nos quais o disco DVD de vídeo pode ser reproduzido neste dispositivo de reprodução de DVD. Se você tentar reproduzir discos DVD de vídeo inadequados neste dispositivo de reprodução, uma mensagem de erro será exibida na tela. Mesmo se o disco DVD de vídeo não tiver um código regional, há casos em que ele não pode ser usado.

Código	País
TODOS	Todos os países
2	Oriente Médio, África do Sul
3	Sudeste Asiático, Hong Kong, Macau
4	América Latina
5	Índia

► Marcas mostradas nos discos DVD de vídeo

NTSC/PAL	Indica o formato NTSC/PAL de TV a cores.
	Indica o número de trilhas de áudio.
	Indica o número de idiomas para legendas.
	Indica o número de ângulos.

	Indica a tela a ser selecionada. Tela ampla: 16:9 Padrão: 4:3
	
	Indica um código regional pelo qual esse disco de vídeo pode ser reproduzido. "TODOS": em todos os países Número: código regional
	
	
	
	

■ Glossário de disco DVD de vídeo

Discos DVD de vídeo: Digital Versatile Disc (Disco digital versátil) que contém vídeo. Os discos DVD de vídeo adotaram "MPEG2", um dos padrões mundiais de tecnologias de compressão digital. Os dados de imagem são comprimidos por 1/40 em média e armazenados. Tecnologia de codificação de taxa variável, na qual o volume de dados atribuídos à imagem é alterado dependendo do formato da imagem, também foi adotada. Os dados de áudio são armazenados utilizando PCM e Dolby Digital, que possibilita melhor qualidade de som. Além disso, recursos de múltiplos ângulos, múltiplos idiomas também ajudam o usuário a desfrutar da mais avançada tecnologia de vídeo DVD.

Restrições do telespectador: Esse recurso limita o que pode ser assistido em conformidade com um nível de restrições do país. O nível de restrições varia dependendo do disco DVD de vídeo. Alguns discos DVD de vídeo não podem ser reproduzidos de forma alguma, ou cenas violentas são omitidas ou substituídas por outras cenas.

- Nível 1: Discos DVD de vídeo para crianças podem ser reproduzidos.
- Níveis 2 a 7 Discos DVD de vídeo para crianças e filmes com classificação G podem ser reproduzidos.
- Nível 8: Todos os tipos de discos DVD de vídeo podem ser reproduzidos.

Recurso de múltiplos ângulos: A mesma cena pode ser desfrutada em diferentes ângulos.

Recurso de múltiplos idiomas: O idioma das legendas e de áudio pode ser selecionado.

Códigos regionais: Os códigos regionais são fornecidos nos dispositivos de reprodução de DVD e nos discos DVD. Se o disco DVD de vídeo não tiver o mesmo código regional do dispositivo de reprodução de DVD, não será possível reproduzir o disco no dispositivo de reprodução de DVD. Para códigos regionais: (→P.167)

Áudio: Este dispositivo de reprodução de DVD reproduz DVDs nos formatos de áudio PCM linear, Dolby Digital e MPEG. Outros tipos decodificados não podem ser reproduzidos.

Título e capítulo: Os programas de áudio e vídeo armazenados nos discos DVD de vídeo são divididos em partes por título e capítulo.

Título: A unidade maior dos programas de áudio e vídeo é armazenada nos discos DVD de vídeo. Geralmente, um filme, um álbum ou um programa de áudio é designado como um título.

Capítulo: Uma unidade menor do que um título. Um título compreende vários capítulos.

■ Certificação

- Fabricado sob licença da Dolby Laboratories. Dolby, Áudio Dolby e o símbolo double-D são marcas registradas da Dolby Laboratories.

iPod

- “Feito para iPod” e “Feito para iPhone” significam que um acessório eletrônico foi projetado para ser conectado especificamente ao iPod ou iPhone, respectivamente, e foi certificado pelo desenvolvedor que atende os padrões de desempenho da Apple.



- A Apple não é responsável pela operação deste dispositivo ou sua conformidade com os padrões de segurança e regulamentação. Saiba que o uso deste acessório com iPod ou iPhone pode afetar o desempenho da conexão sem fio.
- iPhone, iPod, iPod nano, e iPod touch são marcas registradas da Apple Inc., registrada nos E.U.A e em outros países. Lightning é uma marca registrada da Apple Inc.
- O conector Lightning funciona com iPhone SE, iPhone 6s Plus, iPhone 6s, iPhone 6 Plus, iPhone 6, iPhone 5s, iPhone 5c, iPhone 5, iPod touch (da 5ª até a 6ª geração), e iPod nano (7ª geração).
- O conector de 30 pinos funciona com iPhone 4s.
- O USB funciona com iPhone SE, iPhone 6s Plus, iPhone 6s, iPhone 6 Plus, iPhone 6, iPhone 5s, iPhone 5c, iPhone 5, iPhone 4s, iPod touch (da 5ª até a 6ª geração), e iPod nano (7ª geração).
- A tecnologia Bluetooth® funciona com iPhone SE, iPhone 6s Plus, iPhone 6s, iPhone 6 Plus, iPhone 6, iPhone 5s, iPhone 5c, iPhone 5, iPhone 4s, iPod touch (da 5ª até a 6ª geração), e iPod nano (7ª geração).

■ Modelos compatíveis

Os seguintes dispositivos iPod nano®, iPod touch® e iPhone® podem ser usados com este sistema.

Feito para

- iPod touch (6ª geração)
- iPod touch (5ª geração)
- iPod nano (7ª geração)
- iPhone 6s Plus
- iPhone 6s
- iPhone SE
- iPhone 6
- iPhone 6
- iPhone 5s
- iPhone 5c
- iPhone 5
- iPhone 4s

● Esse sistema suporta apenas a reprodução de áudio.

● Dependendo das diferenças entre modelos ou versões de software, etc., alguns modelos podem ser incompatíveis com este sistema.

Fonte de som e alta resolução

O dispositivo suporta fontes de som de alta resolução.

Os seguintes formatos e a mídia que pode ser reproduzida são os (as) seguintes

■ Formatos suportados

WAV, FLAC, ALAC, OGG Vorbis

■ Mídia que pode ser reproduzida

USB

Informações do arquivo

Dispositivos USB compatíveis

Formatos de comunicação USB	USB 2.0 HS (480 Mbps) e FS (12 Mbps)
Formatos de arquivo	FAT 16/32
Classe de correspondência	Classe de armazenamento de grande volume

Formato de áudio compatível

Arquivos comprimidos compatíveis

■ Formato de arquivo compatível (áudio)

USB	DISCO
MP3/WMA/AAC/WAV(LPCM)/FLAC/ALAC/OGG Vorbis	MP3/WMA/AAC

■ Formato de arquivo compatível (vídeo)

USB	DISCO
WMV/AVI/MP4/M4V	—

■ Pastas no dispositivo

USB	DISCO
Máximo 3000	Máximo 192

■ Arquivos no dispositivo

USB	DISCO
Máximo 9999	Máximo 255

■ Arquivos por pasta

USB	DISCO
Máximo 255	—

Frequência de amostragem correspondente

Tipo de arquivo	Frequência (kHz)
Arquivos MP3: MPEG 1 LAYER 3	32/44.1/48
Arquivos MP3: MPEG 2 LSF LAYER 3	16/22.05/24
Arquivos WMA: Ver. 7, 8, 9 ^{*1} (9.1/9.2)	32/44.1/48
Arquivos AAC: MPEG4/AAC-LC	11.025/12/16/22.05/24/32/44.1/48
Arquivos WAV (LPCM) ^{*2}	8/11.025/12/16/22.05/24/32/44.1/48/88.2/96/176.4/192
FLAC ^{*2}	8/11.025/12/16/22.05/24/32/44.1/48/88.2/96/176.4/192
ALAC ^{*2}	8/11.025/12/16/22.05/24/32/44.1/48/64/88.2/96
OGG Vorbis ^{*2}	8/11.025/16/22.05/32/44.1/48

^{*1}: Compatível somente com o Padrão Windows Media Audio

^{*2}: A fonte do som de 48kHz ou mais é convertida para 48kHz/24bit.

Taxas de bits correspondente *1

Tipo de arquivo	Taxa de bits (kbps)
Arquivos MP3: MPEG 1 LAYER 3	32 - 320
Arquivos MP3: MPEG 2 LSF LAYER 3	8 - 160
Arquivos WMA: Ver. 7, 8	CBR 48 - 192
Arquivos WMA: Ver. 9*2 (9.1/9.2)	CBR 48 - 320
Arquivos AAC: MPEG4/AAC-LC	8 - 320
OGG Vorbis	32 - 500

*1: Compatível com Taxa de Bits Variável (VBR)

*2: Compatível somente com o Padrão Windows Media Audio

Tipo de arquivo	Faixa do bit de quantização (bit)
Arquivos WAV (LPCM)	16/24
FLAC	
ALAC	

Modos de canal compatíveis

Tipo de arquivo	Modo de canal
Arquivos MP3	estéreo, estéreo conjunto, canal duplo e monoaural

Tipo de arquivo	Modo de canal
Arquivos WMA	2ch
Arquivos AAC	1ch, 2ch (Canal duplo não é suportado)

- MP3 (MPEG Audio Layer 3), WMA (Windows Media Audio) e AAC (Advanced Audio Coding) são padrões de compressão de áudio.
- Este sistema reproduz arquivos MP3/WMA/AAC em discos CD-R/CD-RW/DVD-R/DVD-RW e memória USB.
- Este sistema reproduz gravações em disco compatíveis com ISO 9660 nível 1 e nível 2, e com o sistema de arquivos Romeu e Julieta e UDF (2.01 ou inferior).
- Ao dar nome em um arquivo MP3/WMA/AAC, adicione a extensão de arquivo adequada (.mp3/.wma/.m4a).
- Este sistema reproduz arquivos com as extensões .mp3/.wma/.m4a, como arquivos MP3/WMA/AAC, respectivamente. Para evitar ruídos e erros de reprodução, use a extensão de arquivo adequada.
- Este sistema só reproduz a primeira sessão/borda ao usar discos compatíveis com múltiplas sessões/borda.

- Os arquivos MP3 são compatíveis com a Etiqueta ID3 Ver. Formatos 1.0, Ver. 1.1, Ver. 2.2 e Ver. 2.3. Esse sistema não exibe o título do disco, o título da trilha e o nome do artista em outros formatos.
- Os arquivos WMA/AAC contendo uma etiqueta WMA/AAC que é usada de alguma maneira como uma etiqueta ID3. As etiquetas WMA/AAC transmitem informações como o título da trilha e o nome do artista.
- A função de ênfase está disponível somente quando se reproduz arquivos MP3.
- Este sistema reproduz arquivos AAC codificados pelo iTunes.
- As listas de reprodução m3u não são compatíveis com o dispositivo de reprodução de áudio.
- Os formatos MP3i (MP3 interativo) e MP3PRO não são compatíveis com o dispositivo de reprodução de áudio.
- O dispositivo de reprodução é compatível com VBR (Taxa de Bits Variável).
- Ao reproduzir discos gravados como arquivos VBR (Taxa de Bits Variável), o tempo de reprodução não será exibido corretamente se forem usadas as operações de avanço ou de retrocesso rápido.
- Não é possível verificar pastas que não incluem arquivos MP3/WMA/AAC.

- Os arquivos MP3/WMA/AAC nas pastas com profundidade de até 8 níveis podem ser reproduzidos. No entanto, o início da reprodução pode ser retardado ao usar discos contendo inúmeros níveis de pastas. Por esse motivo, recomendamos criar discos com no máximo 2 níveis de pastas.

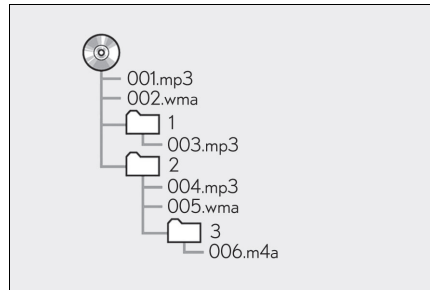

- A ordem de reprodução do disco compacto com a estrutura mostrada acima é a seguinte:

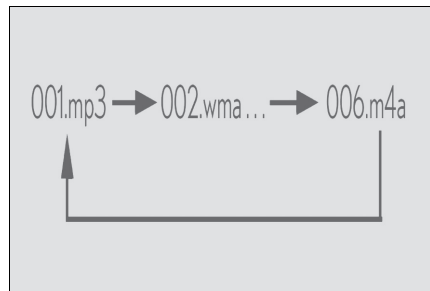

- A ordem é alterada, dependendo do computador pessoal e do software de codificação de MP3/WMA/AAC utilizado.

Formato de vídeo compatível	
Formato	Codec
MPEG-4	Codificador de vídeo: <ul style="list-style-type: none"> • H.264 MPEG-4 AVC • MPEG4 Codificador de áudio: <ul style="list-style-type: none"> • AAC • MP3 Tamanho de tela correspondente: <ul style="list-style-type: none"> • MAX 1920×1080 Faixa da estrutura correspondente: <ul style="list-style-type: none"> • MAX 60i/30p

Formato	Codec
MPEG-4	Codificador de vídeo: <ul style="list-style-type: none"> • H.264 MPEG-4 AVC • MPEG4 Codificador de áudio: <ul style="list-style-type: none"> • AAC • MP3 Tamanho de tela correspondente: <ul style="list-style-type: none"> • MAX 1920×1080 Faixa da estrutura correspondente: <ul style="list-style-type: none"> • MAX 60i/30p

Formato	Codec
RECIPIENTE AVI	Codificador de vídeo: <ul style="list-style-type: none"> • H.264 MPEG-4 AVC • MPEG4 • WMV9 • Perfil avançado WMV9 Codificador de áudio: <ul style="list-style-type: none"> • AAC • MP3 • WMA9.2 (7,8,9,1,9.2) Tamanho de tela correspondente: <ul style="list-style-type: none"> • MAX 1920×1080 Faixa da estrutura correspondente: <ul style="list-style-type: none"> • MAX 60i/30p
Windows Media Video	Codificador de vídeo: <ul style="list-style-type: none"> • WMV9 • Perfil avançado WMV9 Codificador de áudio: <ul style="list-style-type: none"> • WMA9.2 (7,8,9,1,9.2) Tamanho de tela correspondente: <ul style="list-style-type: none"> • MAX 1920×1080 Faixa da estrutura correspondente: <ul style="list-style-type: none"> • MAX 60i/30p

Termos

■ Gravação por pacotes

- Esse é um termo geral que descreve o processo de gravação de dados por comando para o CD-R, etc., da mesma maneira que os dados são gravados para discos rígidos ou flexíveis.

■ Tag ID3

- Trata-se de um método de integração de informações relacionadas à trilha em um arquivos MP3. Essas informações incorporadas podem incluir o número da trilha, o título da trilha, o nome do artista, o título do álbum, o gênero de música, o ano de produção, comentários, arte da capa e outros dados. Os conteúdos podem ser livremente editados usando software com funções de edição de etiqueta ID3. Embora as etiquetas estejam limitadas a um número de caracteres, as informações podem ser visualizadas quando a trilha está sendo reproduzida.

■ Tag WMA

- Os arquivos WMA podem conter uma etiqueta WMA que é usada da mesma maneira que uma etiqueta ID3. As etiquetas WMA transmitem informações como o título da trilha e o nome do artista.

■ Formato ISO 9660

- Esse é o padrão internacional para a formatação de arquivos e pastas em CD-ROM. Para o formato ISO 9660, há 2 níveis de regulamentos.

- Nível 1: O nome de arquivo é no formato 8.3 (nomes de arquivo com 8 caracteres, com uma extensão de arquivo de 3 caracteres. Os nomes de arquivo devem ser compostos de letras maiúsculas e números de um byte. O símbolo “_” também pode ser incluído.)

- Nível 2: O nome de arquivo pode ter até 31 caracteres (incluindo a marca de separação “.” e a extensão de arquivo). Cada pasta deve conter menos de 8 hierarquias.

■ MP3

- MP3 é um padrão de compressão de áudio determinado por um grupo de trabalho (MPEG) da ISO (Organização Internacional de Normalização). MP3 comprime dados de áudio em cerca de até 1/10 do tamanho, em comparação com discos convencionais.

■ WMA

- WMA (Windows Media Audio) é um formato de compressão de áudio desenvolvido pela Microsoft[®]. Ele comprime arquivos em tamanhos menores que os dos arquivos MP3. Os formatos de decodificação de arquivos WMA são Ver. 7, 8 e 9.
- Este produto inclui tecnologia de propriedade da Microsoft Corporation e não pode ser utilizado ou distribuído sem uma licença da Microsoft Licensing, Inc. Igualmente, Windows Media é uma marca registrada da Microsoft Corporation nos Estados Unidos e/ou em outros países.

■ AAC

- AAC é uma abreviatura de Advanced Audio Coding e se refere a um padrão de tecnologia de compressão de áudio usado com MPEG2 e MPEG4.

Mensagens de erro

■ CD/DVD

Mensagem	Explicação
“Verifique o disco.”	Indica que o disco está sujo, danificado ou foi inserido ao contrário. Limpe o disco ou insira-o corretamente. Indica que um disco que não é reproduzível está inserido.
“Erro de DISCO”	Há um problema no interior do sistema. Ejete o disco.
“Erro de código regional”	Indica que o código regional do DVD não está definido adequadamente.

■ USB

Mensagem	Explicação
“Erro de USB”	Indica um problema em uma memória USB ou em sua conexão.
“Nenhum arquivo de música foi encontrado.”	Indica que nenhum arquivo MP3/WMA/AAC está incluído na memória USB.
“Nenhum arquivo de vídeo foi encontrado.”	Indica que nenhum arquivo de vídeo está incluído na memória USB.

■ iPod

Mensagem	Explicação
“Erro de iPod.”	Indica um problema no iPod ou em sua conexão.
“Nenhum arquivo de música foi encontrado.”	Indica que não há dados de música no iPod.
“Verifique a versão de firmware do iPod.”	Indica que a versão de software não é compatível. Atualize o firmware do iPod e tente novamente.
“Autorização do iPod ineficaz.”	Indica que ocorreu uma falha na autorização do iPod. Verifique seu iPod.

■ Áudio Bluetooth®

Mensagem	Explicação
"Trilhas de música não são suportadas. Verifique seu dispositivo de reprodução portátil."	Isso indica um problema no dispositivo Bluetooth®.

- Se a falha não for corrigida: Leve seu veículo em uma Concessionária Autorizada Lexus.

- 5-1. Operação do sistema de comando de voz**
- Sistema de comando de voz (Tipo A) **180**
 - Lista de comandos (Tipo A).. **182**
 - Sistema de comando de voz (Tipo B)..... **186**
 - Lista de comandos (Tipo B)... **188**
- 5-2. Operação do Assistente Móvel**
- Assistente Móvel..... **190**

Sistema de comando de voz (Tipo A)*

*: Se equipado

O sistema de comando de voz permite acionar os sistemas multimídia, áudio e vídeo e viva-voz usando comandos de voz.

Consulte a lista de comandos para obter exemplos de comandos de voz. (→P.182)

Como usar o sistema de comando de voz

■ Interruptor falar

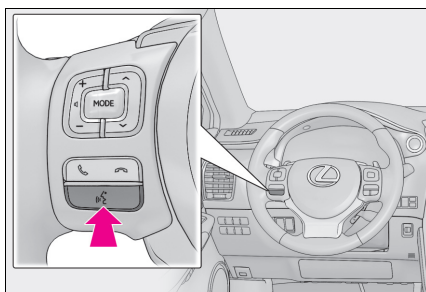

- Pressione o interruptor falar para iniciar o sistema de comando de voz.
- Para cancelar o reconhecimento de voz, pressione e segure o interruptor falar.

■ Microfone

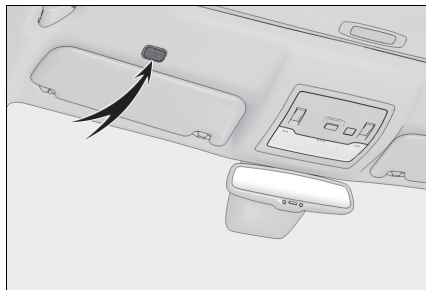

- Ao dar um comando de voz, não é necessário falar diretamente no microfone.
- Aguarde o sinal sonoro (bipe) antes de falar um comando.
- Os comandos de voz podem não ser reconhecidos quando:
 - Falados muito rapidamente.
 - Falados em um tom baixo ou alto.
 - O teto ou os vidros estiverem abertos.
 - Os passageiros estiverem conversando quando os comandos são falados.
 - A velocidade do ar-condicionado estiver ajustada para alta.
 - Os difusores do ar-condicionado estiverem direcionados para o microfone.
 - O comando está incorreto ou não está claro. Observe que certas palavras, acentos ou padrões de emissão de voz podem ser difíceis para o reconhecimento do sistema.
 - Há um ruído de fundo excessivo, como ruído de vento.
- O seu sistema pode não ser acionado imediatamente quando o botão de partida estiver no modo ACESSÓRIOS ou IGNIÇÃO LIGADA <modo LIGADO>.

⚠ NOTA

- Não toque nem coloque um objeto cortante no microfone. Isso pode causar falhas.

Operação do sistema de comando de voz

O sistema de comando de voz é operado falando os comandos correspondentes a cada função. Também é possível confirmar cada comando selecionando uma guia. As guias são encontradas no lado esquerdo da tela.

Todos os comandos que não forem exibidos na tela poderão ser reconhecidos nas telas superiores.

1 Pressione o interruptor falar.

- A orientação por voz para o sistema de comando de voz pode ser omitida ao pressionar o interruptor falar.

2 Diga o comando desejado.

- Os comandos relacionados a cada função são exibidos na tela de cada guia de função.
- Dizer “Ajuda” solicita à orientação por voz que ofereça exemplos de comandos e métodos de operação.
- Os POIs registrados, os nomes registrados na lista de contatos, etc., podem ser falados em vez de “<>” ao lado dos comandos. (→P.182) Por exemplo: Fale “Encontrar Postos de combustível”, “Ligar para José da Silva”, etc.
- Se o resultado desejado não for exibido, ou nenhuma seleção estiver disponível, diga “Voltar”.
- Para cancelar o reconhecimento de voz, selecione , pressione e segure o interruptor falar, ou diga “Cancelar”.

- Se o sistema não responder ou a tela de confirmação não desaparecer, pressione o interruptor falar e tente novamente.
- Se um comando de voz não puder ser reconhecido, a orientação por voz dirá “Desculpe, você poderia repetir?” e a recepção de comando de voz será reiniciada.
- Se um comando de voz não puder ser reconhecido por 3 vezes consecutivas, o reconhecimento de voz será cancelado.
- A mensagem de reconhecimento de voz pode ser definida como ligada ou desligada na tela de configurações de voz. (→P.61)

Lista de comandos (Tipo A)

Visão geral da lista de comandos

Os comandos de voz que podem ser reconhecidos e as ações destes são mostrados abaixo.

- Os comandos de uso frequente estão listados nas tabelas a seguir.
- As funções disponíveis podem variar de acordo com o sistema instalado.

Lista de comandos

■ Comum

Comando	Ação	Hong Kong	Sudeste Asiático	África do Sul
“Voltar”	Volta para a tela anterior	○	○	○
“Ajuda”	Solicita orientação por voz para oferecer exemplos de comandos e métodos de operação	○	○	○
“Cancelar”	Cancela o sistema de comando de voz	○	○	○
“Reiniciar”	Retorna à tela do menu principal	○	○	○
“Pausar”	Pausa temporariamente a sessão de voz até que ela seja retomada ao pressionar o interruptor falar novamente.	○	○	○

■ Menu principal

Comando	Ação	Hong Kong	Sudeste Asiático	África do Sul
“Ir para <nome da guia>”	Exibe a lista de comando da guia selecionada	○	○	○
“Mais dicas”	Exibe os comandos mais utilizados	○	×	○

■ Navegação^{*1}

Comando	Ação	Hong Kong	Sudeste Asiático	África do Sul
“Ir para casa”	Exibe a rota para a casa	○	○ ^{*2}	○
“Inserir um endereço”	Permite definir um destino falando o endereço	○	×	○
“Localizar <categoria de POI>”	Exibe uma lista de <categoria de POI ^{*3} >	○	○ ^{*2}	○
“Cancelar rota”	Cancela a orientação da rota	○	×	○
“Mostra os ícones da <categoria de POI>”	Exibe os ícones especificados da <categoria de POI ^{*3} > no mapa	○	×	○
“Destino anterior”	Exibe os destinos anteriores	○	×	○

*1: Modelo do visor de 10,3 polegadas com navegação

*2: Apenas o idioma Tailandês

*3: Por exemplo, “Postos de combustível”, “Hospitais”, etc.

■ Telefone

Comando	Ação	Hong Kong	Sudeste Asiático	África do Sul
“Discar <número de telefone>”	Faz uma chamada para o número do telefone especificado	○	○	○
“Mostrar as chamadas recentes”	Exibe a tela do histórico de chamadas	○	×	○
“Ligar para <contatos>”	Faz uma chamada para o contato especificado da agenda telefônica	○	○	○
“Ligar para <contatos> em <tipo de telefone>”	Faz uma chamada para o telefone especificado do contato da agenda telefônica	○	○	○

Comando	Ação	Hong Kong	Sudeste Asiático	África do Sul
“Rediscar”	Faz uma chamada para o número de telefone da chamada efetuada mais recentemente	○	○	○
“Retornar a chamada”	Faz uma chamada para o número de telefone da chamada recebida mais recentemente	○	×	○

■ Áudio

Comando	Ação	Hong Kong	Sudeste Asiático	África do Sul
“Reproduzir artista <nome do artista>” ^{*1}	Reproduz trilhas do artista selecionado	○	○	○
“Reproduzir álbum <nome do álbum>” ^{*1}	Reproduz trilhas do álbum selecionado	○	○	○
“Reproduzir lista de reprodução <nome da lista de reprodução>” ^{*1, 2}	Reproduz trilhas da lista de reprodução selecionada	○	○	○
“Reproduzir música <música>” ^{*1}	Reproduz uma trilha selecionada	○	○	○
“Disco”	Seleciona o modo do disco selecionado	○	○	○
“Auxiliar”	Seleciona o modo de áudio AUX	○	○	○
“USB”	Seleciona o modo de áudio USB que é conectado primeiro	○	○	○
“USB2”	Seleciona o modo de áudio USB que é conectado por último	○	○	○
“iPod”	Seleciona o modo de áudio iPod que é conectado primeiro	○	○	○

Comando	Ação	Hong Kong	Sudeste Asiático	África do Sul
"iPod2"	Seleciona o modo de áudio iPod que é conectado por último	○	○	○
"Áudio Bluetooth"	Seleciona o modo de áudio Bluetooth®	○	○	○

*1: O dispositivo de áudio deve ser conectado através do cabo USB para utilização.

*2: Disponível apenas para iPod/iPhone

■ Rádio

Comando	Ação	Hong Kong	Sudeste Asiático	África do Sul
"Sintonizar <frequência> AM"	Altera a rádio para a frequência AM especificada	○	○	○
"Sintonizar <frequência> FM"	Altera a rádio para a frequência FM especificada	○	○	○
"Sintonizar pré-programado <número pré-programado> AM"	Altera a rádio para a estação de rádio pré-programada AM especificada	○	○	○
"Sintonizar pré-programado <número pré-programado> FM"	Altera a rádio para a estação de rádio pré-programada FM especificada	○	○	○
"Rádio AM"	Seleciona o modo de Rádio AM	○	○	○
"Rádio FM"	Selecione modo de rádio FM	○	○	○
"DAB"*	Seleciona o modo DAB	○	×	○

*: Se equipado

Sistema de comando de voz (Tipo B)*

*: Se equipado

O sistema de comando de voz permite que os sistema de navegação, áudio, viva-voz e aplicativos sejam operados usando comandos de voz.

Consulte à lista de comandos para exemplos de comandos de voz. (→P.188)

- O idioma do reconhecimento de voz pode ser alterado. →P.58
- Esta função é compatível com os seguintes idiomas:
 - Inglês
 - Frances
 - Alemão
 - Espanhol
 - Italiano
 - Holandês
 - Português
 - Polonês
 - Tcheco
 - Dinamarquês
 - Norueguês
 - Sueco
 - Finlandês
 - Russo
 - Grego
 - Turco
 - Flamengo

Como usar o sistema de comando de voz

■ Interruptor falar

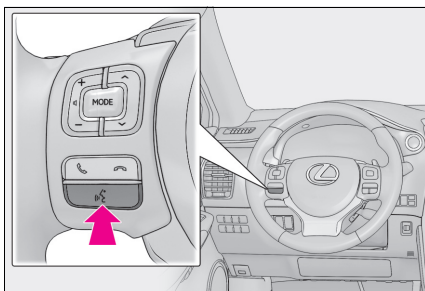

- Pressione o interruptor falar para iniciar o sistema de comando de voz.
- Pressione e segure o interruptor falar para cancelar o sistema de comando de voz.

■ Microfone

Ao dar um comando de voz, não é necessário falar diretamente no microfone.

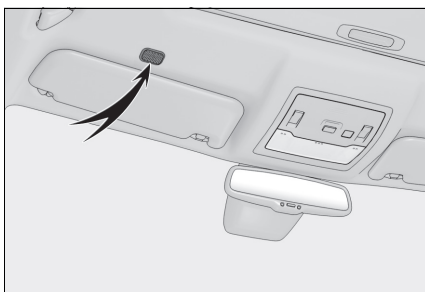

- Aguarde o sinal de confirmação antes de falar um comando.
- Os comandos de voz podem não ser reconhecidos quando:
 - Falados muito rapidamente.
 - Falados em um tom baixo ou alto.
 - Os vidros estiverem abertos.
 - Os passageiros estiverem conversando quando os comandos são falados.

- A velocidade do ar-condicionado estiver ajustada para alta.
- Os difusores do ar-condicionado estiverem direcionados para o microfone.
- O comando está incorreto ou não está claro. Observe que certas palavras, acentos ou padrões de emissão de voz podem ser difíceis para o reconhecimento do sistema.
- Há um ruído de fundo excessivo, como ruído de vento.
- Este sistema pode não funcionar imediatamente após o botão de partida estar no modo ACESSÓRIOS ou IGNIÇÃO LIGADA <modo LIGADO>.



NOTA

- Não toque nem coloque objetos corntantes no microfone. Isso pode causar falhas.

Operação do sistema de comando de voz

- 1 Pressione o interruptor falar.
 - O sistema de comando de voz está ativado.
 - Pressionar o interruptor falar enquanto um comando de voz está sendo reproduzido irá interromper a mensagem de reconhecimento de voz e reproduzir imediatamente o tom de início.
 - Enquanto estiver no modo de reconhecimento de voz, pressionar e segurar o interruptor falar por 1 segundo ou mais cancelará o modo de reconhecimento de voz.

- 2 Após um som de bipe, fale ou selecione o comando desejado.

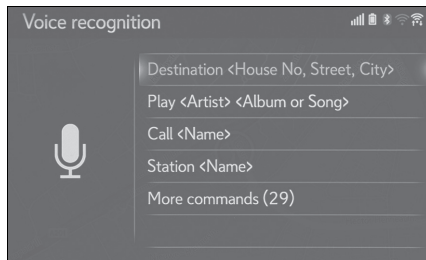

- Como exibir a tela da lista de comandos

- 1 Diga “Mais comandos” ou selecione “Mais comandos” na tela do menu principal de comando de voz.
- 2 Fale ou selecione o comando desejado.

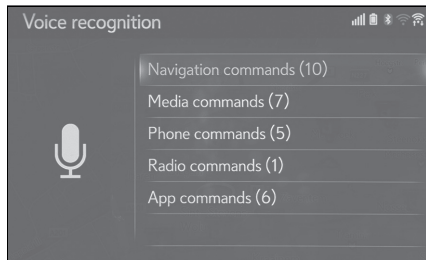

- 3 Fale ou selecione o comando desejado.

Lista de comandos (Tipo B)

Visão geral da lista de comandos

Os comandos de voz que podem ser reconhecidos e as ações destes são mostrados abaixo.

- Os comandos de uso frequente estão listados nas tabelas a seguir.
- De acordo com as condições, outros comandos podem não ser exibidos na tela.
- As funções disponíveis podem variar de acordo com o sistema instalado.

Lista de comandos

■ Comum

Comando	Ação
"Correção"	Volta para a tela anterior
"Cancelar"	Cancela o sistema de comando de voz

■ Menu principal

Comando	Ação
"Mais Comandos"	Exibe os comandos mais utilizados

■ Mídia

Comando	Ação
"Reproduzir <Nome do artista> <Nome do Álbum ou da Música>" ^{*1}	Reproduz as trilhas do artista e do álbum/música selecionado
"Artista <Nome do artista>" ^{*1}	Reproduz trilhas do artista selecionado
"Álbum <Nome do álbum>" ^{*1}	Reproduz trilhas do álbum selecionado
"Música <Nome da música>" ^{*1}	Reproduz uma trilha selecionada
"Reproduzir Lista de Reprodução <Nome da lista de reprodução>" ^{*1, 2}	Reproduz trilhas da lista de reprodução selecionada

^{*1}: O dispositivo de áudio deve ser conectado através do cabo USB para utilização.

^{*2}: Disponível apenas para iPod/iPhone

■ Telefone

Comando	Ação
“Discar <número de telefone>”	Faz uma chamada para o número de telefone selecionado
“Rediscar”	Faz uma chamada para o número de telefone da última chamada efetuada
“Ligar para <contatos>”	Faz uma chamada para o contato do telefone selecionado
“Ligar para <contatos> <tipos de telefone>”	Faz uma chamada para o contato do telefone selecionado no tipo de telefone selecionado

■ Rádio

Comando	Ação
“Estação <nome da estação>”	Reproduz a estação de rádio selecionada

- A lista de comandos é lida e o comando correspondente é destacado. Para cancelar esta função, pressione o interruptor falar ou pressione o botão  no Touch Remoto.

Assistente Móvel

A função do Assistente Móvel é uma função de assistência de entrada de voz. O Assistente Móvel suporta o Modo Siri e o Aplicativo Google. Ao voltar-se para o microfone e falar as instruções como se falasse ao telefone, os conteúdos são interpretados e o sistema corresponde. O sistema responde por voz. Para operar o Assistente Móvel, um dispositivo compatível deve ser registrado e conectado a este sistema via Bluetooth®. (→P.43)

Dispositivos que podem ser conectados e funções disponíveis

O Assistente Móvel suporta o Modo Siri e o Aplicativo Google. As características disponíveis e as funções podem variar com base na versão iOS/Android instalada no dispositivo conectado.

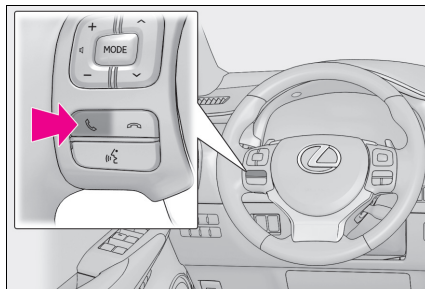

Operação do Assistente Móvel

- 1 Pressione e segure este interruptor até que a tela “Assistente móvel” seja exibida.

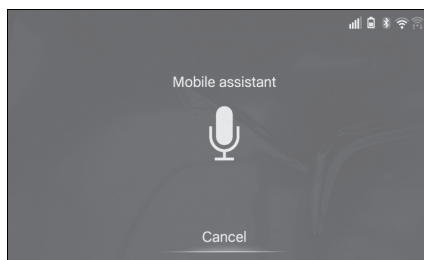

- 2 O Assistente Móvel pode ser utilizado apenas quando a tela seguinte for exibida.



- Para cancelar o Assistente Móvel, selecione “Cancelar” ou pressione e segure o  no volante de direção.
- Para reiniciar a Siri para comandos adicionais, pressione o  no volante de direção.
- A Siri poderá ser reinicializada apenas após o sistema responder a um comando de voz.
- Após alguns comandos de telefone ou música, o dispositivo do Assistente Móvel será finalizado automaticamente para completar a ação solicitada.

- O volume do Assistente Móvel pode ser ajustado usando o botão “PWR·VOL” ou os interruptores de controle de volume no volante de direção. O Assistente Móvel e os volumes da chamada do telefone são sincronizados.
-
- Se o usuário utilizar o dispositivo de reprodução de música da Siri e o iPhone não estiver conectado como uma fonte de áudio, a música começará a ser reproduzida apenas no iPhone.
 - Enquanto a chamada do telefone estiver ativa, o Assistente Móvel não pode ser usado.
 - Se for utilizar o dispositivo de navegação do telefone celular, certifique-se de que a fonte de áudio ativa seja o áudio Bluetooth® ou o iPod, a fim de ouvir as mensagens de direção do percurso.
 - Aguarde até ouvir os bipes antes de utilizar o Assistente Móvel.
 - O Assistente Móvel pode não reconhecer comandos nas seguintes situações:
 - Falados muito rapidamente.
 - Falados em um tom baixo ou alto.
 - O teto ou os vidros estiverem abertos.
 - Os passageiros estão conversando enquanto o Assistente Móvel está sendo utilizado.
 - A velocidade do ar-condicionado estiver ajustada para alta.
 - Os difusores do ar condicionado estão direcionados para o microfone.

Sistema de monitoramento periférico

6

- 6-1. Monitor do sistema Lexus de assistência a estacionamento**
- Monitor do sistema Lexus de assistência a estacionamento.. **194**
- Linhas-guia apresentadas na tela..... **196**
- Precauções quanto ao monitor do sistema Lexus de assistência a estacionamento **199**
- Coisas que você deve saber **205**
- 6-2. Monitor de visão panorâmica**
- Monitor de visão panorâmica **207**
- Verificação das áreas adjacentes ao veículo..... **210**
- Verificação da parte dianteira e adjacente ao veículo..... **212**
- Verificação das laterais e das áreas adjacente do veículo. **214**
- Verificação da parte traseira e adjacente ao veículo..... **216**
- Ao dobrar os espelhos retrovisores externos **222**
- Função de ampliação **223**
- Precauções do monitor de visão panorâmica..... **224**
- Coisas que você deve saber **235**
- Licença do produto..... **237**

Monitor do sistema Lexus de assistência a estacionamento*

*: Se equipado

O monitor de assistência a estacionamento auxilia o motorista, exibindo uma imagem da vista traseira do veículo enquanto dá marcha à ré, por exemplo, durante o estacionamento.

Quando o visor for alterado para o modo de visualização traseira ampliada, uma visão lateral mais ampla atrás do veículo será disponibilizada.

- As ilustrações da tela utilizadas neste texto são apenas exemplos, e podem diferir da imagem real exibida na tela.

⚠ ADVERTÊNCIA

- Certifique-se de sempre verificar as áreas adjacentes ao veículo visualmente ao dirigir.
- A câmera usa uma lente especial. A distância entre objetos e pedestres que aparecem na imagem exibida na tela será diferente da distância real.

Exibição na tela

A cada vez que o botão de alteração do modo de exibição for pressionado, o modo irá mudar na seguinte sequência:

- ▶ Visão traseira

Exibe a visão traseira do veículo.

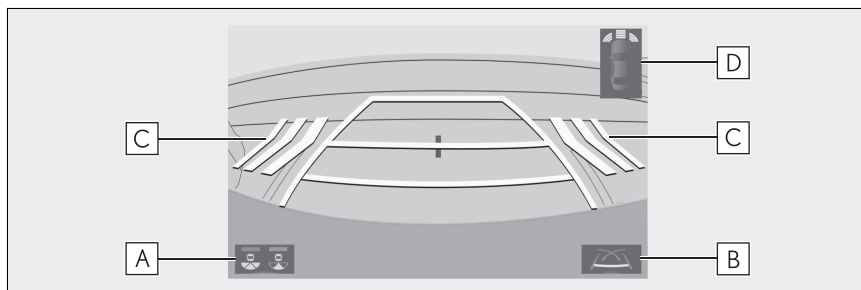

- ▶ Visão traseira ampliada

Exibe uma imagem em aproximadamente 180° da câmera de visão traseira.

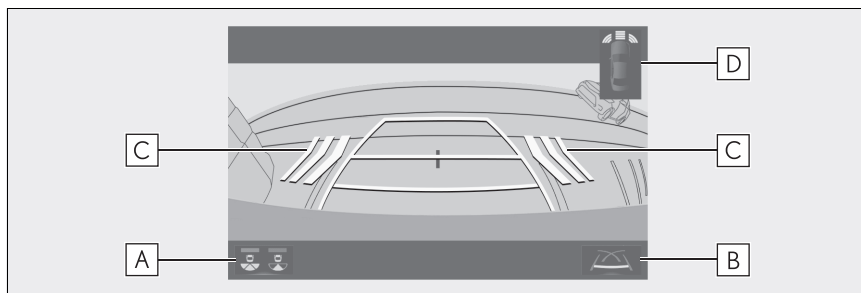

A Botão de mudança do modo de exibição

Cada vez que o botão for selecionado, o modo de visão traseira e o modo de visão traseira ampliada serão alternados.

B Interruptor de alteração das linhas-guia

Selecione para alterar o modo da linha-guia. (→P.196)

Cada vez que o botão for selecionado, o modo de exibição será alterado conforme a seguir:

- Modo de exibição da linha de curso estimado
- Modo de exibição da linha-guia de assistência a estacionamento
- Modo de exibição da linha-guia de distância

C Função de Alerta de Cruzamento de Tráfego Traseiro

Quando um sensor detectar algum obstáculo, a direção do obstáculo é exibida e o alarme soa.

D Sensor do sistema Lexus de assistência a estacionamento

Quando um sensor detectar algum obstáculo, a direção e a distância aproximada do obstáculo são exibidos e o alarme soa.

- O monitor de assistência a estacionamento é cancelado quando a alavanca de mudança de marchas é colocada em qualquer posição exceto "R".
- Para saber detalhes sobre a função de Alerta de Cruzamento de Tráfego Traseiro e o sensor do sistema Lexus de assistência a estacionamento, consulte o "Manual do Proprietário".



ADVERTÊNCIA

- Como a exibição do Alerta de Cruzamento de Tráfego Traseiro é mostrada na visualização da câmera, pode ser difícil enxergar a exibição dele dependendo da cor e do brilho da área ao redor.

Linhas-guia apresentadas na tela

Modo de exibição da linha de curso estimado

Linhas de curso estimado são exibidas, e se movem de acordo com a operação do volante de direção.

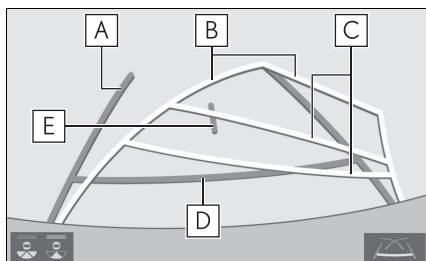

A Linha-guia de largura do veículo
Exibe um caminho guia quando o veículo está dando ré em linha reta.

B Linha do curso estimado
Mostra um curso estimado ao esterçar o volante de direção.

C Linhas-guia de distância
Mostra a distância atrás do veículo ao esterçar o volante de direção.

- As linhas-guia se movem em conjunto com as linhas do curso estimado.
- As linhas-guia mostram pontos que estão aproximadamente 0,5 m (vermelho) e aproximadamente 1 m (amarelo) do centro da borda do para-choque.

D Linha-guia de distância
Exibe a distância atrás do veículo.

- Exibe um ponto aproximadamente 0,5 m (azul) a partir extremidade do para-choque.

E Linha-guia central do veículo
Esta linha indica o centro estimado do veículo em relação ao solo.

Estacionamento

Ao estacionar em um espaço que esteja na direção inversa ao espaço descrito no procedimento abaixo, as direções de manobra serão invertidas.

- 1 Mude a alavanca de mudança de marchas para a posição "R".
- 2 Esterce o volante de direção de modo que as linhas de curso estimado fiquem dentro do espaço de estacionamento, e dê marcha à ré lentamente.

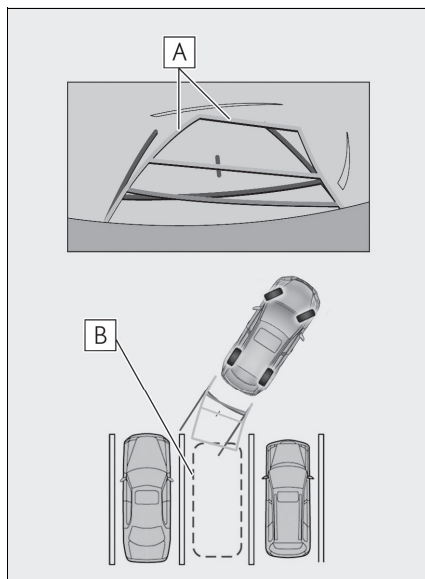

- A** Linha do curso estimado
- B** Espaço de estacionamento

- 3** Quando a posição traseira do veículo for inserida no espaço de estacionamento, esterce o volante de direção de forma que as linhas-guia de largura do veículo fiquem dentro das linhas de divisão esquerda e direita do espaço de estacionamento.

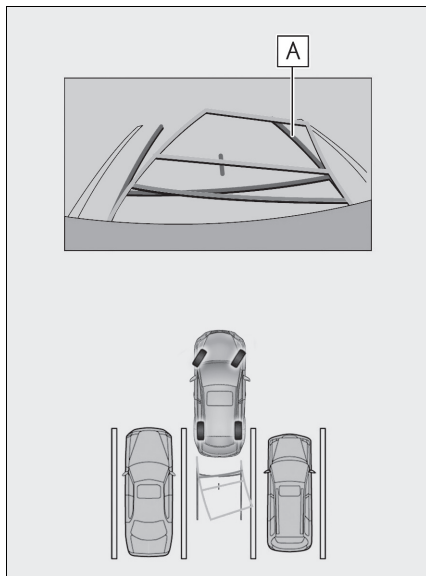

A Linha-guia de largura do veículo

- 4** Depois que as linhas-guia de largura do veículo e as linhas do espaço de estacionamento estiverem paralelas, endireite o volante de direção e dê marcha à ré lentamente até que o veículo tenha entrado completamente no espaço de estacionamento.
- 5** Pare o veículo em um local adequado e termine de estacionar.

⚠️ ADVERTÊNCIA

- Se o volante de direção estiver em linha reta e as linhas-guia de largura do veículo e as linhas de curso estimado não estiverem alinhadas, providencie a inspeção do veículo em uma Concessionária Autorizada Lexus.

Modo de exibição da linha-guia de assistência a estacionamento

Os pontos de retorno do volante de direção (linhas-guia de assistência a estacionamento) são exibidos. Esse modo é recomendado por aqueles que estão confortáveis com o estacionamento do veículo sem auxílio das linhas de curso estimado.

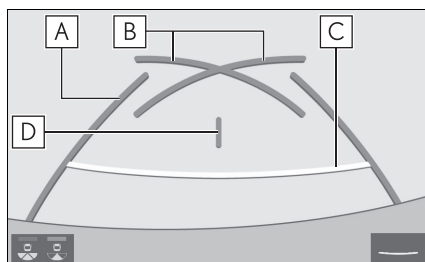

A Linha-guia de largura do veículo

Exibe um caminho guia quando o veículo está dando ré em linha reta.

- A largura exibida na tela é maior que a largura real do veículo.

B Linhas-guia de assistência a estacionamento

Mostra o percurso da menor curva possível atrás do veículo.

C Linha-guia de distância

Exibe a distância atrás do veículo.

- Exibe pontos a aproximadamente 0,5 m (vermelho) da extremidade do para-choque.

D Linha-guia central do veículo

Esta linha indica o centro estimado do veículo em relação ao solo.

Estacionamento

Ao estacionar em um espaço que esteja na direção inversa ao espaço descrito no procedimento abaixo, as direções de manobra serão invertidas.

- 1 Mude a alavanca de mudança de marchas para a posição "R".
- 2 Dê marcha à ré até que a linha-guia de assistência a estacionamento encontre a borda da linha de divisão do lado esquerdo do espaço de estacionamento.

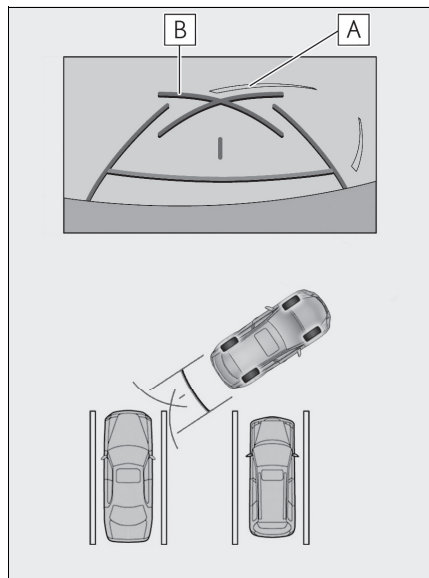

A Linha de divisão do espaço de estacionamento

B Linha guia de assistência a estacionamento

3 Esterce o volante de direção totalmente para a direita e dê marcha à ré lentamente.

4 Depois que o veículo estiver paralelo com o espaço de estacionamento, endireite o volante de direção e dê marcha à ré lentamente até que o veículo tenha entrado completamente no espaço de estacionamento.

5 Pare o veículo em um local adequado e termine de estacionar.

Modo de exibição da linha-guia de distância

Somente as linhas-guia de distância são exibidas. Esse modo é recomendado para aqueles que se sentem confortáveis em estacionar o veículo sem o auxílio das linhas-guia.

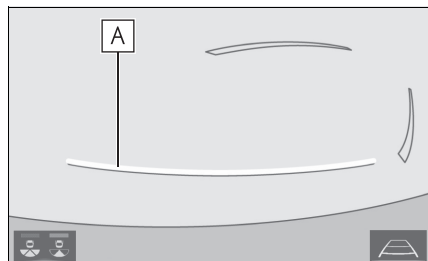

A Linhas-guia de distância

Exibe a distância atrás do veículo.

- Exibe pontos a aproximadamente 0,5m (vermelho) da borda do para-choque.

Precauções quanto ao monitor do sistema Lexus de assistência a estacionamento

Precauções ao dirigir

O monitor do sistema de assistência a estacionamento é um dispositivo suplementar para auxiliar o motorista ao dar marcha à ré. Ao dar ré, certifique-se de verificar diretamente e pelos espelhos retrovisores ao redor de todo o veículo antes de prosseguir. Do contrário, você pode bater em outro veículo e causar um possível acidente.

Preste atenção às precauções a seguir quando usar o monitor do sistema de assistência a estacionamento.



ADVERTÊNCIA

- Nunca dependa totalmente do monitor da assistência a estacionamento ao dar marcha à ré. A imagem e a posição das linhas-guia exibidas na tela podem ser diferentes do estado real. Tenha cuidado da mesma forma que teria ao dar ré em qualquer outro veículo.
- Certifique-se de dar ré devagar, pressionando o pedal do freio para controlar a velocidade do veículo.
- Se parecer que você vai atingir os veículos, obstáculos, pessoas ou subir na mureta, pressione o pedal do freio para parar o veículo.

- As instruções dadas são apenas diretrizes. Quando e quanto esterçar o volante de direção irá variar de acordo com as condições de trânsito, condições de estrada, condição do veículo, etc. ao estacionar. É necessário estar completamente ciente disso antes de utilizar o sistema de assistência ao estacionamento.
- Ao estacionar, verifique se o espaço de estacionamento irá acomodar seu veículo antes de manobrá-lo.
- Não use o monitor da assistência a estacionamento nos seguintes casos:
 - Em superfícies com gelo, escorregadias ou com neve
 - Ao utilizar correntes nos pneus ou pneus reserva
 - Quando a tampa traseira não estiver totalmente fechada
 - Em estradas que não sejam planas ou retas, como curvas ou aclives.
 - Se a suspensão tiver sido modificada ou pneus sem as especificações recomendadas tiverem sido instalados.
- Em baixas temperaturas, por exemplo, a tela pode ficar escurecida ou a imagem pode ficar esmaecida. A imagem pode ser distorcida enquanto o veículo se move, ou pode não ser exibida na tela. Certifique-se de verificar diretamente e com os espelhos retrovisores ao redor de todo o veículo antes de prosseguir.
- Se as correntes dos pneus forem trocadas, a posição das linhas-guia mostradas na tela poderá mudar.
- A câmera usa uma lente especial. A distância entre objetos e pedestres que aparecem na imagem exibida na tela será diferente da distância real. (→P.202)

Área exibida na tela

O monitor do sistema de assistência a estacionamento exibe uma imagem da vista do para-choque da área atrás do veículo.

► Visão traseira

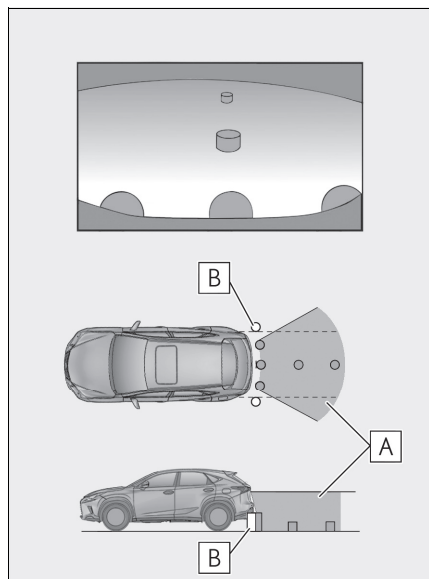

► Visão traseira ampliada

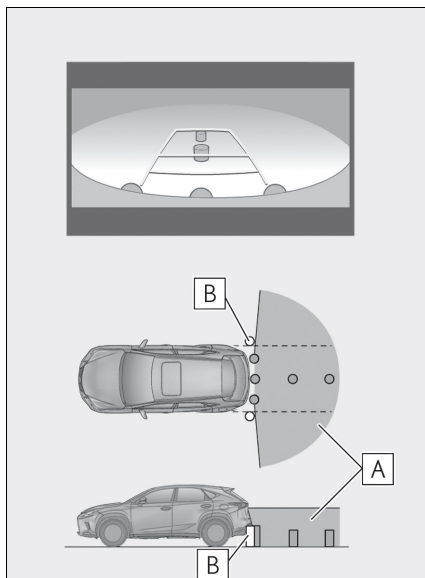

A A área exibida na tela

B Os objetos não exibidos na tela

- O procedimento de ajuste da imagem da tela do monitor de assistência a estacionamento é o mesmo que o procedimento de ajuste da tela do visor. (→P.40)
- A área exibida na tela pode variar conforme as condições de orientação do veículo.
- Objetos próximos à quina do para-choque ou sob ele não podem ser exibidos.
- A câmera usa uma lente especial. A distância da imagem que aparece na tela, é diferente da distância real.
- Itens que estiverem acima da câmera podem não ser exibidos no visor do sistema multimídia.

A câmera

A câmera para o monitor do sistema de assistência a estacionamento fica localizada como mostrado na ilustração.

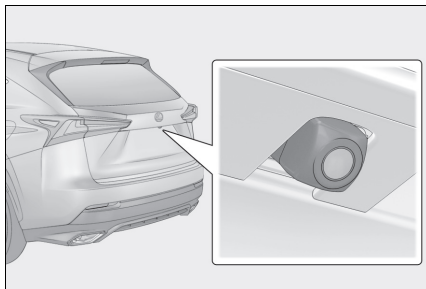

■ Como usar a câmera

Se houver sujeira ou material estranho (como gotículas de água, neve, lama, etc.) preso na câmera, ela não poderá transmitir uma imagem clara. Neste caso, lave-a com bastante água e limpe a lente da câmera com um pedaço de tecido macio e úmido.

⚠ NOTA

- O monitor do sistema de assistência a estacionamento pode não funcionar adequadamente nos casos a seguir.
- Se a traseira do veículo sofrer uma colisão, a posição da câmera e o ângulo de instalação podem ser alterados.
- A câmera é à prova d'água. Não separe, desmonte ou modifique-a. Isto poderá resultar em funcionamento incorreto.
- Ao limpar a lente da câmera, lave-a com bastante água e a seque com um tecido macio e seco. Estregar as lentes da câmera com força pode arranhá-las e inviabilizar a transmissão de imagens claras para o monitor.
- Não permita a aderência de solventes orgânicos, cera automotiva, limpavidros ou cristalização de pintura automotiva na lente da câmera. Caso isto ocorra, limpe-a o mais rapidamente possível.
- Se a temperatura mudar rapidamente, como quando água que colocada no veículo em água fria, o sistema pode não operar normalmente.
- Ao lavar o veículo, não aplique jatos intensos de água na câmera ou suas áreas próximas. A negligência poderá resultar em impropriedade na câmera.
- Não exponha a câmera a impactos fortes, pois isso pode causar uma impropriedade. Se isso ocorrer, leve o veículo a uma Concessionária Autorizada Lexus para ser inspecionado o quanto antes.

Diferenças entre a tela e a estrada real

- As linhas-guia de distância e as linhas-guia de largura do veículo podem não estar realmente paralelas as linhas divisórias da vaga, mesmo quando elas parecem estar. Verifique visualmente.
- As distâncias entre as linhas-guia de largura do veículo e as linhas divisórias direita e esquerda da vaga podem não ser iguais, mesmo quando parecem ser. Verifique visualmente.
- As linhas-guia de distância servem como orientação de distância para superfícies planas. Em qualquer uma das situações a seguir, há uma margem de erro entre as linhas-guia na tela e a distância/curso real na estrada.

■ Quando o solo atrás do veículo possui inclinação acentuada

As linhas-guia de distância irão parecer estar mais próximas do veículo do que a distância real. Por conta disso, os objetos parecerão estar mais longe do que realmente estão. Da mesma forma, haverá uma margem de erro entre as linhas-guia e a distância/curso real na estrada.

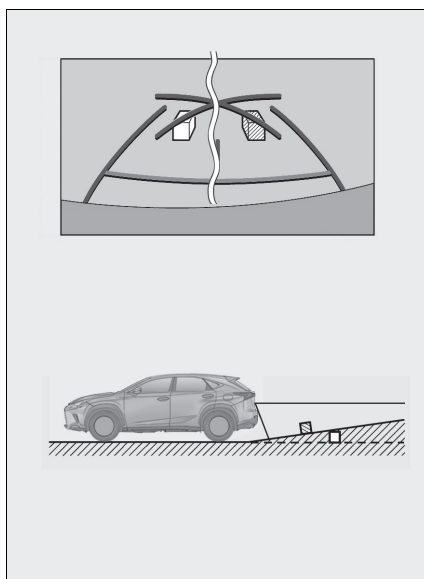

■ Quando o solo atrás do veículo possui declives acentuados

As linhas-guia de distância irão parecer estar mais distantes do veículo do que a distância real. Por conta disso, os objetos parecerão estar mais próximos do que realmente estão. Da mesma forma, haverá uma margem de erro entre as linhas-guia e a distância/curso real na estrada.

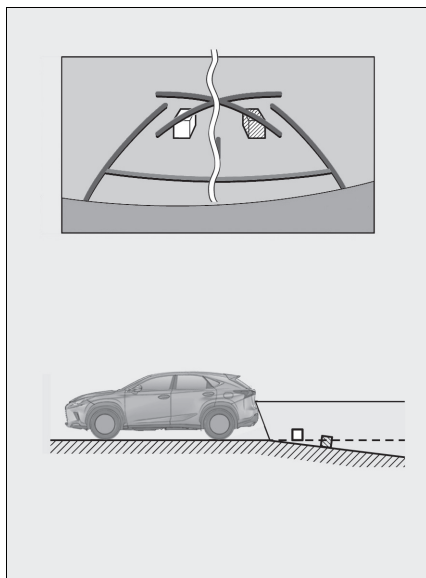

■ Quando qualquer parte do veículo estiver rebaixada

Quando qualquer parte do veículo for rebaixada devido ao número de passageiros ou a distribuição da carga, há uma margem de erro entre as linhas-guia na tela e a distância/curso real na estrada.

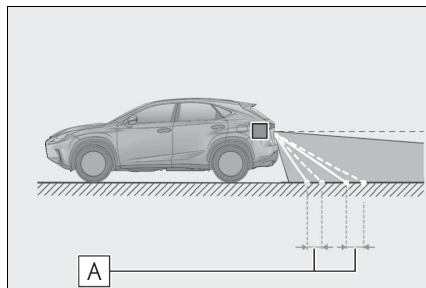

A Uma margem de erro

Ao se aproximar de objetos tridimensionais

As linhas de curso estimado consideram objetos com superfície plana (como a estrada). Não é possível determinar a posição de objetos tridimensionais (como veículos) usando as linhas de curso estimado e as linhas-guia de distância. Ao se aproximar de um objeto tridimensional que se estenda para fora (como a plataforma de um caminhão), tenha cuidado com o seguinte.

■ Linha do curso estimado

Inspecione visualmente os arredores e a área atrás do veículo. No caso mostrado abaixo, o caminhão parece estar fora das linhas do curso estimado e não parece que o veículo atingirá o caminhão. No entanto, na realidade, a carroçaria traseira do caminhão cruza as linhas de curso estimado. Na realidade, se você der marcha à ré orientado pelas linhas de curso estimado, o veículo pode atingir o caminhão.

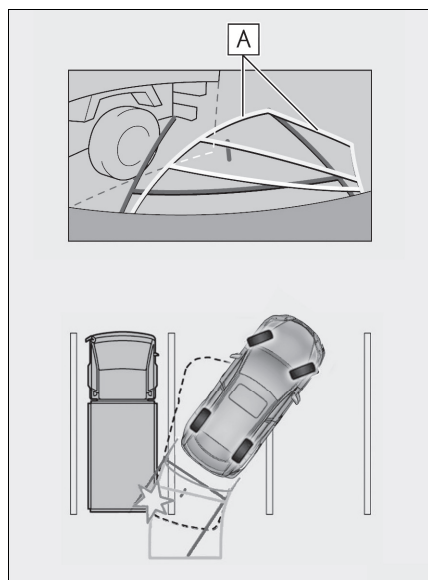

A Linha do curso estimado

■ Linhas-guia de distância

Inspecione visualmente os arredores e a área atrás do veículo. Na tela, parece que o caminhão está estacionado no ponto **B**. No entanto, se você der ré para o ponto **A**, irá bater no caminhão. Na tela, parece que **A** é o ponto mais próximo e o **C** é o ponto mais distante. No entanto, na realidade, a distância entre **A** e **C** é a mesma, e **B** é mais distante do que **A** e **C**.

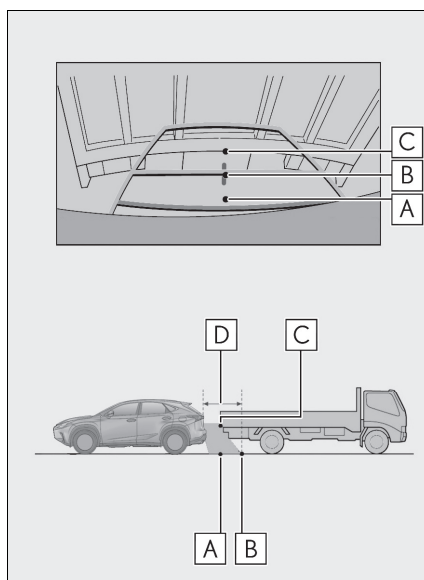

D Aproximadamente 1 m

Coisas que você deve saber

Se você notar alguns dos sintomas

Se você notar qualquer um dos seguintes sintomas, consulte a causa provável e a solução e verifique novamente.

Se o sintoma não for resolvido pela solução, leve o veículo ao revendedor Lexus para ser inspecionado.

Sintoma	Causa provável	Solução
A imagem é difícil de se ver	<ul style="list-style-type: none"> • O veículo está em uma área escura • A temperatura ao redor da lente é extremamente alta ou baixa. • A temperatura externa é baixa • Há gotas d'água na câmera • Está chovendo ou úmido • Há adesão de objeto estranho (lama, etc.) à câmera • Luz do sol ou faróis estão refletindo diretamente na câmera • O veículo está sob luzes fluorescentes, luzes de sódio, luzes de mercúrio, etc. 	<p>Dê ré enquanto verifica visualmente os arredores do veículo. (Use o monitor novamente assim que as condições melhorarem.)</p> <p>O procedimento de ajuste da qualidade da imagem do monitor de assistência a estacionamento é o mesmo que o procedimento de ajuste da tela do visor. (→P.40)</p>
A imagem está borrada	Há pó ou material estranho (como gotas d'água, neve, lama, etc.) na câmera.	Lave a câmera com bastante água e seque a lente da câmera limpa com um pano macio e úmido.
A imagem está fora de alinhamento	A câmera ou área ao redor recebeu forte impacto.	Leve o veículo para ser inspecionado em uma Concessionária Autorizada Lexus.

Sintoma	Causa provável	Solução
As linhas-guia estão muito fora do alinhamento	A posição da câmera está fora de alinhamento.	Leve o veículo para ser inspecionado em uma Concessionária Autorizada Lexus.
	<ul style="list-style-type: none"> • O veículo está inclinado (Há uma carga pesada no veículo, a pressão dos pneus está baixa devido a um pneu furado, etc.) • O veículo está em um terreno inclinado. 	<p>Se o veículo estiver dentro de uma das situações, isto é sinal de que não há nenhuma impropriedade.</p> <p>Dê ré enquanto verifica visualmente os arredores do veículo.</p>
As linhas do curso estimado movem-se uniformemente, embora o volante de direção esteja em linha reta	Há uma falha nos sinais emitidos pelo sensor de direção.	Leve o veículo para ser inspecionado em uma Concessionária Autorizada Lexus.
As linhas-guia não são exibidas	A tampa traseira está aberta.	<p>Feche a tampa traseira.</p> <p>Se isso não resolver o sintoma, providencie a inspeção do veículo em uma Concessionária Autorizada Lexus.</p>
As linhas de curso estimado não são exibidas	<ul style="list-style-type: none"> • A bateria de 12 volts foi reinstalada. • O volante de direção foi movido enquanto a bateria de 12 V estava sendo reinstalada. • A energia da bateria de 12 V está baixa. • O sensor de direção foi reinstalado. • Há uma falha nos sinais emitidos pelo sensor de direção. 	<p>Pare o veículo e gire o volante de direção o máximo possível para a esquerda ou para a direita.</p> <p>Se isso não resolver o sintoma, providencie a inspeção do veículo em uma Concessionária Autorizada Lexus.</p>

Monitor de visão panorâmica*

*: Se equipado

O monitor de visão panorâmica auxilia o motorista, pois permite a visualização das áreas adjacentes ao veículo enquanto o veículo é conduzido em baixa velocidade, ao combinar as imagens obtidas pelas câmeras dianteiras, laterais e traseiras em uma imagem de visão superior completa exibida na tela.

- As ilustrações da tela utilizadas neste texto são apenas exemplos, e podem diferir da imagem real exibida na tela.

⚠ ADVERTÊNCIA

- Certifique-se de sempre verificar as áreas adjacentes ao veículo visualmente ao dirigir.
- A câmera usa uma lente especial. A distância entre objetos e pedestres que aparecem na imagem exibida na tela será diferente da distância real.

Interruptor da câmera

O interruptor da câmera está na localização descrita na ilustração.

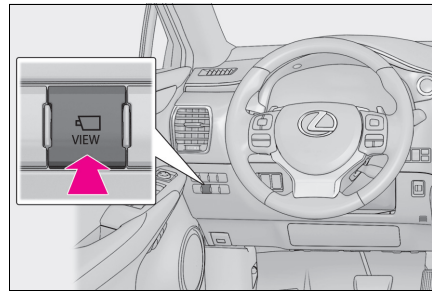

Como alterar a exibição

Quando você pressionar o interruptor da câmera ou colocar a alavanca de mudança de marchas na posição “R” enquanto o botão de partida estiver no modo IGNIÇÃO LIGADA <LIGADO>, o monitor de visão panorâmica será operado. (As informações descritas abaixo são um exemplo)

- ▶ Quando a alavanca de mudança de marchas estiver para a posição “P”.

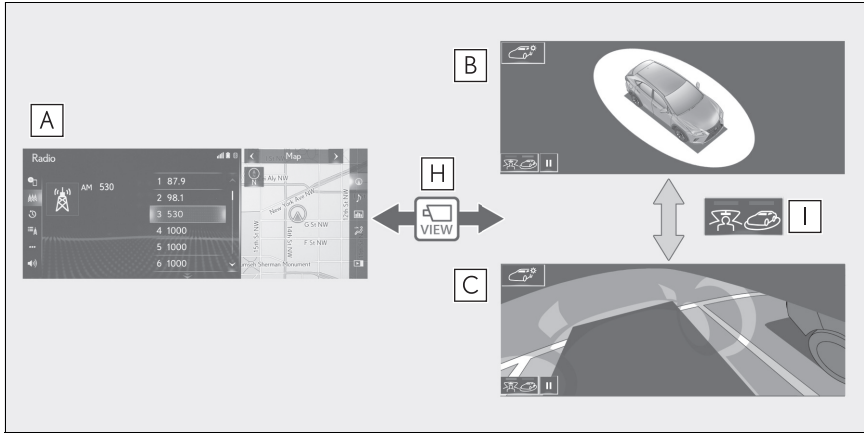

- ▶ Quando a alavanca de mudança de marchas estiver na posição “D” ou “N”.

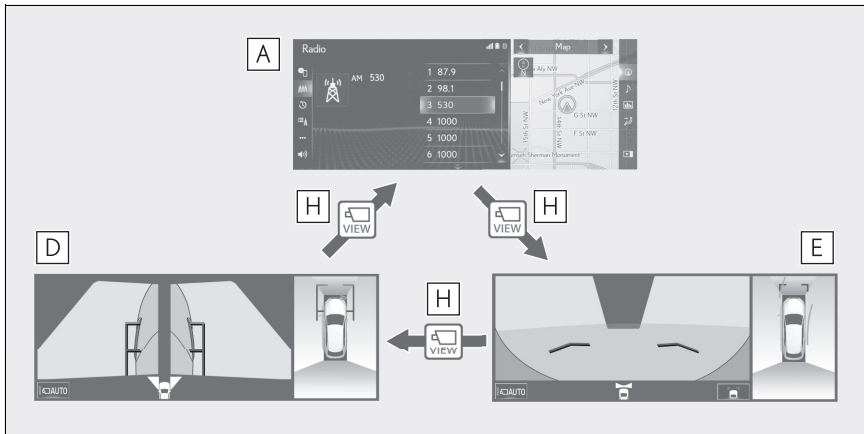

- ▶ Quando a alavanca de mudança de marchas estiver na posição “R”

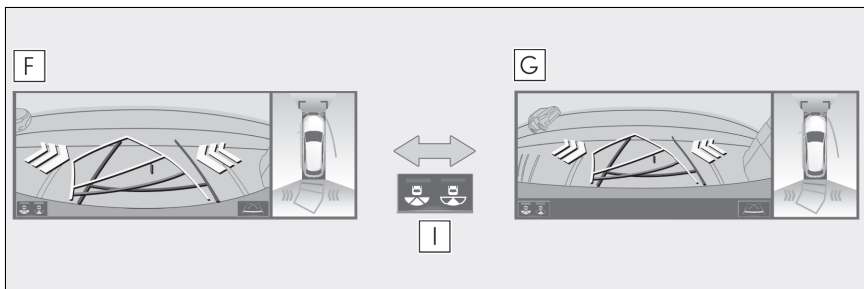

- A** Tela do mapa, tela de áudio, etc.
- B** Visualização em movimento
- C** Visão geral
- D** Visualização lateral e visão panorâmica
- E** Visão dianteira ampliada e visão panorâmica
- F** Visão traseira e visão panorâmica
- G** Visão traseira ampliada e visão panorâmica
- H** Ao Pressionar o interruptor da câmera
- I** Ao Selecionar o modo de exibição com o interruptor.

-
- O** O monitor de visão panorâmica é exibido ao operar o interruptor da câmera quando a velocidade do veículo estiver em aproximadamente 20 km/h ou menos.

Verificação das áreas adjacentes ao veículo

A tela de visualização em movimento e a tela de visão geral auxiliam na verificação das áreas adjacentes ao veículo durante o estacionamento. Estas telas exibem uma imagem combinada de 4 câmeras das proximidades do veículo. A tela exibirá uma vista de 360° ao redor do veículo, tanto do interior do veículo quanto de uma vista aérea em ângulo.

Para exibir a tela de visualização em movimento/ de visão geral, pressione o interruptor da câmera quando a alavanca de mudança de marchas estiver na posição “P” e o sensor do sistema Lexus de assistência a estacionamento habilitado.

Exibição na tela

► Visualização em movimento

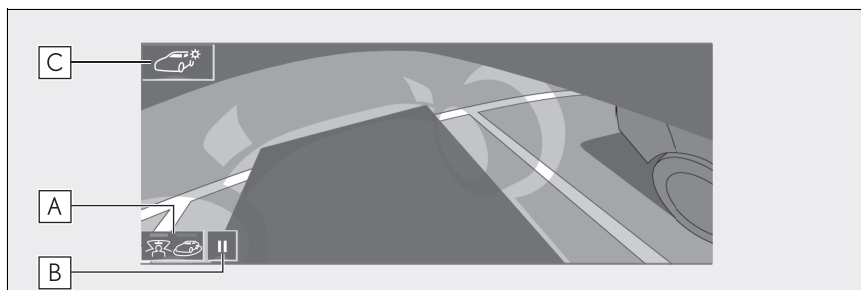

► Visão geral

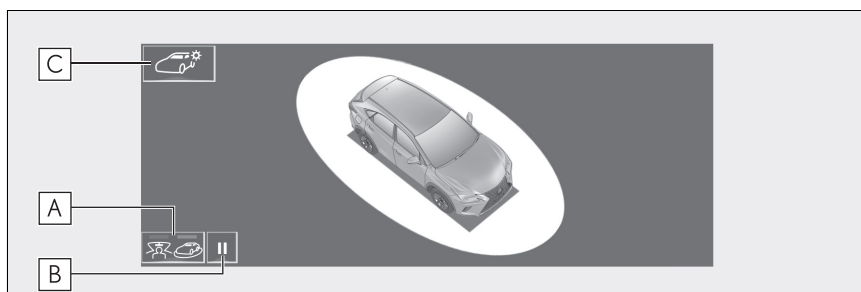

A Botão de mudança do modo de exibição

Selecione para alternar o modo de exibição entre visualização em movimento e visão geral.

B Interruptor de pausa da rotação

Selecione para pausar a rotação da tela.

Para retomar a rotação, selecione .

C Interruptor de configuração da cor da carroçaria

Selecione para exibir a tela de configuração da cor da carroçaria e alterar a cor do veículo exibido no monitor de visão panorâmica. (→P.211)

- O ato de pressionar o interruptor da câmera novamente faz com que a tela anterior volte a ser exibida, tal como a tela multimídia.

Como alterar a cor da carroçaria exibida no monitor de visão panorâmica

- 1 Selecione .
- 2 Selecione a cor desejada.



Verificação da parte dianteira e adjacente ao veículo

A tela de visão dianteira ampliada e visão panorâmica auxilia à verificação de áreas na frente e ao redor do veículo ao sair de um cruzamento em T ou outros tipos de cruzamento durante condições ruins de visibilidade.

Para exibir a tela, pressione o interruptor da câmera com a alavanca de mudança de marchas na posição “N” ou “D”, e o veículo movendo-se aproximadamente a 20 km/h ou menos.

Esta tela será exibida se o sensor do sistema Lexus de assistência a estacionamento detectar um objeto em frente ao seu veículo quando ele estiver em movimento. (Exibição vinculada ao sensor do sistema Lexus de assistência a estacionamento)

Exibição na tela

- Visão dianteira ampliada e visão panorâmica

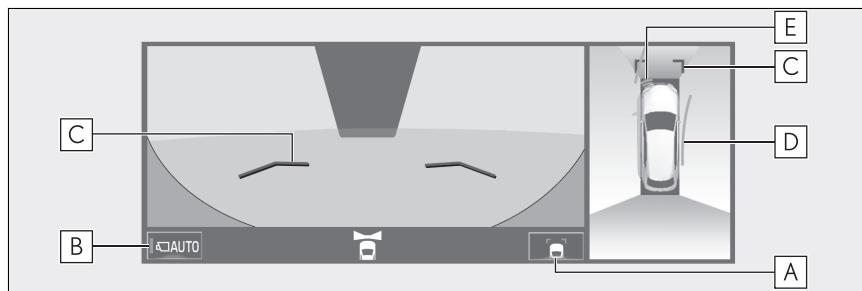

A Interruptor de alteração das linhas-guia

Selecione para alterar o modo da linha-guia entre o modo de exibição da linha-guia de distância e modo de exibição da linha de curso estimado. (→P.213)

B Botão de exibição automática

Selecione esse botão para ligar/desligar o modo automático. O indicador no botão acende durante o modo de exibição automática. (→P.213)

C Linhas-guia de distância

Exibe a distância à frente do veículo.

- Exibe pontos a aproximadamente 1 m da borda do para-choque.

D Linha do curso estimado

Mostra um curso estimado ao esterçar o volante de direção.

- Essa linha será exibida assim que o volante de direção for esterçado mais de 90° a partir do centro.

E Sensor do sistema Lexus de assistência a estacionamento

Quando um sensor detectar algum obstáculo, a direção e a distância aproximada do obstáculo são exibidos e o alarme soa.

- Pressionar o interruptor da câmera altera a tela para a tela de visão lateral e visão panorâmica, ou exibe a tela mostrada anteriormente, tal como a tela de navegação.
- A exibição vinculada ao sensor do sistema Lexus de assistência a estacionamento desaparecerá quando o veículo estiver parado, ou se o sensor do sistema Lexus de assistência a estacionamento não detectar mais o objeto.

Como alternar o modo das linhas-guia

A cada vez que o botão de alteração das linhas-guia for pressionado, o modo irá mudar na seguinte sequência:

- ▶ Linha-guia de distância

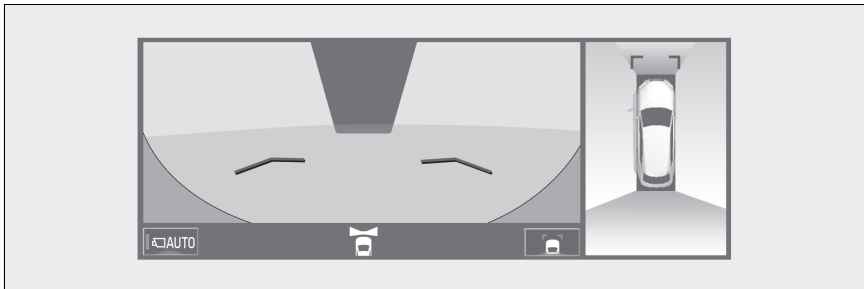

- Apenas as linhas-guia de distância serão exibidas.
- ▶ Linha de curso estimado

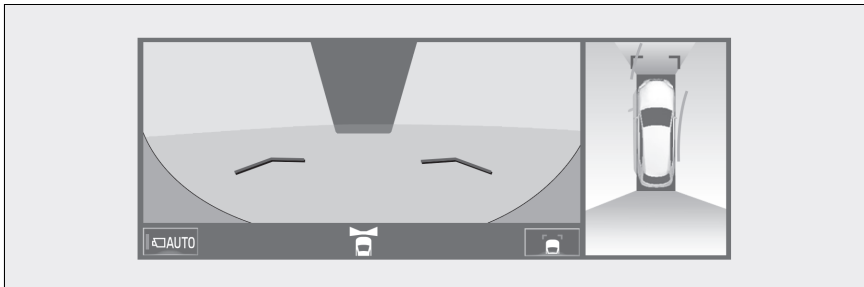

- As linhas de curso estimado serão adicionadas às linhas-guia de distância.

Modo de exibição automática

Além da mudança de tela realizada através da operação do interruptor da câmera, há também um modo de exibição automática disponível. Nesse modo, a tela é alterada automaticamente em resposta à velocidade do veículo.

No modo automático, o monitor exibe imagens automaticamente nas situações descritas abaixo:

- Quando a alavanca de mudança de marchas estiver na posição “N” ou “D”.
- Quando a velocidade do veículo é reduzida para aproximadamente 10 km/h ou menos.

Verificação das laterais e das áreas adjacentes ao veículo

A tela de visualização lateral exibe imagens da área adjacente ao veículo. Esta tela é projetada para auxiliar ao motorista com uma condução segura em algumas situações, como ao dirigir em uma estrada estreita, permitindo verificar as áreas em torno das laterais do veículo.

Para exibir a tela, pressione o interruptor da câmera quando a alavanca de mudança de marchas estiver na posição “N” ou “D”, o sensor do sistema Lexus de assistência a estacionamento estiver habilitado, e os espelhos retrovisores externos estiverem estendidos.

Exibição na tela

► Visualização lateral e visão panorâmica

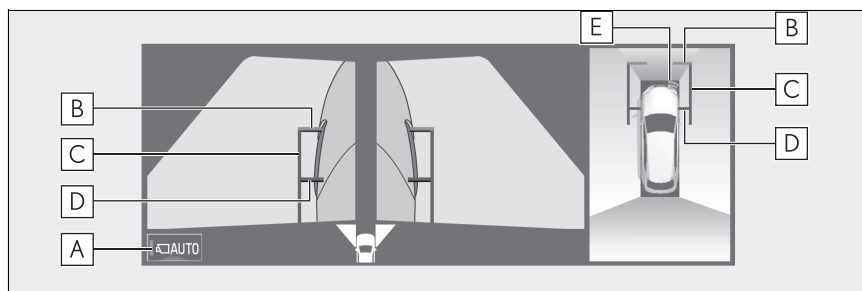

A Botão de exibição automática

Selecione esse botão para ligar/desligar o modo automático. O indicador no botão acende durante o modo de exibição automática. (→P.215)

B Linhas-guia de distância

Exibe a distância à frente do veículo.

- Exibe pontos a aproximadamente 0,5 m da borda do para-choque.

C Linha-guia de largura do veículo

Exibe as linhas-guia de largura do veículo, incluindo os espelhos retrovisores externos.

D Linhas-guia dos pneus dianteiros

Exibe as linhas-guia onde os pneus dianteiros tocam o chão.

E Sensor do sistema Lexus de assistência a estacionamento

Quando um sensor detectar algum obstáculo, a direção e a distância aproximada do obstáculo são exibidos e o alarme soa.

- Pressionar o interruptor da câmera altera a tela para a tela apresentada anteriormente, tal como a tela de navegação.



ADVERTÊNCIA

- Quando um indicador do sensor no visor do sistema Lexus de assistência a estacionamento acender na cor vermelha ou um alarme soar continuamente, verifique a área ao redor do veículo imediatamente, e não prossiga até certificar-se de que é seguro, do contrário, pode ocorrer um acidente inesperado.

Modo de exibição automática

Além da mudança de tela realizada através da operação do interruptor da câmera, há também um modo de exibição automática disponível. Nesse modo, a tela é alterada automaticamente em resposta à velocidade do veículo.

No modo automático, o monitor exibe imagens automaticamente nas situações descritas abaixo:

- Quando a alavanca de mudança de marchas estiver na posição “N” ou “D”.
- Quando a velocidade do veículo é reduzida para aproximadamente 10 km/h ou menos.

Verificação da parte traseira e adjacente ao veículo

A tela de visão traseira e visão panorâmica/visão traseira ampliada e visão panorâmica auxilia na verificação das áreas atrás e ao redor do veículo durante a ré, por exemplo, ao estacionar.

As telas serão exibidas quando a alavanca de mudança de marchas estiver na posição “R”.

Exibição na tela

A cada vez que o botão de alteração do modo de exibição for pressionado, o modo irá mudar na seguinte sequência:

- ▶ Visão traseira e visão panorâmica

Exibe a visão traseira e a visão superior do veículo ao mesmo tempo.

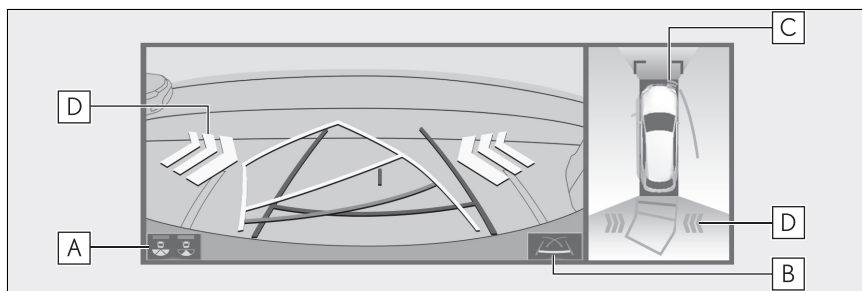

- ▶ Visão traseira ampliada e visão panorâmica

Exibe a visão traseira ampliada e a visão superior do veículo ao mesmo tempo.

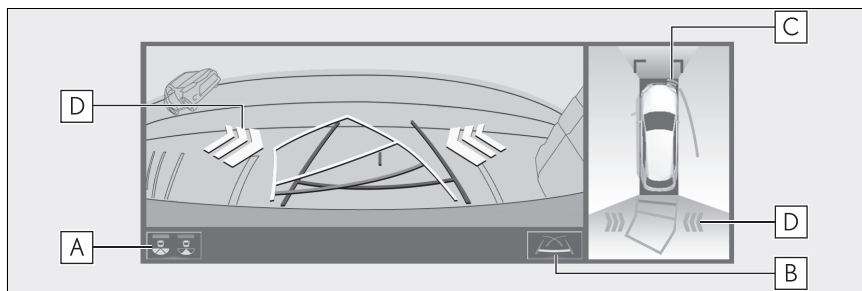

A Botão de mudança do modo de exibição

Cada vez que o botão for selecionado, o modo de exibição será alterado conforme a seguir:

- Visão traseira e visão panorâmica
- Visão traseira ampliada e visão panorâmica

B Interruptor de alteração das linhas-guia

Selecione para alterar o modo da linha-guia. (→P.217)

C Sensor do sistema Lexus de assistência a estacionamento

Quando um sensor detectar algum obstáculo, a direção e a distância aproximada do obstáculo são exibidos e o alarme soa.

D Função de Alerta de Cruzamento de Tráfego Traseiro

Quando um sensor detectar algum obstáculo, a direção do obstáculo é exibida e o alarme soa.

- O monitor é cancelado quando a alavanca de mudança de marchas é colocada em qualquer posição exceto "R"
- Para saber detalhes sobre a função de Alerta de Cruzamento de Tráfego Traseiro e o sensor do sistema Lexus de assistência a estacionamento, consulte o "Manual do Proprietário".

! ADVERTÊNCIA

- Quando um indicador do sensor no visor do sistema Lexus de assistência a estacionamento acender na cor vermelha ou um alarme soar continuamente, verifique a área ao redor do veículo imediatamente, e não prossiga até certificar-se de que é seguro, do contrário, pode ocorrer um acidente inesperado.
- Como a exibição do Alerta de Cruzamento de Tráfego Traseiro é mostrada na visualização da câmera, pode ser difícil enxergar a exibição dele dependendo da cor e do brilho da área ao redor.

Linhas-guia apresentadas na tela

A cada vez que o botão de alteração das linhas-guia for pressionado, o modo irá mudar na seguinte sequência:

▶ Linha de curso estimado

Linhas de curso estimado são exibidas, e se movem de acordo com a operação do volante de direção.

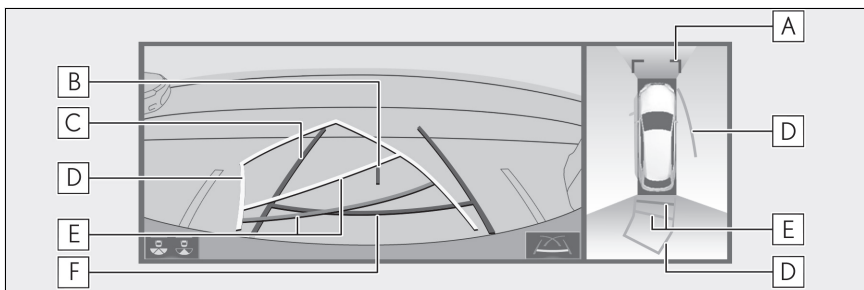

► Linha guia de assistência a estacionamento

Os pontos de retorno do volante de direção (linhas-guia de assistência a estacionamento) são exibidos.

Esse modo é recomendado por aqueles que estão confortáveis com o estacionamento do veículo sem auxílio das linhas de curso estimado.

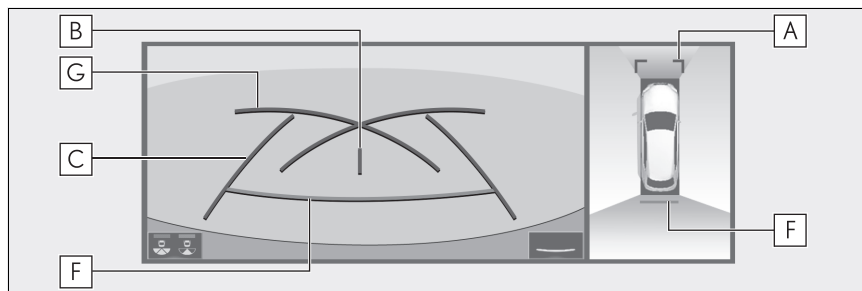

► Linha-guia de distância

Apenas as linhas-guia de distância serão exibidas.

Esse modo é recomendado para aqueles que se sentem confortáveis em estacionar o veículo sem o auxílio das linhas-guia.

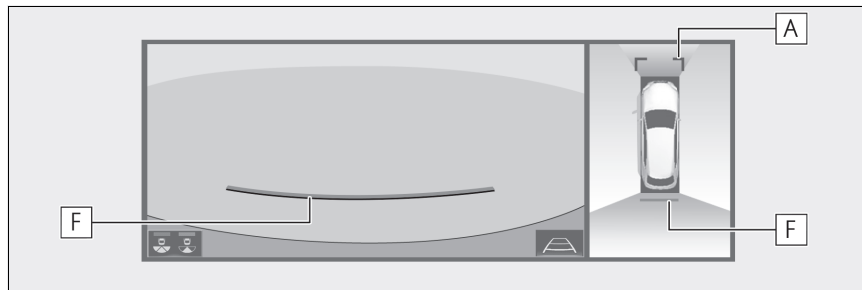

A Linhas-guia de distância

Exibe a distância à frente do veículo.

- Exibe pontos a aproximadamente 1 m da borda do para-choque.

B Linha-guia central do veículo

A linha indica o centro estimado do veículo em relação ao solo.

C Linha-guia de largura do veículo

Exibe um caminho guia quando o veículo está dando ré em linha reta.

D Linha do curso estimado

Mostra um curso estimado ao esterçar o volante de direção.

E Linhas-guia de distância

Mostra a distância atrás do veículo ao girar o volante de direção.

- As linhas-guia se movem em conjunto com as linhas do curso estimado.
- As linhas-guia mostram pontos que estão aproximadamente 0,5 m (vermelho) e aproximadamente 1 m (amarelo) do centro da borda do para-choque.

F Linha-guia de distância

Exibe a distância atrás do veículo.

- Exibe um ponto aproximadamente a 0,5 m (vermelho/azul) da extremidade do para-choque.

G Linhas-guia de assistência a estacionamento

Mostra o percurso da menor curva possível atrás do veículo.

**ADVERTÊNCIA**

- De acordo com as condições do veículo (número de passageiros, quantidade de bagagem, e etc.), a posição das linhas-guia exibidas na tela podem mudar. Certifique-se de verificar visualmente os arredores do veículo antes de prosseguir.
- Se o volante de direção estiver em linha reta e as linhas-guia de largura do veículo e as linhas de curso estimado não estiverem alinhadas, providencie a inspeção do veículo em uma Concessionária Autorizada Lexus.
- Não use o sistema se o visor estiver incorreto devido a um desnível da estrada (ative) ou uma estrada não em linha reta (com curvas).

Estacionamento**Como usar a linha de curso estimado**

Ao estacionar em um espaço que esteja na direção inversa ao espaço descrito no procedimento abaixo, as direções de manobra serão invertidas.

- 1 Mude a alavanca de mudança de marchas para a posição "R".
- 2 Esterce o volante de direção de modo que as linhas de curso estimado fiquem dentro do espaço de estacionamento, e dê marcha à ré lentamente.

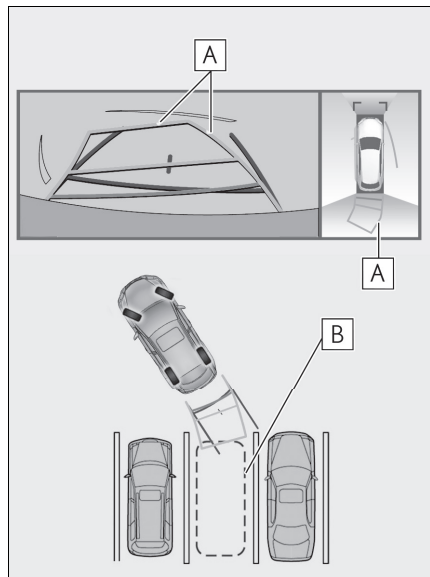

A Linha do curso estimado

B Espaço de estacionamento

- 3** Quando a posição traseira do veículo for inserida no espaço de estacionamento, esterce o volante de direção de forma que as linhas-guia de largura do veículo fiquem dentro das linhas de divisão esquerda e direita do espaço de estacionamento.

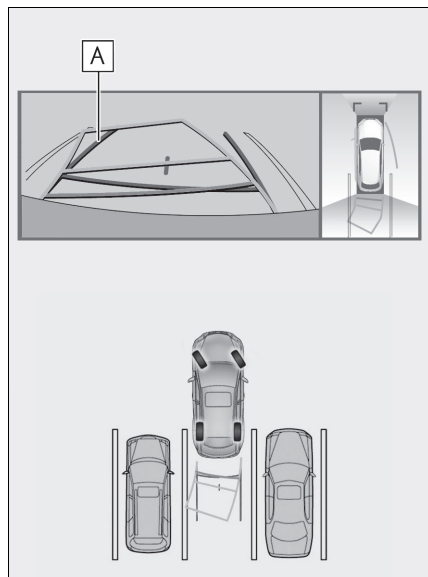

- A** Linha-guia de largura do veículo
- 4** Depois que as linhas-guia de largura do veículo e as linhas do espaço de estacionamento estiverem paralelas, endireite o volante de direção e dê marcha à ré lentamente até que o veículo tenha entrado completamente no espaço de estacionamento.
- 5** Pare o veículo em um local adequado e termine de estacionar.

Como usar a linha-guia de assistência a estacionamento

Ao estacionar em um espaço que esteja na direção inversa ao espaço descrito no procedimento abaixo, as direções de manobra serão invertidas.

- 1** Mude a alavanca de mudança de marchas para a posição "R".
- 2** Dê marcha à ré até que a linha-guia de assistência a estacionamento encontre a borda da linha de divisão do lado esquerdo do espaço de estacionamento.

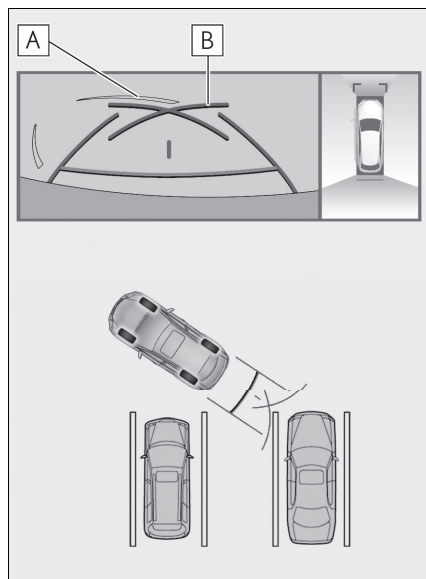

- A** Linha de divisão do espaço de estacionamento
- B** Linha guia de assistência a estacionamento
- 3** Esterce o volante de direção totalmente para a direita e dê marcha à ré lentamente.

- 4 Depois que o veículo estiver paralelo com o espaço de estacionamento, endireite o volante de direção e dê marcha à ré lentamente até que o veículo tenha entrado completamente no espaço de estacionamento.
- 5 Pare o veículo em um local adequado e termine de estacionar.

Ao dobrar os espelhos retrovisores externos

Mesmo quando os espelhos retrovisores externos estão recolhidos, o monitor pode exibir várias imagens das proximidades do veículo e auxiliar a operação de confirmação das condições de segurança em lugares estreitos, durante estacionamento, e etc.

Exibição na tela

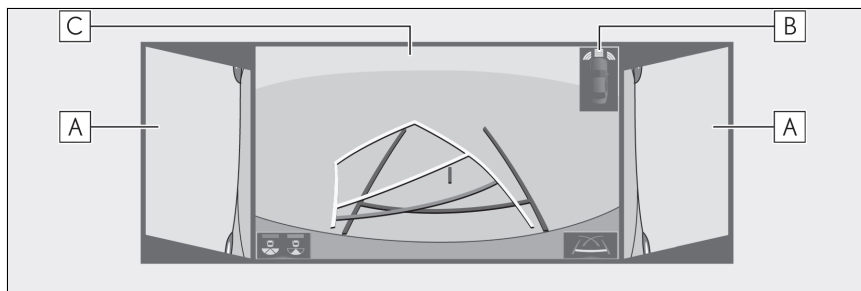

A Visualização lateral

B Sensor do sistema Lexus de assistência a estacionamento

Quando um sensor detectar algum obstáculo, a direção e a distância aproximada do obstáculo são exibidos e o alarme soa.

C Visão traseira ampliada/Visão traseira/Visão traseira ampliada

● Para mais detalhes sobre a visão dianteira e a visão traseira: →P.212, 216



ADVERTÊNCIA

- Quando um indicador do sensor no visor do sistema Lexus de assistência a estacionamento acender na cor vermelha ou um alarme soar continuamente, verifique a área ao redor do veículo imediatamente, e não prossiga até certificar-se de que é seguro, do contrário, pode ocorrer um acidente inesperado.

Função de ampliação

Se os objetos exibidos forem muito pequenos para ver claramente quando a visão panorâmica for exibida, a área ao redor dos cantos do veículo poderão ser ampliadas.

Como ampliar a tela

- 1 Selecione a área no mostrador de visão panorâmica que você deseja ampliar.

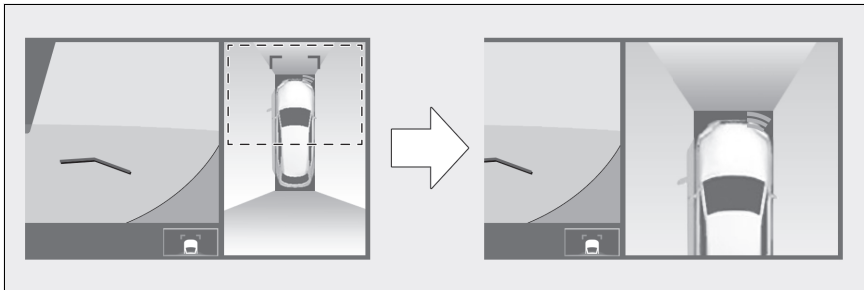

- A área selecionada no mostrador de visão panorâmica será ampliada.
 - Para retornar à visão normal, selecione o mostrador de visão panorâmica novamente.
-
- A função de ampliação será habilitada quando todas as condições a seguir forem atendidas:
 - A velocidade do veículo estiver abaixo de 12 km/h aproximadamente.
 - O sensor do sistema Lexus de assistência a estacionamento estiver ligado.
 - Nas situações a seguir, o mostrador ampliado será cancelado automaticamente:
 - Quando a velocidade do veículo estiver aproximadamente a 12 km/h ou mais.
 - O sensor do sistema Lexus de assistência a estacionamento estiver desligado.
 - Quando o mostrador for ampliado, as linhas-guia não serão exibidas.

Precauções do monitor de visão panorâmica

Precauções ao dirigir

O monitor de visão panorâmica é um dispositivo suplementar para auxiliar o motorista a observar as áreas adjacentes ao veículo. Ao utilizado, certifique-se de verificar diretamente e com os espelhos retrovisores ao redor de todo o veículo antes de prosseguir. Se isso não for feito, você pode bater em outro veículo ou possivelmente causar um acidente.

Preste atenção às precauções a seguir quando usar o monitor de visão panorâmica.



ADVERTÊNCIA

- Nunca confie totalmente no monitor de visão panorâmica. A imagem e a posição das linhas-guia exibidas na tela podem ser diferentes do estado real. Tenha cuidado da mesma forma que teria ao dirigir qualquer outro veículo.
- Certifique-se de sempre verificar as áreas adjacentes ao veículo visualmente ao dirigir.
- Nunca confie totalmente nas imagens da tela, pois as mesmas podem diferir das condições reais. Se você estiver dirigindo enquanto observa a tela, você pode bater em uma pessoa ou objeto, resultando em um acidente. Ao dirigir, certifique-se de verificar as áreas adjacentes ao veículo com os próprios olhos e com os espelhos retrovisores do veículo.

- De acordo com as condições do veículo (número de passageiros, quantidade de bagagem, e etc.), a posição das linhas-guia exibidas na tela podem mudar. Certifique-se de verificar visualmente os arredores do veículo antes de prosseguir.
- Não utilize o monitor de visão panorâmica nas situações descritas abaixo:
 - Em superfícies com gelo, escorregadias ou com neve
 - Ao utilizar correntes nos pneus ou pneus reserva
 - Quando a porta dianteira ou a tampa traseira não estiver totalmente fechada
 - Em estradas que não sejam planas ou retas, como curvas ou aclives.
 - Se a suspensão tiver sido modificada ou pneus sem as especificações recomendadas tiverem sido instalados.
- Em baixas temperaturas, por exemplo, a tela pode ficar escurecida ou a imagem pode ficar esmaecida. A imagem pode ser distorcida enquanto o veículo se move, ou pode não ser exibida na tela. Certifique-se de verificar diretamente e com os espelhos retrovisores ao redor de todo o veículo antes de prosseguir.
- Se as correntes dos pneus forem trocadas, a posição das linhas-guia mostradas na tela poderá mudar.
- A câmera usa uma lente especial. A distância entre objetos e pedestres que aparecem na imagem exibida na tela será diferente da distância real. (→P.230)



NOTA

- Na visão panorâmica/visualização em movimento/visão geral, o sistema combina imagens capturadas das câmeras dianteira, traseira e laterais esquerda e direita em uma imagem simples. Há limites para a faixa e o conteúdo que podem ser exibidos. Familiarize-se com as características do sistema do monitor de visão panorâmica antes de usá-lo.
- A clareza da imagem pode diminuir nos quatro cantos da visão panorâmica/visualização em movimento/visão geral. Contudo, isso não é uma falha, uma vez que há regiões ao longo das bordas de cada imagem de câmera em que as imagens são combinadas.
- Dependendo das condições de iluminação das proximidades de cada uma das câmeras, manchas claras e escuras podem aparecer na visão panorâmica/visualização em movimento/visão geral.
- A exibição da visão panorâmica/visualização em movimento/visão geral não se estende além da posição de instalação e da faixa de captura de imagem de cada câmera.
- Há pontos cegos ao redor do veículo. Consequentemente, há regiões não exibidas na visão panorâmica/visualização em movimento/visão geral.
- Objetos tridimensionais exibidos na visualização lateral, visão dianteira ampliada ou visão traseira podem não ser exibidos na visão panorâmica/visualização em movimento/visão geral.

- Pessoas e outros objetos tridimensionais podem aparecer de formas diferentes quando exibidos no monitor de visão panorâmica. (Essas diferenças incluem, entre outras, casos em que objetos exibidos parecem estar caídos, desaparecem próximo das áreas de processamento da imagem, surgem das áreas de processamento da imagem, ou quando a distância real até um objeto difere da posição exibida.)
- Quando a tampa traseira, que é equipada com a câmera traseira, ou as portas dianteiras, que são equipadas com espelhos que possuem as câmeras laterais embutidas, estiver(em) aberta(s), as imagens não serão exibidas corretamente no monitor de visão panorâmica.
- O ícone do veículo exibido na visão panorâmica/visualização em movimento/visão geral é uma imagem gerada de computador. Consequentemente, propriedades como a cor, formato e tamanho irão diferir do veículo real. Por esta razão, objetos tridimensionais nas proximidades podem parecer estar tocando o veículo, e as distâncias reais até os objetos tridimensionais podem diferir daquelas exibidas.

Área exibida na tela

Área da imagem de visão panorâmica

O monitor de visão panorâmica exibe uma imagem das áreas próximas do seu veículo.

Visto que a visão panorâmica processa e exibe imagens baseada em estradas de superfície plana, não é possível exibir objetos tridimensionais (como os para-choques de veículos, e etc.) que estão em posições mais altas do que a superfície da estrada. Mesmo que haja espaço entre os para-choques dos veículos e que uma colisão pareça improvável, segundo a imagem, na verdade, ambos os veículos estão em rota de colisão.

Verifique se as adjacências do veículo estão seguras diretamente.

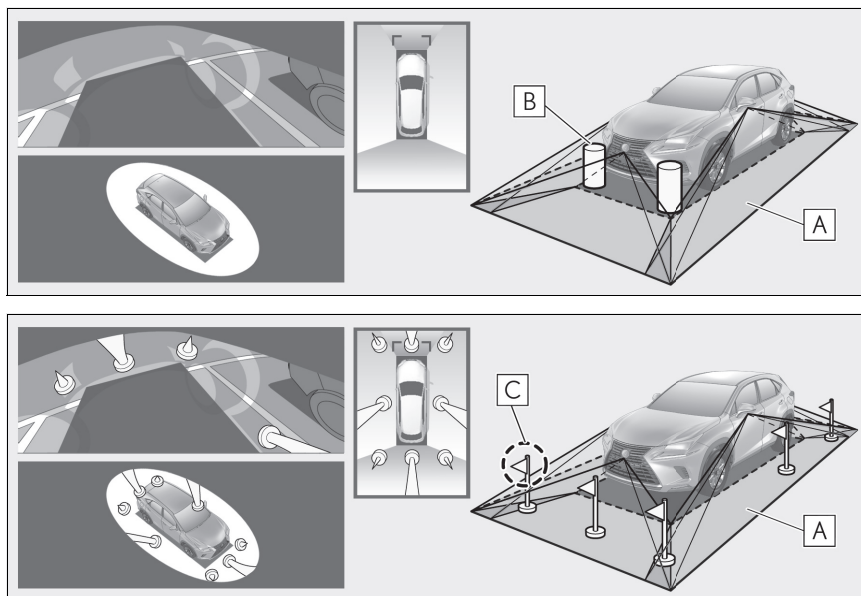

A A área exibida na tela

B Os objetos não exibidos na tela

- Objetos localizados nas áreas sombreadas não serão exibidos na tela.

C As partes dos objetos não exibidos na tela

- Partes de objetos que se estendem acima de uma certa altura não podem ser exibidos na tela.

- Como as imagens obtidas pelas quatro câmeras são processadas e exibidas com um padrão de estrada de superfície plana, a visão panorâmica/visualização em movimento/visão geral pode ser exibida de acordo com o descrito abaixo.
- Objetos podem parecer esticados; mais finos ou maiores do que o normal.
- Um objeto em uma posição mais alta do que a superfície da estrada pode parecer estar mais distante do que realmente está ou pode não aparecer na imagem.
- Objetos altos podem surgir de áreas não exibidas da imagem.
- Variações no brilho da imagem podem parecer para cada câmera.
- A imagem exibida pode ser alterada devido à inclinação da carroceria do veículo, alteração na altura do veículo, e etc. Dependendo do número de passageiros, quantidade de bagagem, nível de combustível, etc.
- Se as portas dianteiras ou o porta-malas não estiverem totalmente fechados; nenhuma das imagens ou linhas-guia serão exibidas.
- A relação de posições do ícone do veículo, da superfície da estrada ou do obstáculo pode diferir da posição real.
- As áreas escuras das proximidades do ícone do veículo são áreas cujas imagens não foram captadas pela câmera.
- Imagens como as descritas a seguir são combinadas, apesar de algumas áreas serem difíceis de se ver.

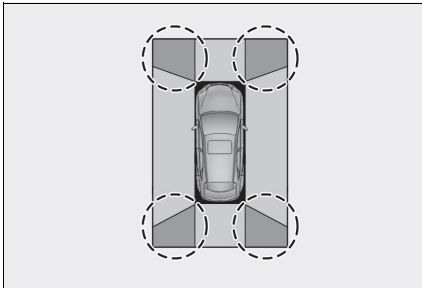

Área da imagem capturada pela câmera

▶ Visão dianteira ampliada

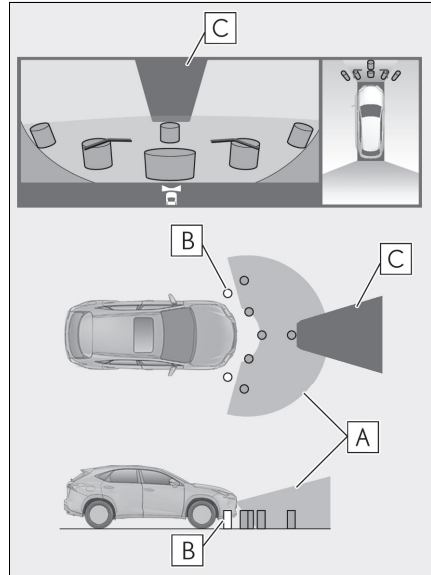

▶ Visualização lateral

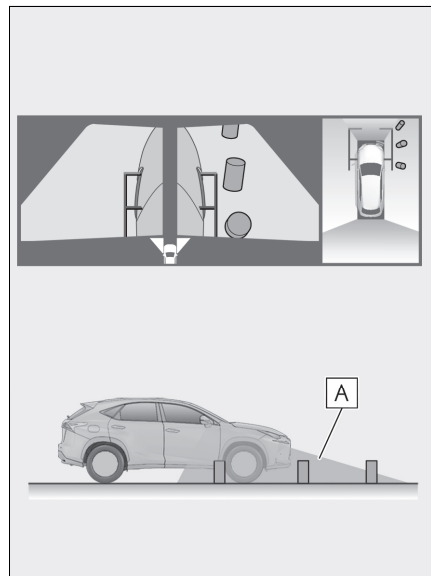

- Visão lateral (ao dobrar os espelhos retrovisores externos)

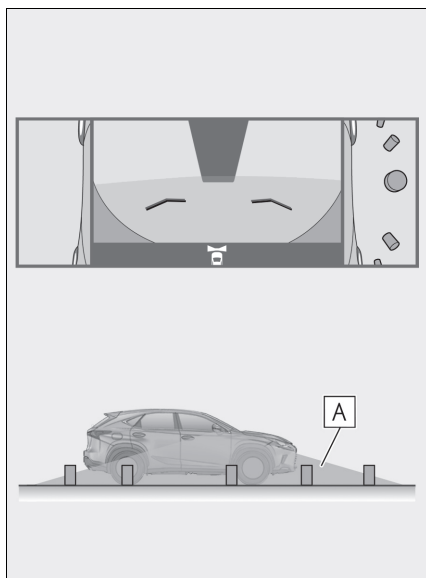

- Visão traseira

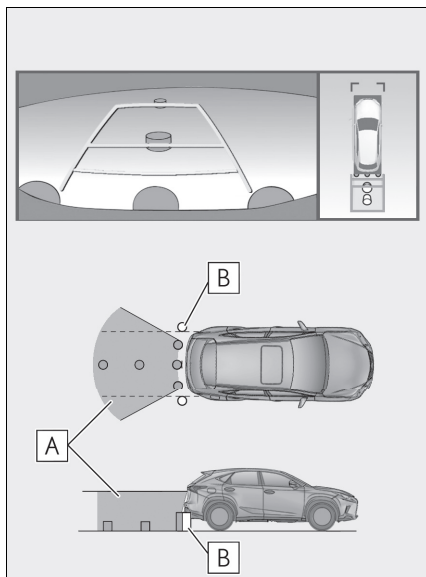

- Visão traseira ampliada

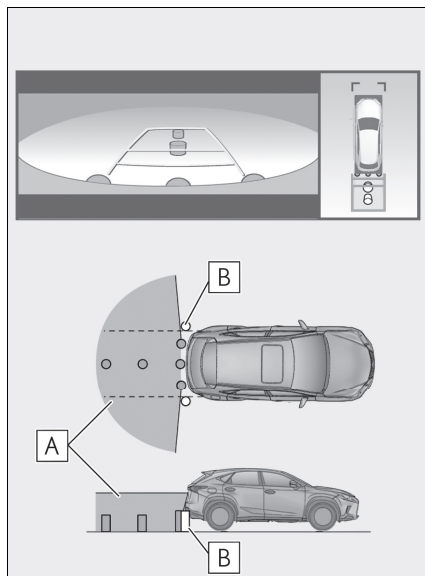

- A** Área exibida na tela
B Os objetos não exibidos na tela
C Mascaramento preto

- O mascaramento preto é feito para a detecção de diferenças de distância na frente do veículo.
- A área coberta pela câmera é limitada. Objetos que estejam próximos de cada quina do para-choque ou sob ele não podem ser exibidos.
- A área exibida na tela pode variar conforme as condições de orientação do veículo ou condições da estrada.
- A câmera usa uma lente especial. A distância que aparece na imagem exibida na tela será diferente da distância real.

A câmera

As câmeras dedicadas ao monitor de visão panorâmica ficam nas posições mostradas na ilustração.

▶ Câmera dianteira

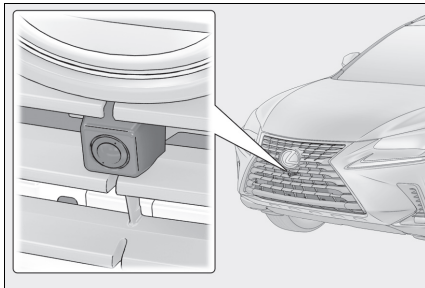

▶ Câmeras laterais

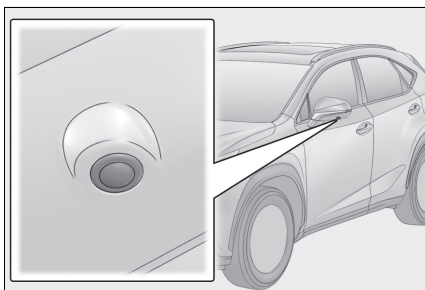

▶ Câmera traseira

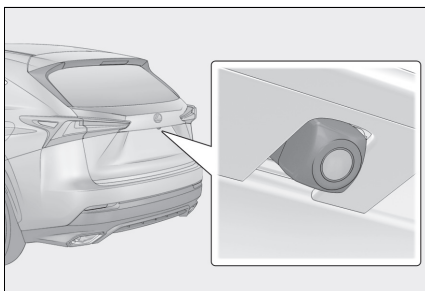

■ Como usar a câmera

Se houver sujeira ou material estranho (como gotículas de água, neve, lama, etc.) preso na câmera, ela não poderá transmitir uma imagem clara. Neste caso, lave-a com bastante água e limpe a lente da câmera com um pedaço de tecido macio e úmido.

⚠ NOTA

- O monitor de visão panorâmica pode não funcionar adequadamente nos casos a seguir.
 - Se a câmera for atingida em uma colisão, a sua posição e ângulo de instalação podem ser alterados.
 - A câmera é à prova d'água. Não separe, desmonte ou modifique-a. Isto poderá resultar em funcionamento incorreto.
 - Ao limpar a lente da câmera, lave-a com bastante água e a seque com um tecido macio e seco. Esfregar as lentes da câmera com força pode arranhá-las e inviabilizar a transmissão de imagens claras para o monitor.
 - Não permita a aderência de solventes orgânicos, cera automotiva, limpavidros ou cristalização de pintura automotiva na lente da câmera. Caso isto ocorra, limpe-a o mais rapidamente possível.
 - Se a temperatura mudar rapidamente, como quando água que colocada no veículo em água fria, o sistema pode não operar normalmente.
 - Ao lavar o veículo, não aplique jatos intensos de água na câmera ou suas áreas próximas. A negligência poderá resultar em impropriedade na câmera.
- Não exponha a câmera a impactos fortes, pois isso pode causar uma impropriedade. Se isso ocorrer, leve o veículo a uma Concessionária Autorizada Lexus para ser inspecionado o quanto antes.

Diferenças entre a tela e a estrada real

- As linhas-guia de distância e as linhas-guia de largura do veículo podem não estar realmente paralelas as linhas divisórias da vaga, mesmo quando elas parecem estar. Verifique visualmente.
- As distâncias entre as linhas-guia de largura do veículo e as linhas divisórias direita e esquerda da vaga podem não ser iguais, mesmo quando parecem ser. Verifique visualmente.
- As linhas-guia de distância servem como orientação de distância para superfícies planas. Em qualquer uma das situações a seguir, há uma margem de erro entre as linhas-Oguia na tela e a distância/curso real na estrada.

■ Quando o solo atrás do veículo possui inclinação acentuada

As linhas-guia de distância irão parecer estar mais próximas do veículo do que a distância real. Por conta disso, os objetos parecerão estar mais longe do que realmente estão. Da mesma forma, haverá orientações e a a distância/curso real da estrada.

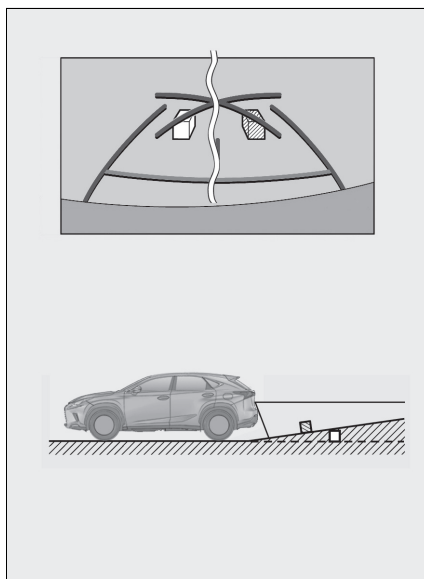

■ Quando o solo atrás do veículo possui declives acentuados

As linhas-guia de distância irão parecer estar mais distantes do veículo do que a distância real. Por conta disso, os objetos parecerão estar mais próximos do que realmente estão. Da mesma forma, haverá uma margem de erro entre as linhas-guia e a distância/curso real na estrada.

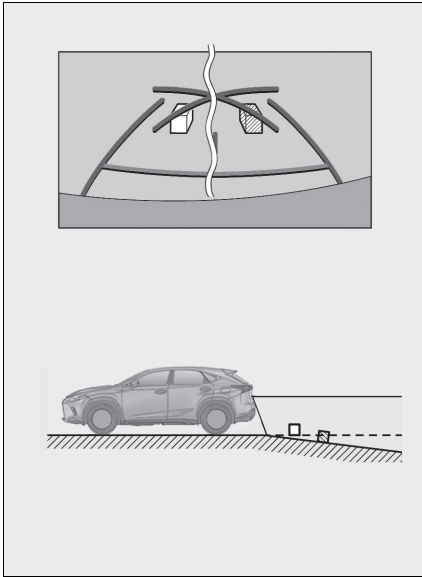

■ Quando qualquer parte do veículo estiver rebaixada

Quando qualquer parte do veículo for rebaixada devido ao número de passageiros ou a distribuição da carga, há uma margem de erro entre as linhas-guia na tela e a distância/curso real na estrada.

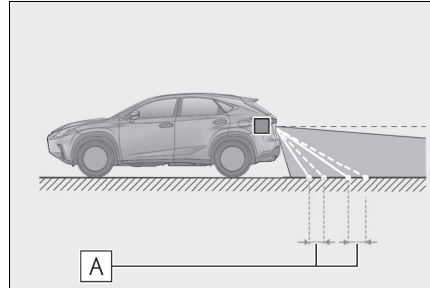

A Uma margem de erro

Ao se aproximar de objetos tridimensionais

Quando houver objetos tridimensionais (como para-choques do veículo, etc.) próximos das posições mais altas do que a superfície da rua, tome cuidado ao utilizar o seguinte.

⚠ ADVERTÊNCIA

- Quando um indicador do sensor no visor do sistema Lexus de assistência a estacionamento acender na cor vermelha ou um alarme soar continuamente, verifique a área ao redor do veículo imediatamente, e não prossiga até certificar-se de que é seguro, do contrário, pode ocorrer um acidente inesperado.

Mostrador de visão panorâmica

Visto que a visão panorâmica processa e exibe imagens baseada em estradas de superfície plana, não é possível exibir objetos tridimensionais (como os para-choques de veículos, e etc.) que estão em posições mais altas do que a superfície da estrada. Por exemplo, mesmo que pareça haver espaço entre os para-choques de dois veículos na ilustração abaixo e, aparentemente, é improvável que possam colidir, na verdade, uma colisão está prestes a ocorrer.

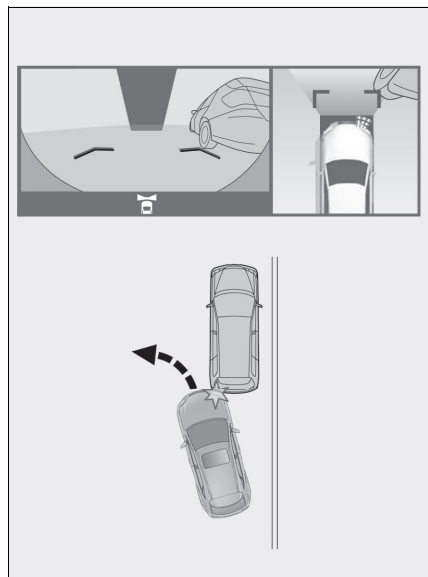

Linha do curso estimado

- Visto que as linhas de curso estimado forem exibidas para uma superfície de via plana, a linha guia não considera a posição de objetos tridimensionais (como para-choques de veículos, e etc.) que estão em posições mais alta do que a superfície da via. Mesmo que os para-choques do veículo estejam fora da linha de curso estimado na tela, na realidade, os veículos estão em rota de colisão.

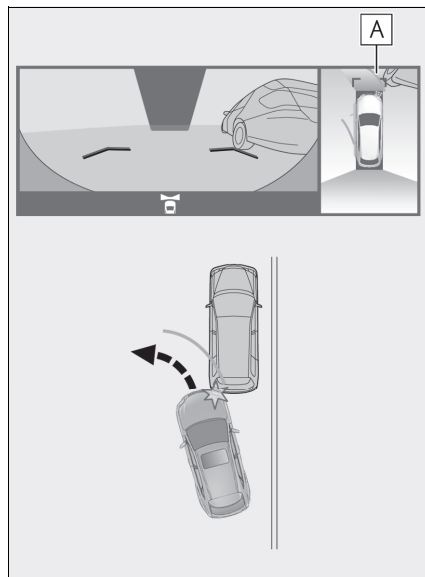

A Linha de curso estimado

- Objetos tridimensionais (como uma projeção na parede ou a plataforma de carga de um caminhão) em posições altas podem não ser exibidos na tela. Verifique se as adjacências do veículo estão seguras diretamente.

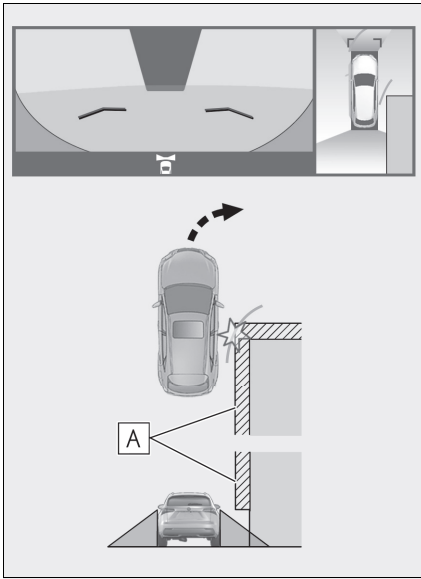

A Projeção na parede

- Inspeção visualmente os arredores e a área atrás do veículo. No caso mostrado abaixo, o caminhão parece estar fora das linhas do curso estimado e não parece que o veículo atingirá o caminhão. No entanto, na realidade, a carroçaria traseira do caminhão cruza as linhas de curso estimado. Na realidade, se você der marcha à ré orientado pelas linhas de curso estimado, o veículo pode atingir o caminhão.

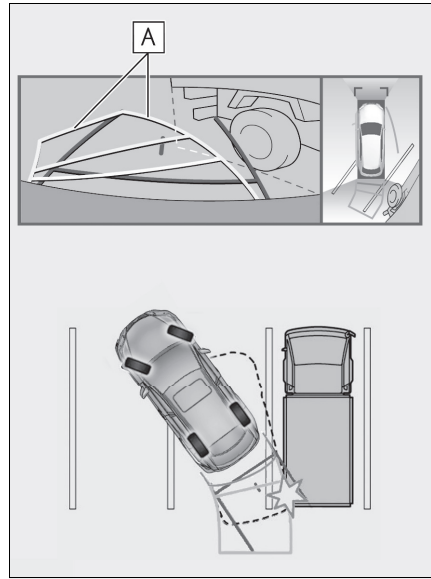

A Linha do curso estimado

Linhas-guia de distância

Inspeione visualmente os arredores e a área atrás do veículo. Na tela, parece que o caminhão está estacionado no ponto **B**. No entanto, se você der ré para o ponto **A**, irá bater no caminhão. Na tela, parece que **A** é o ponto mais próximo e o **C** é o ponto mais distante. No entanto, na realidade, a distância entre **A** e **C** é a mesma, e **B** é mais distante do que **A** e **C**.

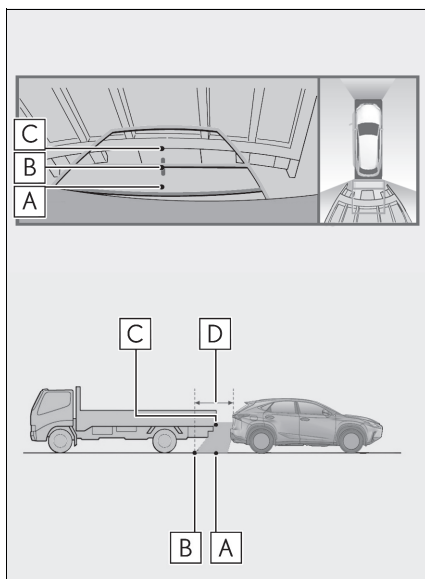

D Aproximadamente 1 m

Coisas que você deve saber

Se você notar alguns dos sintomas

Se você notar qualquer um dos seguintes sintomas, consulte a causa provável e a solução e verifique novamente.

Se o sintoma não for resolvido pela solução, leve o veículo ao revendedor Lexus para ser inspecionado.

Sintoma	Causa provável	Solução
A imagem é difícil de se ver	<ul style="list-style-type: none"> • O veículo está em uma área escura • A temperatura ao redor da lente é extremamente alta ou baixa. • A temperatura externa é baixa • Há gotas d'água na câmera • Está chovendo ou úmido • Há adesão de objeto estranho (lama, etc.) à câmera • Luz do sol ou faróis estão refletindo diretamente na câmera • O veículo está sob luzes fluorescentes, luzes de sódio, luzes de mercúrio, etc. 	<p>Dê ré enquanto verifica visualmente os arredores do veículo. (Use o monitor novamente, uma vez que as condições já tenham sido aprovadas.)</p> <p>O procedimento de ajuste da qualidade da foto do sistema de monitoramento da visão panorâmica é o mesmo que o procedimento para ajustar a tela de navegação. (→P.40)</p>
A imagem está borrada	Há pó ou material estranho (como gotas d'água, neve, lama, etc.) na câmera.	Lave a câmera com bastante água e seque a lente da câmera limpa com um pano macio e úmido.
A imagem está fora de alinhamento	A câmera ou área ao redor recebeu forte impacto.	Leve o veículo para ser inspecionado em uma Concessionária Autorizada Lexus.

Sintoma	Causa provável	Solução
As linhas-guia estão muito fora do alinhamento	A posição da câmera está fora de alinhamento.	Leve o veículo para ser inspecionado em uma Concessionária Autorizada Lexus.
	<ul style="list-style-type: none"> • O veículo está inclinado. (Há uma carga pesada no veículo, a pressão dos pneus está baixa devido a um pneu furado etc.) • O veículo está em um terreno inclinado. 	Se isso acontecer devido a essas causas, tal fato não indica que existe uma falha. Dê ré verificando os arredores do veículo visualmente.
As linhas do curso estimado movem-se uniformemente, embora o volante de direção esteja em linha reta	Há uma falha nos sinais emitidos pelo sensor de direção.	Leve o veículo para ser inspecionado em uma Concessionária Autorizada Lexus.
As linhas-guia não são exibidas	A tampa traseira está aberta.	Feche a tampa traseira. Se isso não resolver o sintoma, providencie a inspeção do veículo em uma Concessionária Autorizada Lexus.
As linhas de curso estimado não são exibidas	<ul style="list-style-type: none"> • A bateria de 12 volts foi reinstalada. • O volante de direção foi movido enquanto a bateria de 12 V estava sendo reinstalada. • A energia da bateria de 12 V está baixa. • O sensor de direção foi reinstalado. • Há uma falha nos sinais emitidos pelo sensor de direção. 	Leve o veículo para ser inspecionado em uma Concessionária Autorizada Lexus.
O mostrador de visão panorâmica não pode ser ampliado.	O sensor do sistema Lexus de assistência a estacionamento pode estar com falhas ou sujo.	Siga os procedimentos de correção de falhas do sensor do sistema Lexus de assistência a estacionamento. (Consulte o "Manual do Proprietário")
A visão geral/visualização em movimento não pode ser exibida		

Licença do produto

This product contains eT-Kernel Multi-Core Edition™ real-time OS of eSOL Co.,Ltd.
Copyright (c) 2017 eSOL Co.,Ltd.

eT-Kernel Multi-Core Edition™ is a trademark of eSOL Co.,Ltd in Japan.

T-Kernel

This Product uses the Source Code of T-Kernel under T-License granted by the
T-Engine Forum (www.t-engine.org).

- 7-1. Operação do telefone (Sistema viva-voz para telefones celulares)**
- Referência rápida **240**
 - Alguns princípios básicos..... **241**
 - Como fazer uma ligação usando o sistema viva-voz Bluetooth® .. **244**
 - Como receber uma ligação através do sistema viva-voz do Bluetooth® **248**
 - Como falar usando o sistema viva-voz do Bluetooth® **249**
 - Função de mensagem do telefone Bluetooth® **251**
- 7-2. Configurações**
- Configurações do telefone... **255**
- 7-3. O que fazer se...**
- Diagnóstico de falhas **268**

Referência rápida

Exibição da tela do telefone

- ▶ Através do interruptor no volante de direção

- 1 Pressione o interruptor  no volante de direção.

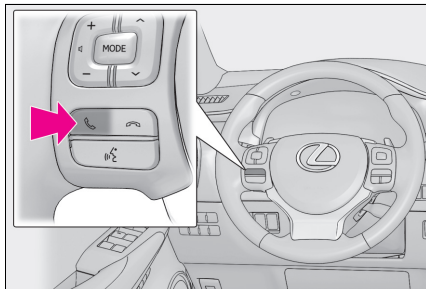

- ▶ Pressione o botão menu

- 1 Pressione o botão "MENU" no Touch Remoto.

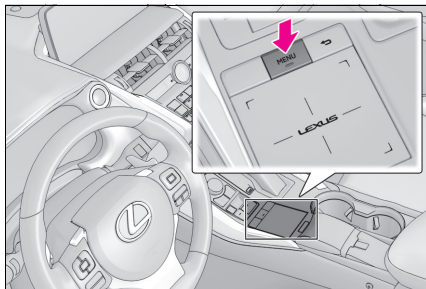

- 2 Selecione "Telefone".

Tela do menu do telefone

O menu secundário é exibido quando o cursor é movido sobre o ícone do menu secundário na lateral esquerda da tela.

▶ Tipo A

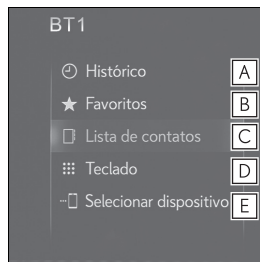

- A** Selecione para exibir a tela "Histórico". (→P.244)
- B** Selecione para exibir a tela "Favoritos". (→P.245)
- C** Selecione para exibir a tela "Contatos". (→P.245)
- D** Selecione para exibir a tela "Teclado". (→P.247)
- E** Selecione para definir o dispositivo se houver mais do que 2 telefones registrados

▶ Tipo B

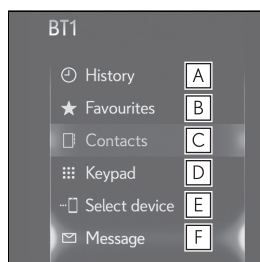

- A** Selecione para exibir a tela "Histórico". (→P.244)
- B** Selecione para exibir a tela "Favoritos". (→P.245)
- C** Selecione para exibir a tela "Contatos". (→P.245)
- D** Selecione para exibir a tela "Teclado". (→P.247)

- E** Selecione para definir o dispositivo se houver mais do que 2 telefones registrados
- F** Selecione para exibir a tela “Mensagem”. (→P.254)

■ Operação do sistema viva-voz Bluetooth®

- Como registrar/conectar um dispositivo Bluetooth® (→P.43)
- Como fazer uma ligação usando o sistema viva-voz Bluetooth® (→P.244)
- Como receber uma ligação usando o sistema viva-voz Bluetooth® (→P.248)
- Como falar usando o sistema viva-voz Bluetooth® (→P.249)

■ Função da mensagem

- Como usar a função de mensagem do telefone Bluetooth® (→P.251)

■ Como configurar um telefone

- Configurações do telefone (→P.255)
- Configurações Bluetooth® (→P.47)

Alguns princípios básicos

O sistema viva-voz permite fazer e receber chamadas sem ter que tirar as mãos do volante de direção.

Esse sistema é compatível com Bluetooth®. Bluetooth® é um sistema de dados sem fio que permite usar telefones celulares sem que estejam conectados por um cabo ou colocados em um suporte.

Uma explicação do procedimento de operação do telefone é fornecida neste capítulo.

- A operação deste sistema com todos os dispositivos Bluetooth® não é garantida.
- Se o telefone celular não for compatível com Bluetooth®, esse sistema não pode funcionar.
- Nas seguintes condições, o sistema pode não funcionar:
 - O telefone celular está desligado.
 - A posição atual está fora da área de comunicação.
 - O telefone celular não está conectado.
 - A bateria do telefone celular está baixa.
- Ao utilizar o áudio e o sistema viva-voz Bluetooth® ao mesmo tempo, os seguintes problemas poderão ocorrer:
 - A conexão Bluetooth® poderá ser cortada.
 - Um ruído pode ser ouvido na reprodução do áudio do Bluetooth®.
 - Um ruído pode ser ouvido durante as chamadas de telefone.

ADVERTÊNCIA

- Enquanto dirige, não opere o telefone celular.

**ADVERTÊNCIA**



- A sua unidade de áudio possui antenas Bluetooth®. Pessoas com marcapassos cardíacos implantados, dispositivos de terapia de ressincronização cardíaca ou desfibriladores cardioversores implantáveis devem se manter uma distância segura entre eles e as antenas Bluetooth®. As ondas de rádio podem afetar o funcionamento de tais dispositivos.
- Antes de utilizar os dispositivos Bluetooth®, os usuários de quaisquer outros dispositivos médicos elétricos que não sejam marcapassos cardíacos implantados, dispositivos de terapia de ressincronização cardíaca ou desfibriladores cardioversores implantáveis devem consultar o fabricante destes equipamentos quanto a informações sobre a operação sob a influência de ondas de rádio. Ondas de rádio podem ter efeitos inesperados sobre o funcionamento de tais dispositivos médicos.

**NOTA**

- Não deixe o telefone celular no veículo. A temperatura no interior pode aumentar a um nível que poderia danificar o telefone.

Como Registrar/Conectar um telefone Bluetooth®

Para usar o sistema viva-voz para telefones celulares, é necessário registrar um telefone celular no sistema.

- ▶ Registro do telefone Bluetooth® pela primeira vez (→P.43)
- ▶ Como registrar um telefone Bluetooth® adicional
 - 1 Pressione o botão “MENU” no Touch Remoto.
 - 2 Selecione “Telefone”.
 - 3 Selecione  “Selecionar dispositivo” no menu secundário.
 - 4 Selecione “Adicionar dispositivo”.
- Quando outro dispositivo Bluetooth® for conectado, uma tela de confirmação será exibida. Para desconectar o dispositivo Bluetooth®, selecione “Sim”.
- 5 Siga as etapas em “Como registrar um telefone Bluetooth® pela primeira vez” a partir da etapa 5. (→P.43)
- ▶ Como selecionar um telefone Bluetooth® registrado.
 - 1 Pressione o botão “MENU” no Touch Remoto.
 - 2 Selecione “Telefone”.
 - 3 Selecione  “Selecionar dispositivo” no menu secundário.
 - 4 Selecione o dispositivo desejado a ser conectado.
 - 5 Verifique se a tela de confirmação é exibida quando a conexão é concluída.
- Se uma mensagem de erro for exibida, siga a orientação na tela para tentar novamente.

Como usar o botão/microfone do telefone

■ Interruptor no volante de direção

Ao pressionar o telefone, uma chamada pode ser recebida ou terminada sem retirar suas mãos do volante de direção.

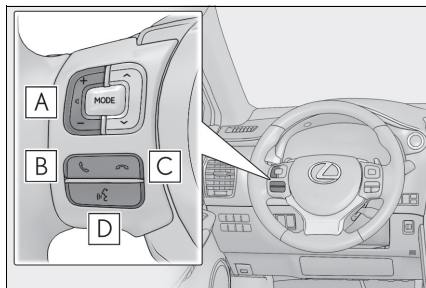

A Interruptor de controle de volume

Pressione para ajustar o volume.

B Interruptor fora do gancho

Pressione para começar a falar.

C Interruptor no gancho

Pressione para finalizar a conversa/desligar.

D Interruptor falar

Pressione para iniciar o sistema de comando de voz.*

- Lista de comando de voz (→P.182, 188)

Pressione para fazer uma ligação através da função da etiqueta de voz.* (→P.247)

*: Se equipado

■ Microfone

O microfone é usado quando falar ao telefone.

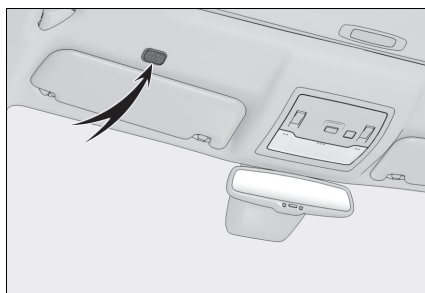

- A voz do outro assinante será ouvida pelos alto-falantes dianteiros. O sistema de áudio e vídeo será emudecido durante as chamadas telefônicas ou quando forem usados os comandos de voz do viva-voz.
- Fale alternadamente com a pessoa na outra ponta do telefone. Se as duas pessoas falarem ao mesmo tempo, a outra pessoa não ouvirá o que foi falado. (Não se trata de uma falha.)
- Mantenha o volume da chamada baixo. Caso contrário, a voz da outra pessoa poderá ser ouvida fora do veículo e o eco da voz poderá aumentar. Quando falar ao telefone, fale de forma clara em direção ao microfone.
- A outra parte da chamada pode não ouvi-lo de forma clara quando:
 - Estiver dirigindo em uma estrada não pavimentada. (Fazendo ruído excessivo de tráfego.)
 - Estiver dirigindo em velocidades altas.
 - O teto ou os vidros estiverem abertos.
 - Os difusores do ar-condicionado estiverem apontados em direção ao microfone.
 - O som do ventilador do ar-condicionado estiver alto.
 - Há um efeito negativo na qualidade do som devido ao telefone e/ou a rede estar sendo usado(a).

NOTA

- Não toque nem coloque um objeto cortante no microfone. Isso pode causar falhas.

Sobre os contatos da lista de contatos

Os dados a seguir são armazenados para cada telefone registrado. Quando outro telefone está conectado, os seguintes dados registrados não podem ser lidos:

- Dados de contato
- Gerenciar etiquetas de voz
- Dados do histórico de chamadas
- Dados de favoritos
- Dados de imagem
- Todas as configurações do telefone
- Configurações de mensagem

- Quando o registro do telefone é excluído, os dados mencionados acima também são excluídos.

Quando vender ou descartar o veículo

Muitos dados pessoais são registrados ao usar o sistema viva-voz. Quando vender ou descartar o veículo, inicialize os dados. (→P.60)

Os seguintes dados no sistema podem ser inicializados:

- Dados de contato
- Gerenciar etiquetas de voz
- Dados do histórico de chamadas
- Dados de favoritos
- Dados de imagem
- Todas as configurações do telefone
- Configurações de mensagem

- Uma vez inicializados, os dados e as configurações serão apagados. Preste muita atenção ao inicializar os dados.

Como fazer uma ligação usando o sistema viva-voz Bluetooth®

Depois que um Bluetooth® for registrado, será possível fazer uma chamada usando o sistema viva-voz. Há vários métodos para fazer uma chamada, conforme descrito abaixo.

Exibição da tela do telefone

- ▶ Através do interruptor no volante de direção
- 1 Pressione o interruptor  no volante de direção.
- 2 Selecione o item desejado no menu secundário.
- ▶ Pressione o botão menu
- 1 Pressione o botão “MENU” no Touch Remoto.
- 2 Selecione “Telefone”.
- 3 Selecione o item desejado no menu secundário.

Pelo histórico de chamadas

Os itens mais recentes do histórico de chamadas (perdidas, recebidas e feitas) podem ser selecionados no “Histórico”.

- 1 Exibição da tela do telefone através de uma dessas operações:
-  Interruptor no volante de direção

- Botão “MENU” → “Telefone”
- 2 Selecione o  “Histórico” no menu secundário e escolha o contato desejado.
- Se o contato que ainda não foi registrado na lista de contatos for selecionado, o nome é exibido como “Contato Desconhecido”. Nesse caso, siga a orientação da tela para fazer uma ligação de forma apropriada.
- 3 Verifique se a tela chamadas é exibida.

- Os ícones de tipo de chamada são exibidos.

 Chamada perdida



 Chamada recebida

 Chamada feita

- Ao fazer uma chamada para o mesmo número continuamente, somente a chamada mais recente é listada no histórico de chamadas.
- Quando um número de telefone registrado na lista de contatos é recebido, o nome é exibido.
- Os números de chamadas retidas também são memorizados no sistema.
- As chamadas telefônicas internacionais podem não ser feitas, dependendo do tipo de telefone celular que você tem.
- A lista deve agrupar as entradas consecutivas com o mesmo número de telefone e o mesmo tipo de chamada. Por exemplo, duas chamadas do celular de João seriam exibidas da seguinte maneira: João (2)
- Ao pressionar o interruptor  no volante de direção, pode-se fazer uma chamada para o item mais recente no histórico.

Pela lista de favoritos

As chamadas podem ser feitas usando os contatos registrados, que podem ser selecionados na lista de contatos. (→P.258)

- 1 Exibição da tela do telefone através de uma dessas operações:
 -  Interruptor no volante de direção
 - Botão “MENU” → “Telefone”
- 2 Selecione  “Favoritos” no menu secundário e escolha o contato desejado.
- 3 Selecione o número desejado.
- 4 Verifique se a tela chamadas é exibida.

Pela lista de contatos

As chamadas podem ser feitas usando os dados de contato que foram transferidos de um telefone celular registrado. (→P.258)

Exceto para a África do Sul: Até 5000 contatos (no máximo 4 números de telefone por contato) podem ser registrados na lista de contatos.

Para a África do Sul: Até 5000 contatos (no máximo 4 números de telefone e endereços de e-mail por contato) podem ser registrados na lista de contatos.

■ Fazendo uma ligação a partir da lista de contatos

1 Exibição da tela do telefone através de uma dessas operações:

-  Interruptor no volante de direção
- Botão “MENU” → “Telefone”

2 Selecione  “Contatos” no menu secundário e escolha o contato desejado.

“Endereços de e-mail”: Selecione para exibir todos os endereços de e-mail registrados para o contato.

3 Selecione o número desejado.

4 Verifique se a tela chamadas é exibida.

Quando a lista de contatos está vazia

■ Para PBAP compatíveis com telefones Bluetooth[®] quando “Transferência Automática” estiver no modo ligado (→P.261)

● Os contatos são transferidos automaticamente.

■ Para PBAP compatíveis com telefones Bluetooth[®] quando “Transferência Automática” estiver no modo desligado (→P.261)

1 Selecione o item desejado.

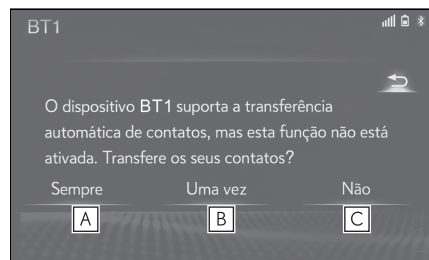

A Selecione para sempre transferir todos os contatos de um telefone celular conectado automaticamente.

B Selecione para transferir todos os contatos de um telefone celular conectado apenas uma vez.

C Selecione para cancelar a transferência.

2 Verifique se uma tela de confirmação é exibida quando a operação for concluída.

■ Para PBAP incompatíveis, exceto para OPP compatível com telefones Bluetooth[®]

1 Selecione o item desejado.

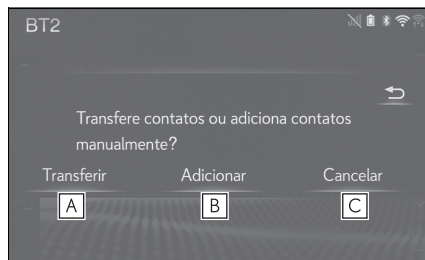

A Selecione para transferir os contatos do telefone celular conectado. Transferir os dados dos contatos para o sistema usando um telefone Bluetooth[®].

B Selecione para adicionar um novo contato manualmente. Siga as etapas de “Registrar um novo contato à lista de contatos” a partir da etapa 2. (→P.264)

C Selecione para cancelar a transferência.



- Se o seu telefone celular não for compatível com PBAP nem com OPP, os contatos não poderão ser transferidos através do Bluetooth®. Mas os contatos podem ser transferidos por meio do dispositivo USB (→P.263)
- Dependendo do tipo de telefone Bluetooth®:
 - Pode ser necessário executar etapas adicionais no telefone ao transferir os dados de contato.
 - A imagem registrada na lista de contatos pode não ser transferida, dependendo do tipo de telefone conectado Bluetooth®.

Pelo teclado

1 Exibição da tela do telefone através de uma dessas operações:

-  Interruptor no volante de direção
- Botão "MENU" → "Telefone"

2 Selecione  "Teclado" no menu secundário e insira o número de telefone.

3 Selecione  ou pressione o interruptor  no volante de direção.

4 Verifique se a tela chamadas é exibida.

- Dependendo do tipo de telefone Bluetooth® conectado, poderá ser necessário executar etapas adicionais no telefone.

Por etiqueta de voz*

*: Se equipado

As chamadas podem ser feitas falando a etiqueta de voz de um contato registrado na lista de contatos. (→P.258)

1 Pressione o interruptor falar.

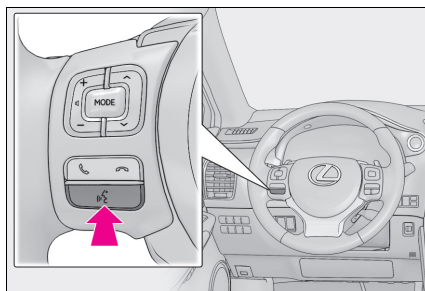

2 Verifique se a tela de reconhecimento de voz é exibida.

- Sistema: "Fale o nome do contato." (Um sinal sonoro soa.)

3 Fale um contato registrado, como "João".

- Sistema: "Pressione o interruptor do telefone no volante de direção para discar o número exibido."

4 Se vários nomes ou números aparecerem na tela, selecione o nome ou o número desejado.

- Se o nome ou o número desejado não for mostrado na tela, reinicie a partir da etapa 1.

5 Pressione o interruptor  no volante de direção.

6 Verifique se a tela chamadas é exibida.

■ Para cancelar a etiqueta de voz

A etiqueta de voz pode ser cancelada ao realizar uma das operações a seguir.

- Pressione e segure o interruptor falar.
- Selecione .

Como receber uma ligação usando o sistema viva-voz Bluetooth®

Ao receber uma chamada, a tela seguinte é exibida com um som.

Modelo do visor de 10,3 polegadas:
Essa tela também pode ser exibida no visor lateral.

Chamadas recebidas

- 1 Selecione “Atender” ou pressione o interruptor  no volante de direção para falar ao telefone.
- Visor principal

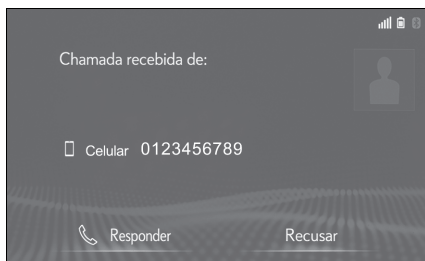

- Visor lateral*

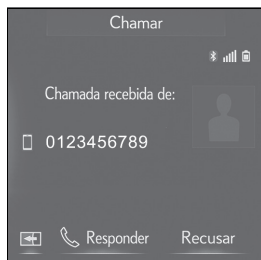

“PWR·VOL” ou use o interruptor de controle de volume no volante de direção.

* : Modelo do visor de 10,3 polegadas

- Durante chamadas telefônicas internacionais, o nome ou o número da outra parte da chamada pode não ser exibido corretamente, dependendo do tipo de telefone celular que você tem.
- O tom de toque que foi definido na tela de configurações de som pode ser ouvido quando houver uma chamada recebida. Dependendo do tipo de telefone Bluetooth®, o sistema e o telefone Bluetooth® podem soar simultaneamente quando houver uma chamada recebida. (→P.255)
- Modelo do visor de 10,3 polegadas: O modo de chamada recebida pode ser configurado para o visor principal ou lateral. (→P.257)

- Para recusar o recebimento da chamada, selecione “Recusar”.
- Para ajustar o volume de uma chamada recebida, gire o botão

Como falar usando o sistema viva-voz Bluetooth®

Quando estiver falando ao telefone, a tela seguinte será exibida.

As operações descritas abaixo podem ser realizadas nessa tela.

Modelo do visor de 10,3 polegadas: Essa tela também pode ser exibida no visor lateral.

Operação da tela de chamadas

► Visor principal

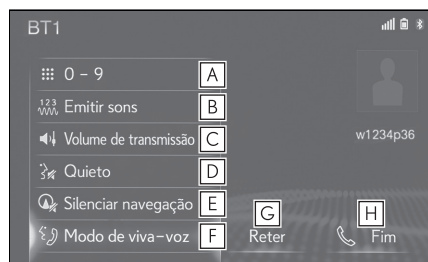

- A** Selecione para exibir o teclado para enviar tons. (→P.250)
- B** Selecione para enviar tons. Esse botão só aparece quando um número contendo um (w) é discado no modo viva-voz. (→P.250)
- C** Selecione para ajustar o volume da sua voz que é ouvido pelo alto-falante da outra parte da chamada. (→P.250)
- D** Selecione para emudecer sua voz para a outra pessoa.
- E** Selecione para emudecer a orientação da rota de navegação durante a chamada telefônica.*1

F Selecione para alterar os modos do monofone entre viva-voz e telefone celular.

G Selecione para manter em espera/falar com a outra pessoa.*2 (→P.251)

H Selecione para desligar o telefone.

*1: Modelo do visor de 10,3 polegadas

*2: Essa função pode não estar disponível dependendo do tipo de telefone Bluetooth®.

► Visor lateral*1



- A** Selecione para emudecer sua voz para a outra pessoa.
- B** Selecione para alterar os modos do monofone entre viva-voz e telefone celular.
- C** Selecione para desligar o telefone.
- D** Selecione para manter em espera/falar com a outra pessoa.*2 (→P.251)
- E** Selecione para alternar a tela atual exibida para a exibição principal.

*1: Modelo do visor de 10,3 polegadas

*2: Essa função pode não estar disponível dependendo do tipo de telefone Bluetooth®.

- Ao alterar de chamada de telefone celular para chamada viva-voz, a tela viva-voz será exibida e suas funções poderão ser operadas na tela.
- É possível alternar entre chamada de telefone celular e chamada viva-voz operando diretamente o telefone celular.
- Os métodos de transferência e as operações serão diferentes, dependendo do tipo de telefone celular que você tem.
- Para a operação do telefone celular, consulte o manual que acompanha o produto.
- Modelo do visor de 10,3 polegadas: Essa tela pode ser exibida no visor principal e no visor lateral. (→P.257)

Como enviar tons

■ pelo teclado

Essa operação não pode ser realizada enquanto estiver dirigindo o veículo.

- 1 Selecione  "0-9" no menu secundário.
- 2 Digite o número desejado.

■ Ao selecionar "Liberar tons"

"Tons de Liberação" aparece quando (um) sinal(is) de tom contínuo(s) contendo um (w) é(são) registrado(s) na lista de contatos.



- 1 Selecione  "Liberar tons" no menu secundário.

- Um sinal de tom contínuo é uma sequência de caracteres que consiste em números e os caracteres p ou w. (e.g. 056133w0123p#1*)
- Quando se utiliza o tom de pausa "p", os dados de tom até o próximo tom de pausa serão enviados automaticamente após 2 segundos. Quando se utiliza o tom de pausa "w", os dados de tom até o próximo tom de pausa serão enviados

automaticamente após uma operação realizada pelo usuário.

- Os tons de liberação podem ser usados quando se deseja a operação automática de um serviço telefônico, como uma secretária eletrônica ou um serviço de recados. Um número de telefone com sinais de tom contínuos pode ser registrado na lista de contatos.
- Os dados do tom após uma pausa "w" pode ser operado através do comando de voz durante uma chamada.

Configuração do volume da chamada realizada (Volume de transmissão)

- 1 Selecione  "Volume de chamada realizada (Volume de transmissão)" no menu secundário.
- 2 Selecione o nível desejado para o volume de transmissão.
- 3 Pressione o botão  no Touch Remoto para exibir a tela de exibição anterior.

- A qualidade do som da voz ouvida do alto-falante da outra parte da chamada pode ser impactada negativamente.
- "Volume da chamada realizada (Volume de transmissão)" é esmaecido quando mudo está ligado.

Chamada recebida em espera

Quando uma chamada é interrompida por um terceiro durante a conversação, essa tela é exibida.

- 1 Selecione "Atender" ou pressione o interruptor  no volante de direção para começar a falar com a outra pessoa.

- Para recusar o recebimento da chamada, selecione “Recusar”.
- Cada vez que “Trocar chamadas” for selecionado, a pessoa que estiver em espera será alternada.

-
- Essa função pode não estar disponível, dependendo do tipo de telefone celular.

Alterar chamadas enquanto uma ligação estiver em andamento

- Quando não houver chamadas em espera durante uma ligação: “Esperar” é exibido. Quando selecionada, a chamada atual é colocada em espera.
- Quando não houver chamada atual, mas houver uma em espera: “Ativar” é exibido. Quando selecionado, o sistema muda para a chamada que estava em espera.
- Quando houver outra chamada em espera durante uma ligação: “Troca de chamadas” é exibido. Quando selecionado, a chamada atual é colocada em espera, e o sistema muda para a chamada que estava aguardando.

-
- Essa função pode não estar disponível, dependendo do tipo de telefone celular.
 - Modelo do visor de 10,3 polegadas: Essa tela pode ser exibida no visor principal e no visor lateral.

Função de mensagem do telefone Bluetooth®*



*: Se equipado

As chamadas recebidas podem ser encaminhadas do telefone Bluetooth® conectado, permitindo verificar e responder usando o sistema.

Dependendo do tipo de telefone Bluetooth® conectado, as mensagens recebidas podem não ser transferidas para a caixa de entrada de mensagens.

Se o telefone não for compatível com a função de mensagem, essa função não poderá ser usada. Mesmo quando o telefone suportado for utilizado, a função de resposta poderá não ser utilizada.

Exibição da tela da caixa de entrada de mensagens

- ▶ Através do interruptor no volante de direção
- 1 Pressione o interruptor  no volante de direção.
- 2 Selecione  “Mensagem” no menu secundário.
- 3 Selecione o nome da conta.
- Os nomes da conta são de contas que existem no telefone conectado.
- 4 Verifique se a tela de mensagem da caixa de entrada é exibida.

- ▶ Pressione o botão menu
- 1** Pressione o botão “MENU” no Touch Remoto.
- 2** Selecione “Telefone”.
- 3** Selecione  “Mensagem” no menu secundário.
- 4** Selecione o nome da conta desejada.
- Os nomes da conta são de contas que existem no telefone conectado.
- 5** Verifique se a tela de mensagem da caixa de entrada é exibida.

-
- Para mudar o modo do telefone, selecione “Telefone”.

Para receber uma mensagem

Quando um SMS/ MMS/E-mail for recebido, a tela de mensagem de entrada será exibida instantaneamente com som e estará pronta para ser acionada na tela.

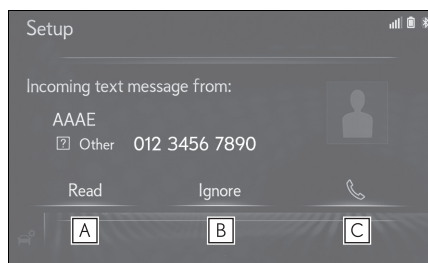

- A** Selecione para verificar a mensagem.
- B** Seleciona para não abrir a mensagem.
- C** Selecione para fazer uma chamada para o remetente da mensagem.

- Para exibir a tela acima, ela precisa ser configurada para “Tela cheia” no “Visor SMS/MMS recebido” e “Exibição do e-mail recebido”. (→P.257) Configuração padrão é “Suspensa”.
- Dependendo do telefone celular usado para receber mensagens ou a condição de seu registro no sistema, algumas informações podem não ser exibidas.
- A tela instantânea fica disponível separadamente para e-mail e mensagens de SMS/MMS recebidas nas seguintes condições:



E-mail:

- “Tela de notificação de e-mail” é ajustada para ligada. (→P.257)

SMS/MMS:

- “A tela de notificação de SMS/MMS” é ajustada para ligada. (→P.257)

Verificar mensagens recebidas

- 1** Exibição da tela da caixa de entrada de mensagens através de uma dessas operações:
 - Botão  no volante de direção →  “Mensagem” no menu secundário
 - Botão “MENU” → “Telefone” →  “Mensagem” no menu secundário.
- 2** Selecione o nome da conta desejada.
- 3** Selecione a mensagem desejada na lista.

4 Verifique se a mensagem é exibida.

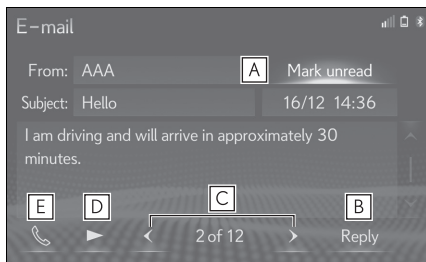

A Selecione “Marcar como não lido” ou “Marcar como lido” para marcar um e-mail não lido ou lido na tela de mensagens.

Essa função está disponível quando “Atualizar condição de mensagem lida no telefone” estiver configurada como ligada. (→P.267)

B Selecione para responder a mensagem. (→P.253)

C Selecione para exibir a próxima mensagem ou a mensagem anterior.

D Selecione para que as mensagens sejam lidas

Para cancelar essa função, selecione .

Quando “Leitura automática de mensagem” estiver configurada como ligada, as mensagens serão automaticamente lidas. (→P.267)

E Selecione para fazer uma chamada para o remetente da mensagem.

- Dependendo do tipo de telefone Bluetooth[®] que estiver conectado, essa função não poderá ser usada.

- Dependendo do tipo de telefone Bluetooth[®] conectado, poderá ser necessário executar etapas adicionais no telefone.

- As mensagens são exibidas na pasta de endereço de e-mail registrado do telefone Bluetooth[®]. Selecione a pasta desejada que será exibida.

- Somente mensagens recebidas no telefone Bluetooth[®] podem ser exibidas.

- Gire o botão “PWR•VOL”, ou use o interruptor de controle de volume no volante de direção para ajustar o volume de leitura da mensagem apenas enquanto a mensagem é lida.

Para responder uma mensagem (resposta rápida)

15 mensagens já foram gravadas.

1 Selecionar “Responder”.

2 Selecione “Mensagem rápida”.

3 Selecione a mensagem desejada.

4 Selecione “Enviar”.

“Cancelar”: Selecione para cancelar o envio de uma mensagem.

- Enquanto a mensagem estiver sendo enviada, uma tela de envio de mensagem será exibida.

5 Verifique se uma tela de confirmação é exibida quando a operação for concluída.

- Se uma mensagem de erro for exibida, siga a orientação na tela para tentar novamente.

■ Como editar mensagens de resposta rápida

Essa operação não pode ser realizada enquanto estiver dirigindo o veículo.

1 Selecione “Mensagem rápida”.

2 Selecione  correspondente à mensagem que deseja editar.

- 3 Selecione "OK" quando a edição estiver concluída.



- Para redefinir as mensagens de resposta rápida editadas, selecione "Padrões".
- Modelo do visor de 10,3 polegadas: Mensagem rápida 1 ("Estou no trânsito e chegarei em aproximadamente [##] minuto."): Essa mensagem não pode ser editada e será automaticamente preenchida [##] com a hora de chegada estimada calculada de navegação na tela de confirmação de mensagem. Se existirem pontos de caminho definidos, [##] para o próximo ponto será exibido. Se não existir rota atualmente definida no sistema de navegação, a Mensagem rápida 1 não poderá ser selecionada.
- Dependendo do telefone celular usado para receber mensagens, a função de resposta pode não ser utilizada.

Para chamar o remetente da mensagem

Chamadas podem ser feitas para o número de Telefone do remetente da mensagem de SMSSMS/MMS.

Essa operação pode ser realizada durante a condução.

■ Fazer uma chamada do visor de mensagem de SMS/MMS

- 1 Selecione  ou pressione o interruptor  no volante de direção.
- Se existirem 2 ou mais números de telefone, selecione o número desejado.
- 2 Verifique se a tela chamadas é exibida.

■ Para fazer uma chamada de um número dentro de uma mensagem

Chamadas podem ser feitas para um número identificado em uma área de texto da mensagem em fonte azul.

Essa operação não pode ser realizada enquanto estiver dirigindo o veículo.

- 1 Selecione a área de texto.

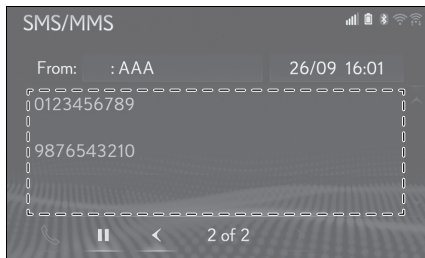

- 2 Selecione o número desejado.

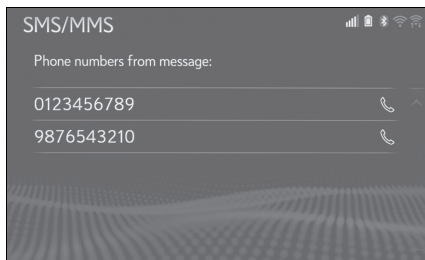



- Os números de telefone identificados contidos na mensagem são exibidos.
- 3 Verifique se a tela chamadas é exibida.
- Uma série de números pode ser reconhecida como um número de telefone. Além disso, alguns números de telefone podem não ser reconhecidos, como aqueles para outros países.

Configurações do telefone

Exibição da tela de configurações do telefone

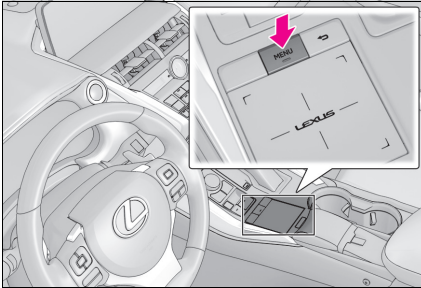
- 1 Pressione o botão “MENU” no Touch Remoto.



- 2 Selecione “Configuração”.
- 3 Selecione  “Telefone” no menu secundário.
- 4 Selecione o item que deseja configurar.

► Tipo A

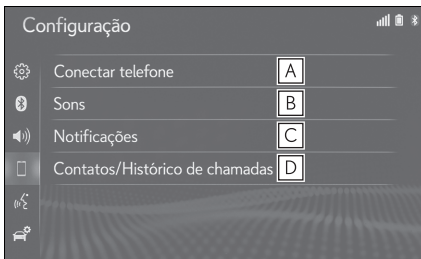

- A Como conectar um telefone (→P.49)
- B Configurações de som* (→P.255)
- C Configurações de notificação* (→P.257)
- D Configurações de histórico de chamadas/contatos* (→P.258)

*: Essa operação não pode ser realizada enquanto estiver dirigindo o veículo.

► Tipo B

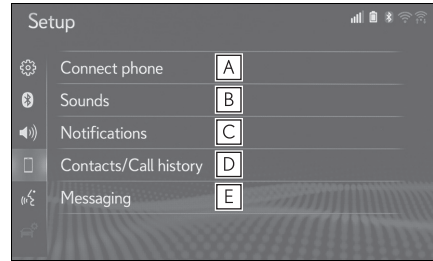

- A Como conectar um telefone (→P.49)
- B Configurações de som* (→P.255)
- C Configurações de notificação* (→P.257)
- D Configurações de histórico de chamadas/contatos* (→P.258)
- E Configurações de mensagem* (→P.267)

*: Essa operação não pode ser realizada enquanto estiver dirigindo o veículo.

“Tela de Sons”

O volume da chamada e do tom de toque podem ser ajustados. Um tom de toque pode ser selecionado.

- 1 Exibição da tela de configurações do telefone:

- Botão “MENU” → “Configurações” →  “Telefone” no menu secundário
- 2 Selecione “Sons”.
 - 3 Selecione o item que deseja configurar.

► Tipo A

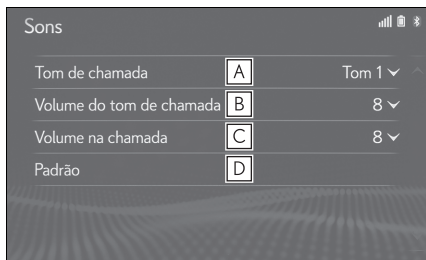

- A** Selecione o conjunto de tons de toque desejado
- B** Selecione “-” ou “+” para ajustar o volume do tom de toque.
- C** Selecione “-” ou “+” para ajustar o volume padrão para a voz da outra pessoa chamada.
- D** Selecione para redefinir todos os itens de configuração.

► Tipo B

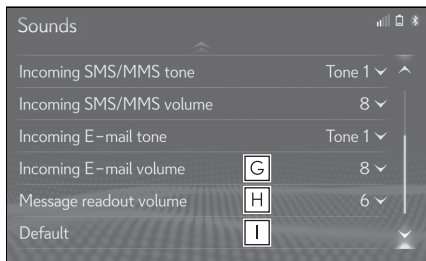
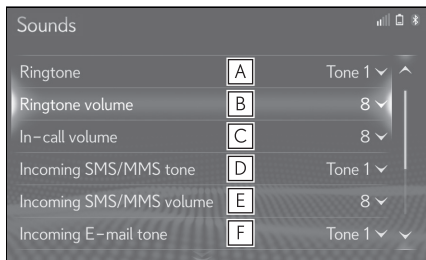

- A** Selecione o conjunto de tons de toque desejado
- B** Selecione “-” ou “+” para ajustar o volume do tom de toque.

C Selecione “-” ou “+” para ajustar o volume padrão para a voz da outra pessoa chamada.

D Selecione para definir o tom dese-
jado para SMS/MMS recebido.

E Selecione “-” ou “+” para ajustar o volume de tom de SMS/MMS recebido.

F Selecione para definir o tom dese-
jado para e-mail recebido.

G Selecione “-” ou “+” para ajustar o volume do tom de e-mail recebido.

H Selecione “-” ou “+” para ajustar o volume de leitura de mensagem.

I Selecione para redefinir todos os itens de configuração.

► Tipo C

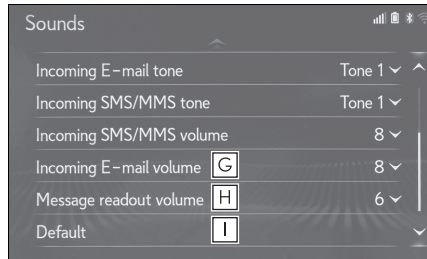
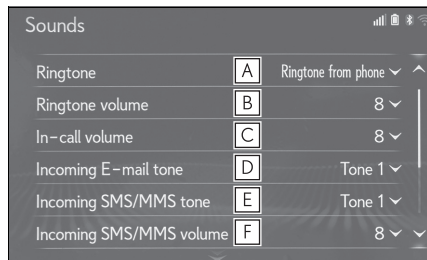

A Selecione o conjunto de tons de toque desejado

B Selecione “-” ou “+” para ajustar o volume do tom de toque.

- C** Selecione “-” ou “+” para ajustar o volume padrão para a voz da outra pessoa chamada.
- D** Selecione para definir o tom desejado para e-mail recebido.
- E** Selecione para definir o tom desejado para SMS/MMS recebido.
- F** Selecione “-” ou “+” para ajustar o volume de tom de SMS/MMS recebido.
- G** Selecione “-” ou “+” para ajustar o volume do tom de e-mail recebido.
- H** Selecione “-” ou “+” para ajustar o volume de leitura de mensagem.
- I** Selecione para redefinir todos os itens de configuração.

- Dependendo do tipo de telefone, algumas funções podem não estar disponíveis.

Tela de “Notificações”

- 1 Exibição da tela de configurações do telefone:
 - Botão “MENU” → “Configurações” →  “Telefone” no menu secundário
- 2 Selecione “Notificações”.
- 3 Selecione o item que deseja configurar.

► Tipo A

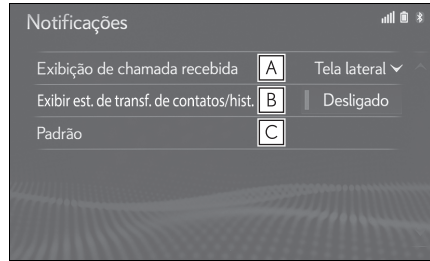

- A** Selecione para alterar para a exibição de chamada recebida.
 - Modelo do visor de 10.3 polegadas:
 - “Tela Principal”: Selecione para exibir e operar a tela no visor principal.
 - “Tela Lateral”: Selecione para exibir e operar a tela no visor lateral. Para obter detalhes da tela: →P.248
 - Modelo do visor de 8 polegadas:
 - “Tela Cheia”: Quando uma chamada for recebida, a tela do sistema viva-voz é exibida pode ser operada na tela.
 - “Suspensa”: Uma mensagem é exibida na lateral superior da tela e só pode ser operada pelos interruptores na almo-fada do volante de direção.
- B** Selecione para definir a exibição de mensagem de conclusão de transferência de histórico/contato como ligada/desligada.
- C** Selecione para redefinir todos os itens de configuração.

► Tipo B

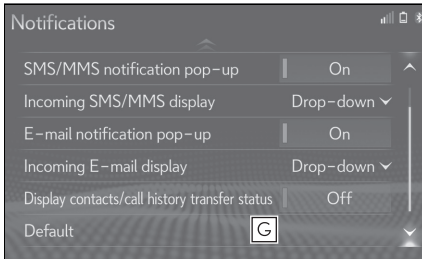
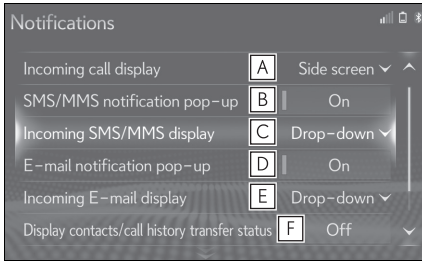

A Selecione para alterar para a exibição de chamada recebida.

- Modelo do visor de 10.3 polegadas:
 “Tela Principal”: Selecione para exibir e operar a tela no visor principal.
 “Tela Lateral”: Selecione para exibir e operar a tela no visor lateral. Para obter detalhes da tela: →P.248
- Modelo do visor de 8 polegadas:
 “Tela Cheia”: Quando uma chamada for recebida, a tela do sistema vivo-voz é exibida e pode ser operada na tela.
 “Suspensa”: Uma mensagem é exibida na lateral superior da tela e só pode ser operada pelos interruptores na almo-fada do volante de direção.

B Selecione para definir a notificação instantânea de SMS/MMS como ligada/desligada.

C Selecione para alterar a exibição de SMS/MMS recebido.

- “Tela Cheia”: Quando uma mensagem SMS/MMS é recebida, a tela de exibição de SMS/MMS recebido é exibida e pode ser operada na tela.
- “Suspensa”: Quando uma mensagem SMS/MMS é recebida, uma mensagem é exibida na parte superior da tela.

D Selecione para definir a notificação instantânea de e-mail como ligada/desligada.

E Selecione para alterar a exibição de e-mail recebido.

- “Tela Cheia”: Quando um e-mail é recebido, a tela de exibição de e-mail recebido é exibida e pode ser operada na tela.
- “Suspensa”: Quando um e-mail é recebido, uma mensagem é exibida na parte superior da tela.

F Selecione para definir a exibição de mensagem de conclusão de transferência de histórico/contato como ligada/desligada.

G Selecione para redefinir todos os itens de configuração.

- Dependendo do telefone, essas funções podem não estar disponíveis.

“Tela de “Contatos/Histórico de Chamadas””

Os contatos podem ser transferidos de um telefone Bluetooth[®] para esse sistema. Os contatos e os favoritos podem ser adicionados, editados e excluídos. Além disso, o histórico de chamada pode ser deletado.

- 1 Exibição da tela de configurações do telefone:

- Botão “MENU” → “Configurações”
→  “Telefone” no menu secundário
 - 2 Selecione “Contatos/Histórico de chamadas”.
 - 3 Selecione o item que deseja configurar.
- Tipo A

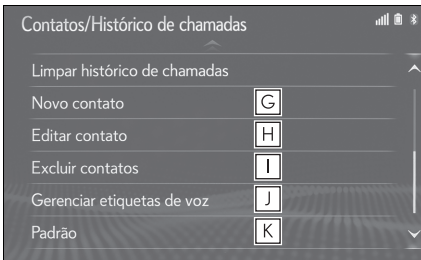
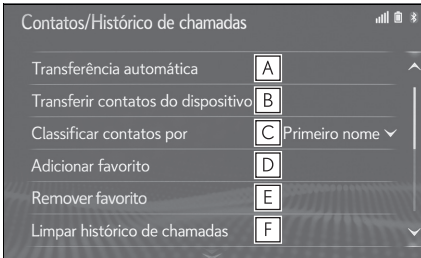

- A** Para telefones Bluetooth[®] compatíveis com PBAP: Selecione para alterar as configurações de transferência de histórico/contatos. (→P.261)
- B** Selecione para atualizar os contatos do dispositivo conectado. (→P.262)
- C** Selecione para classificar os contatos por campo de nome ou sobrenome.
- D** Selecione para adicionar contatos à lista de favoritos. (→P.264)

- E** Selecione para excluir contatos da lista de favoritos. (→P.265)
- F** Selecione para apagar os contatos do histórico de chamadas.*
- G** Selecione para adicionar novos contatos à lista de contatos.* (→P.264)
- H** Selecione para editar contatos na lista de contatos.* (→P.264)
- I** Selecione para excluir os contatos da lista de contatos.* (→P.264)
- J** Selecione para definir a inclusão, a edição ou a exclusão de etiquetas de voz da lista de etiquetas de voz. (→P.266)
- K** Selecione para redefinir todos os itens de configuração.

*: Para telefones PBAP compatíveis com Bluetooth[®], essa função estará disponível quando a “Transferência automática” estiver desligada. (→P.261)

► Tipo B

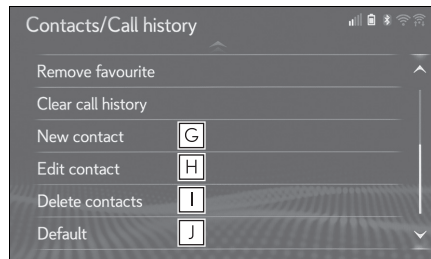
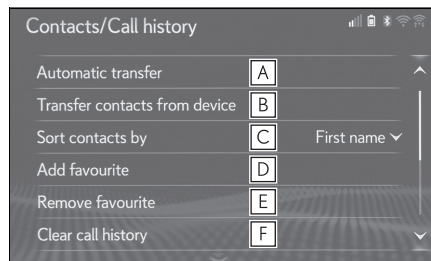

- A** Para telefones Bluetooth® compatíveis com PBAP: Selecione para alterar as configurações de transferência de histórico/contatos. (→P.261)
- B** Selecione para atualizar os contatos do dispositivo conectado. (→P.262)
- C** Selecione para classificar os contatos por campo de nome ou sobrenome.
- D** Selecione para adicionar contatos à lista de favoritos. (→P.264)
- E** Selecione para excluir contatos da lista de favoritos. (→P.265)
- F** Selecione para apagar os contatos do histórico de chamadas.*
- G** Selecione para adicionar novos contatos à lista de contatos.* (→P.264)
- H** Selecione para editar contatos na lista de contatos.* (→P.264)
- I** Selecione para excluir os contatos da lista de contatos.* (→P.264)
- J** Selecione para redefinir todos os itens de configuração.

*: Para telefones PBAP compatíveis com Bluetooth®, essa função está disponível quando a "Transferência automática" estiver desligada. (→P.261)

► Tipo C

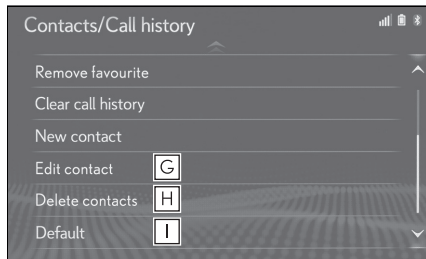
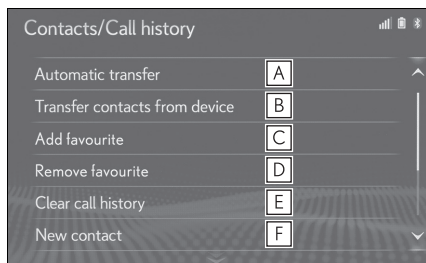

- A** Para telefones Bluetooth® compatíveis com PBAP: Selecione para alterar as configurações de transferência de histórico/contatos. (→P.261)
- B** Selecione para atualizar os contatos do dispositivo conectado. (→P.262)
- C** Selecione para adicionar contatos à lista de favoritos. (→P.264)
- D** Selecione para excluir contatos da lista de favoritos. (→P.265)
- E** Selecione para apagar os contatos do histórico de chamadas.*
- F** Selecione para adicionar novos contatos à lista de contatos.* (→P.264)
- G** Selecione para editar contatos na lista de contatos.* (→P.264)
- H** Selecione para excluir os contatos da lista de contatos.* (→P.264)

I Selecione para redefinir todos os itens de configuração.

* Para telefones PBAP compatíveis com Bluetooth[®], essa função estará disponível quando a “Transferência automática” estiver desligada. (→P.261)

- Dependendo do tipo de telefone, algumas funções podem não estar disponíveis.
- Os dados de contato são gerenciados independentemente para cada telefone registrado. Quando um telefone está conectado, os dados registrados do outro telefone não podem ser lidos.

Como configurar a transferência automática de histórico/contatos

A função de transferência automática de histórico/contatos está disponível apenas para telefones Bluetooth[®] compatíveis com PBAP.

- 1 Selecione “Transferência automática”.
- 2 Selecione o item que deseja configurar.

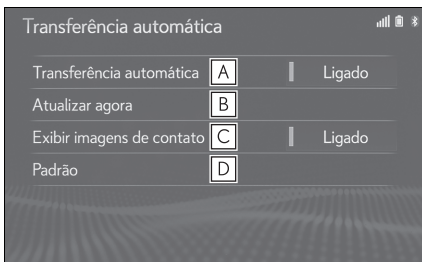

A Selecione para definir a transferência automática de histórico/contatos como ligada/desligada. Quando definida para ligada, os dados do histórico e de contato do telefone são transferidos automaticamente.

B Selecione para atualizar os contatos do telefone conectado. (→P.261)

C Selecione para definir a exibição da imagem do contato transferido como ligada/desligada.

- Quando desligada, a imagem do contato não pode ser exibida no visor lateral na recepção de uma chamada.

D Selecione para redefinir todos os itens de configuração.

■ Atualizar os contatos do telefone

1 Selecione “Atualizar Agora”.

- Os contatos são transferidos automaticamente.

2 Verifique se uma tela de confirmação é exibida quando a operação for concluída.

- Essa operação pode ser desnecessária, dependendo do tipo de telefone celular.

● Se outro dispositivo Bluetooth[®] estiver conectado ao transferir os dados de contato, dependendo do telefone, poderá ser necessário desconectar o dispositivo Bluetooth[®] conectado.

- Dependendo do tipo de telefone Bluetooth[®] conectado, poderá ser necessário executar etapas adicionais no telefone.

Selecionar contatos a partir do dispositivo.

A partir do telefone

- ▶ Quando o contato não está registrado
- 1** Selecione "Transferir contatos do dispositivo".
- 2** Selecione "Do telefone (Bluetooth)".
- 3** Transferir os dados do contato ao sistema usando um telefone Bluetooth®.
- Essa operação pode ser desnecessária, dependendo do tipo de telefone celular.
- Para cancelar essa função, selecione "Cancelar".
- 4** Verifique se uma tela de confirmação é exibida quando a operação for concluída.
- Essa função é apenas para telefone Bluetooth® compatível com OPP.
- ▶ Quando o contato está registrado
- 1** Selecione "Transferir contatos do dispositivo".
- 2** Selecione "Do telefone (Bluetooth)".
- 3** Selecione "Substituir contatos" ou "Adicionar contato".

"Substituir contatos": Selecione para transferir o contato do telefone celular conectado e substituir o atual.

"Adicionar contato": Selecione para transferir os dados do contato desejado do telefone celular conectado para adicionar ao atual.

- 4** Transferir os dados do contato ao sistema usando um telefone Bluetooth®.
- Essa operação pode ser desnecessária, dependendo do tipo de telefone celular.
- Para cancelar essa função, selecione "Cancelar".
- 5** Verifique se uma tela de confirmação é exibida quando a operação for concluída.
- Essa função é apenas para telefone Bluetooth® compatível com OPP.
- **Como atualizar os contatos de outra maneira (A partir da tela do "Histórico")***
- 1** Pressione o botão "MENU" no Touch Remoto.
- 2** Selecione "Telefone".
- 3** Selecione  "Histórico" no menu secundário e escolha um contato ainda não registrado na lista de contatos.
- 4** Selecione "Atualizar Contato".
- 5** Selecione o contato desejado.
- 6** Selecione um tipo de telefone para o número do telefone.

*: Para telefones PBAP compatíveis com Bluetooth®, essa função estará disponível quando a "Transferência automática" estiver desligada. (→P.261)

A partir do dispositivo USB

Os dados de contato copiados (“vCard” formatado) podem ser transferidos do dispositivo USB ou do telefone Bluetooth® para o sistema.

- 1 Pressione o botão para liberar a trava e levantar o descanso-braço.

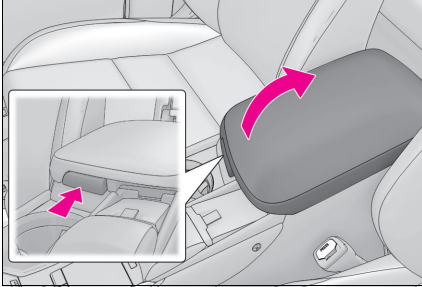

- 2 Abra a tampa e conecte o dispositivo.

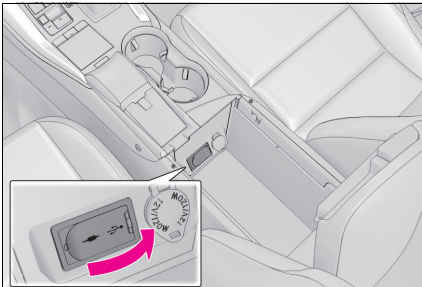

- Ligue o dispositivo USB ou o telefone Bluetooth® se ele não estiver ligado.
- 3 Selecione “Transferir contatos do dispositivo”.
 - 4 Selecione “A partir do dispositivo USB”.
 - 5 Selecione “USB 1” ou “USB 2” quando os dispositivos USB múltiplos estiverem conectados. Se um dispositivo USB estiver conectado, passe para o próximo procedimento.

- ▶ Quando o contato não está registrado
- 6 Selecione um arquivo desejado da lista de arquivos vCard.
 - 7 Verifique se uma tela de confirmação é exibida quando a operação for concluída.
- ▶ Quando o contato está registrado
- 6 Selecione “Substituir contatos” ou “Adicionar contato”.

“Substituir contatos”: Selecione para transferir o contato do dispositivo USB conectado ou do telefone Bluetooth® e substituir o atual.

“Adicionar contato”: Selecione para transferir os dados do contato desejado do dispositivo USB ou do telefone Bluetooth® conectado para adicionar ao atual.

- 7 Selecione um arquivo desejado da lista de arquivos vCard.
- 8 Verifique se uma tela de confirmação é exibida quando a operação for concluída.

- Dependendo do tipo de telefone utilizado e do número de arquivos, exibir as listas de arquivo vCard e baixar contatos pode exigir mais tempo.
- Completar a operação de baixar arquivos corretamente pode não ser possível nos seguintes casos:
 - Se o botão de partida <botão de partida> for desligado durante o período em que arquivos forem baixados.
 - Se o dispositivo USB ou o telefone Bluetooth® for removido antes de os arquivos serem completamente baixados.

Como registrar um novo contato na lista de contatos

Os dados do novo contato podem ser registrados.

Até 4 números por pessoa podem ser registrados.

- 1 Selecione “Novo Contato”.
- 2 Insira o nome e selecione “OK”.
- 3 Digite o número de telefone e selecione “OK”.
- 4 Selecione o tipo de telefone para o número do telefone.
- 5 Para adicionar outro número a esse contato, selecione “Sim”.

■ Como registrar um novo contato de outra maneira (A partir da tela “Histórico”)

- 1 Pressione o botão “MENU” no Touch Remoto.
- 2 Selecione “Telefone”.
- 3 Selecione  “Histórico” no menu secundário e escolha um contato ainda não registrado na lista de contatos.
- 4 Selecione “Adicionar aos Contatos”.
- 5 Insira o nome e selecione “OK”.
- 6 Digite o número de telefone e selecione “OK”.
- 7 Selecione o tipo de telefone para o número do telefone.
- 8 Para adicionar outro número a esse contato, selecione “Sim”.

Como editar os dados de contato

- 1 Selecione “Editar Contato”.
- 2 Selecione o contato desejado.
- 3 Selecione  correspondente ao nome ou número desejado.
- 4 Digite o nome ou o número de telefone e selecione “OK”.

Como excluir dados de contato

- 1 Selecione “Excluir contatos”.
- 2 Selecione o contato desejado e pressione o botão  no Touch Remoto.

“Selecionar todos”: Selecione todos os itens da lista.

“Desmarcar todos”: Remove a seleção de todos os itens na lista.

“Deletar”: Exclua os itens selecionados da lista.

- 3 Selecione “Excluir”.
- 4 Selecione “Sim” quando a tela de confirmação for apresentada.

- Vários dados podem ser selecionados e excluídos ao mesmo tempo.
- Ao excluir um telefone Bluetooth[®] os dados de contato serão excluídos ao mesmo tempo.

Configuração da lista de favoritos



Até 15 contatos (no máximo 4 números por contato) podem ser registrado na lista de favoritos.

■ Como registrar os contatos na lista de favoritos

- 1 Selecione "Adicionar favorito".
- 2 Selecione o contato que deseja adicionar à lista de favoritos.
- Os contatos esmaecidos já estão armazenados como um favorito.
- 3 Verifique se uma tela de confirmação é exibida quando a operação for concluída.
 - ▶ Quando 15 contatos já foram registrados na lista de favoritos
- 1 Quando 15 contatos já tiverem sido registrados à lista de favoritos e um contato registrado precisar ser substituído.
 - Selecione "Sim" quando a tela de confirmação aparecer para substituir um contato.
- 2 Selecione o contato a ser substituído.
- 3 Verifique se uma tela de confirmação é exibida quando a operação for concluída.
 - ▶ Como registrar os contatos na lista de favoritos de outra maneira (A partir da tela dos "Detalhes de contato")
- 1 Pressione o botão "MENU" no Touch Remoto.
- 2 Selecione "Telefone".
- 3 Selecione  "Contatos" no menu secundário e escolha o contato desejado.
- 4 Selecione "Adicionar favorito".

- 5 Verifique se uma tela de confirmação é exibida quando a operação for concluída.

■ Como excluir os contatos da lista de favoritos

- 1 Selecione "Remover favorito".
- 2 Selecione os contatos desejados e pressione o botão  no Touch Remoto.
 - "Selecionar todos": Selecione todos os itens da lista.
 - "Desmarcar todos": Remove a seleção de todos os itens na lista.
 - "Remover": Exclua os itens selecionados da lista.
- 3 Selecione "Remover".
- 4 Selecione "Sim" quando a tela de confirmação for apresentada.
- 5 Verifique se uma tela de confirmação é exibida quando a operação for concluída.
 - ▶ Como excluir os contatos na lista de favoritos de outra maneira (a partir da tela de "Detalhes do contato")
- 1 Pressione o botão "MENU" no Touch Remoto.
- 2 Selecione "Telefone".
- 3 Selecione  "Contatos" ou  "Favoritos" no menu secundário e selecione o contato desejado para deletar.
- 4 Selecione "Remover favorito".
- 5 Selecione "Sim" quando a tela de confirmação for apresentada.

- 6 Verifique se uma tela de confirmação é exibida quando a operação for concluída.

Configuração das etiquetas de voz

As chamadas podem ser feitas falando a etiqueta de voz de um contato registrado na lista de contatos. (→P.258)

- 1 Selecione “Gerenciar Etiquetas de Voz”.
- 2 Selecione o item que deseja configurar.

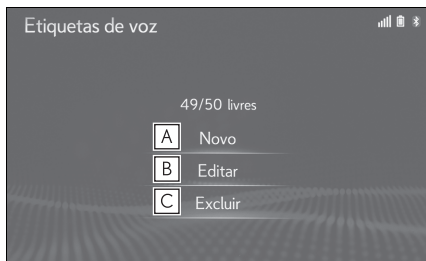

- A Selecione para registrar uma nova etiqueta de voz. (→P.266)
- B Selecione para editar uma etiqueta de voz. (→P.266)
- C Selecione para excluir uma etiqueta de voz. (→P.266)

Para registrar uma etiqueta de voz

Até 50 etiquetas de voz podem ser registradas.

- 1 Selecione “Novo”.
- 2 Selecione o contato para o qual deseja registrar uma etiqueta de voz.
- 3 Selecione “REC” e grave uma etiqueta de voz.

- Quando gravar uma etiqueta de voz, faça-o em uma área silenciosa.

“Reproduzir”: Selecione para reproduzir a etiqueta de voz.

- 4 Selecione “OK” quando o registro da etiqueta de voz estiver concluído.

Editar uma etiqueta de voz

- 1 Selecione “Editar”.
- 2 Selecione o contato desejado para editar.
- 3 Selecione “REC” e grave uma etiqueta de voz.

- Quando gravar uma etiqueta de voz, faça-o em uma área silenciosa.

“Reproduzir”: Selecione para reproduzir a etiqueta de voz.

- 4 Selecione “OK” quando o registro da etiqueta de voz estiver concluído.

Como excluir a etiqueta de voz

- 1 Selecione “Excluir”.
- 2 Selecione o contato desejado e selecione “Excluir”.
- 3 Selecione “Sim” quando a tela de confirmação for apresentada.

- Vários dados podem ser selecionados e excluídos ao mesmo tempo.

Tela de “Mensagem” (“Recebimento e envio de mensagens”)*

*: Se equipado

- 1 Exibição da tela de configurações do telefone:
 - Botão “MENU” → “Configurações” →  “Telefone” no menu secundário
- 2 Selecione “Mensagens”.
- 3 Selecione o item que deseja configurar.

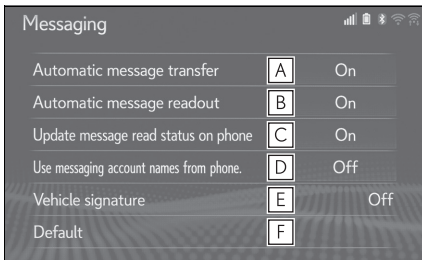

- A Selecione para definir a transferência automática de mensagem como ligada/desligada.
- B Selecione para definir a leitura automática de mensagem como ligada/desligada.
- C Selecione para configurar atualização da condição de leitura de mensagem de do telefone como ligada/desligada.
- D Selecione para configurar a exibição dos nomes da conta de recebimento e envio de mensagens como ligada/desligada. Enquanto estiver ligada, os nomes da conta de recebimento e envio de mensagens utilizados no celular serão exibidos.
- E Selecione para definir a inclusão da assinatura do veículo nas mensagens enviadas como ligada/desligada.

- F Selecione para redefinir todos os itens de configuração.

- Dependendo do telefone, essas funções podem não estar disponíveis.

Configurações da assinatura do veículo

- 1 Selecione “Assinatura do veículo”.
- 2 Selecione o item que deseja configurar.

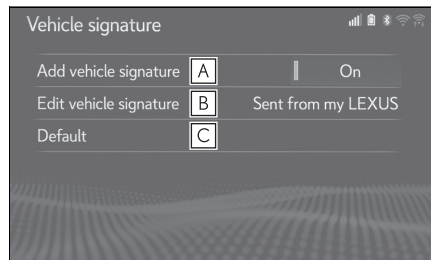

- A Selecione para definir a inclusão da assinatura do veículo nas mensagens enviadas como ligada/desligada.
- B Selecione para editar a assinatura do veículo (→P.267)
- C Selecione para redefinir todos os itens de configuração.

■ Edição da assinatura do veículo

- 1 Selecione “Edição da assinatura do veículo”.
- 2 Insira a assinatura desejada usando o teclado.
- 3 Selecione “OK”.
- 4 Selecione “OK” na tela de confirmação, ou selecione “Editar novamente” quando for necessário alterar.

Diagnóstico de falhas

Se existir um problema no sistema viva-voz ou em um dispositivo Bluetooth[®], verifique primeiro a tabela abaixo.

► Ao usar o sistema viva-voz com um dispositivo Bluetooth[®]



Sintoma	Causa provável	Solução
O sistema viva-voz ou o dispositivo Bluetooth [®] não funciona.	O dispositivo conectado pode não ser um telefone celular compatível com Bluetooth [®] .	Para obter uma lista de dispositivos específicos cuja operação foi confirmada neste sistema, verifique junto a uma Concessionária Autorizada Lexus.
	A versão do telefone celular conectado Bluetooth [®] pode ser mais antiga do que a versão especificada.	Use um telefone celular com Bluetooth [®] versão 2.0 ou superior (recomendado: Ver. 4.1+EDR ou superior). (→P.46)

► Ao registrar/conectar um telefone celular

Sintoma	Causa provável	Solução
Um telefone celular não pode ser registrado.	Um código de acesso incorreto foi digitado no telefone celular.	Digite o código de acesso correto no telefone celular.
	A operação de registro não foi concluída no lado do telefone celular.	Conclua a operação de registro no telefone celular (aprove o registro no telefone).
	Informações de registro antigas permanecem neste sistema ou no telefone celular.	Exclua as informações de registro existentes deste sistema e do telefone celular, em seguida, registra o telefone celular que deseja conectar a este sistema. (→P.48)

Sintoma	Causa provável	Solução
Não é possível fazer uma conexão Bluetooth®.	Outro dispositivo Bluetooth® já está conectado.	Conecte manualmente o telefone celular que deseja usar para este sistema. (→P.48)
	A função Bluetooth® não está ativada no telefone celular.	Ative a função Bluetooth® no telefone celular.
	A conexão automática Bluetooth® neste sistema está definida como desligada.	Configure a conexão automática Bluetooth® neste sistema como ligada quando o botão de partida <botão de partida > estiver no modo ACESSÓRIOS ou IGNIÇÃO LIGADA <LIGADO>. (→P.52)

► Ao fazer/receber uma chamada

Sintoma	Causa provável	Solução
Não é possível fazer/receber uma chamada.	O seu veículo está em uma área  .	Mova para uma área onde  não apareça mais no visor.

► Ao usar a agenda telefônica

Sintoma	Causa provável	Solução
Os dados da agenda telefônica não podem ser transferidos manualmente/ automaticamente.	A versão do perfil do telefone celular conectado pode não ser compatível com os dados de transferência da agenda telefônica.	Para obter uma lista de dispositivos específicos cuja operação foi confirmada neste sistema, verifique junto a uma Concessionária Autorizada Lexus.
	A função de transferência automática de contatos neste sistema está definida como desligada.	Defina a função de transferência automática de contatos como ligada. (→P.261)
	O código de acesso não foi digitado no telefone celular.	Digite o código de acesso no telefone celular se solicitado (código de acesso padrão: 1234).
	A operação de transferência no telefone celular não foi concluída.	Conclua a operação de transferência no telefone celular (aprove a operação de transferência no telefone).
Não é possível editar os dados da agenda telefônica.	A função de transferência automática de contatos neste sistema está definida como ligada.	Defina a função de transferência automática de contatos neste sistema como desligada. (→P.261)

► Ao usar a função de mensagem Bluetooth®

Sintoma	Causa provável	Solução
Não é possível visualizar as mensagens.	A transferência de mensagem não está ativada no telefone celular.	Ative a transferência de mensagem no telefone celular (aprove a transferência de mensagem no telefone).
	A função de transferência automática neste sistema está definida como desligada.	Defina a função de transferência automática neste sistema como ligada. (→P.261)

Sintoma	Causa provável	Solução
Notificações de nova mensagem não são exibidas.	A recepção de notificação de SMS/MMS/E-mail neste sistema está definida como desligada.	Defina a recepção de notificação de SMS/MMS/E-mail neste sistema como ligada. (→P.257)
	A função de transferência automática de mensagem não está ativada no telefone celular.	Ative a função de transferência automática no telefone celular.

► Em outras situações

Sintoma	Causa provável	Solução
A condição da conexão Bluetooth® é exibida na parte superior da tela cada vez que o botão de partida <botão de partida> estiver no modo ACESSÓRIOS ou IGNIÇÃO LIGADA <LIGADO>.	A exibição de confirmação da conexão neste sistema está definida como ligada.	Para desligar a exibição, defina a exibição de confirmação de conexão neste sistema como desligada. (→P.53)

Sintoma	Causa provável	Solução
Embora todas as medidas concebíveis tenham sido tomadas, a condição do sintoma não muda.	O telefone celular não está próximo o suficiente deste sistema.	Traga o telefone celular para mais perto deste sistema.
	Ocorreu interferência de rádio.	Desligue os dispositivos Wi-Fi [®] ou outros dispositivos que possam emitir ondas de rádio.
	O telefone celular é a causa mais provável do sintoma.	Desligue o telefone celular, remova e reinstale a bateria e, em seguida, reinicie o telefone celular.
		Ative a conexão Bluetooth [®] do telefone celular.
		Desative a conexão Wi-Fi [®] do telefone celular.
		Interrompa o software de segurança do telefone celular e feche todos os aplicativos.
Antes de usar um aplicativo instalado no telefone celular, verifique atentamente sua origem e como sua operação poderia afetar este sistema.		

Serviço do pacote de aplicativos

8

8-1. Visão geral do serviço do pacote de aplicativos

Serviço do Pacote de Aplicativos	274
--	-----

Serviço do Pacote de Aplicativos*

*: Se equipado

- Esse serviço não está disponível em alguns países ou áreas.
- Para saber mais detalhes (lista de países com serviço disponível, operação, configuração, etc.), consulte <http://www.lexus-connect.com/tsl>.

Índice

Índice alfabético 276

Índice alfabético

A

Alguns princípios básicos.....	123, 241
Sobre os contatos na lista de	
contatos.....	244
Entrada de Disco.....	124
Como Registrar/Conectar um telefone	
Bluetooth®.....	242
Como reordenar a fonte de áudio.....	124
Como selecionar uma fonte de	
áudio.....	123
Configurações de som.....	125
Sistema de comando de voz.....	126
Como ligar e desligar o sistema.....	123
Entrada USB/AUX.....	124
Como usar o botão/microfone do	
telefone.....	243
Quando vender ou descartar o	
veículo.....	244
Ao dobrar os espelhos retrovisores	
externos.....	222
Exibição na tela.....	222
Assistente Móvel.....	190
Dispositivos que podem ser conectados	
e funções disponíveis.....	190
Operação do Assistente Móvel.....	190
Áudio Bluetooth®.....	146
Interruptores do controle de áudio...	148
Como conectar um dispositivo	
Bluetooth®.....	148
Tela de controle.....	147
Exibição da tela de controle de áudio do	
Bluetooth®.....	146
Menu secundário.....	148
AUX.....	151
Tela de controle.....	151
Exibição da tela de controle AUX.....	151
Menu secundário.....	151

B

Botão de função secundária (Touch	
Remoto).....	14
Botão ejetar.....	124
Botão retornar (Touch Remoto).....	14, 33
Botão “Aplicativos” (Tela do menu).....	16
Botão “Áudio” (Tela	
“Configurações”).....	24, 155
Botão “Bluetooth” (Tela	
“Configurações”).....	24, 47
Botão “CH/TRACK” (Botão de controle	
de áudio)	
Rádio AM/FM/DAB.....	127
Áudio Bluetooth®.....	148
CD.....	134
TV Digital.....	152
DVD.....	139
iPod.....	145
Memória USB.....	142
CD de Vídeo.....	136
Botão “Climatização” (Tela do menu) ...	16
Botão “Configurações do Pacote de	
Aplicativos” (Tela do menu).....	24
Botão “Configurações” (Tela do	
menu).....	16, 24
Botão “Destino” (Tela do menu).....	16, 80
Botão “ECO” (Tela de informações).....	27
Botão “Geral” (“Tela	
“Configurações”).....	24, 58
Botão “HOME” (Touch Remoto).....	14, 20
Botão “Informações” (Tela do menu).....	16, 27
Botão “Informações do Tráfego” (Tela de	
informações).....	27
Botão “MAP” (Touch Remoto).	14, 68, 70
Botão “MENU” (Touch Remoto).....	14, 16
Botão “MÍDIA” (Botão do controle de	
áudio).....	123
Botão “Mídia” (Tela do menu).....	16, 122
Botão “Navegação” (Tela	
“Configurações”).....	24, 106

Botão "PWR·VOL" (Botão do controle de áudio).....	123
Botão "RADIO" (Botão do controle de áudio).....	123
Botão "Radio" (Tela do menu).....	16, 122
Botão "Telefone" (Tela do menu)...	16, 240
Botão "Telefone" (Tela "Configurações").....	24, 255
Botão "Tráfego" (Tela "Configurações").....	24, 113
Botão "TUNE" (Botão do controle de áudio)	
Rádio AM/FM/DAB.....	127
Áudio Bluetooth®.....	148
CD.....	134
TV Digital.....	152
DVD.....	139
iPod.....	145
Memória USB.....	142
CD de Vídeo.....	136
Botão "Veículo" (Tela "Configurações").....	24, 63
Botão "Voz" (Tela "Configurações").....	24, 61
Botão "Wi-Fi" (Tela "Configurações").....	24, 54

C

CD.....	133
Interruptores do controle de áudio...	134
Tela de controle.....	133
Exibição da tela de controle de CD..	133
Menu secundário.....	134
CD de Vídeo.....	135
Botões do controle de áudio.....	136
Tela de controle.....	136
Exibição da tela de controle do CD de Vídeo.....	135
Menu secundário.....	136
Coisas que você deve saber.....	205, 235
Se você notar alguns dos sintomas.....	205, 235
Como editar a rota.....	97
Exibição da tela de edição de rota.....	97
Como falar usando o sistema viva-voz Bluetooth®.....	249
Operação da tela de chamadas.....	249
Chamadas em espera.....	250
Configuração do volume da chamada realizada (Volume de transmissão).....	250
Como enviar tons.....	250
Como fazer uma ligação usando o sistema viva-voz Bluetooth®.....	244
Pelo histórico de chamadas.....	244
Pela lista de contatos.....	245
Pela lista de favoritos.....	245
pelo teclado.....	247
Por etiqueta de voz.....	247
Exibição da tela do telefone.....	244
Como iniciar a orientação da rota.....	88
Como confirmar a tela de destino.....	89
Tela de visão geral da rota.....	89
Como iniciar a orientação da rota.....	88
Como inserir letras e números/operação da tela de lista.....	35
Como inserir letras e números.....	35
Operação da tela da lista.....	38
Como receber uma ligação usando o sistema viva-voz Bluetooth®.....	248
Chamadas recebidas.....	248
Como registrar a casa.....	30
Como registrar a casa.....	30
Como definir a casa como o destino.....	30
Como registrar/conectar um dispositivo Bluetooth®.....	43
Como registrar um dispositivo de reprodução de áudio Bluetooth® pela primeira vez.....	45
Como registrar um telefone Bluetooth® pela primeira vez.....	43
Serviços e perfis suportados pelo Bluetooth®.....	46

- Como usar o Touch Remoto33
- Manuseio do touchpad34
- Operação do touchpad.....33
- Conexão da internet via Wi-Fi®54
- Exibição da tela das configurações do Wi-Fi®55
- Conexão entre o visor multifunção e o sistema de navegação/multimídia.....42
- Configurações 99, 155, 255
- Configurações da exibição (ajuste da tela).....40
- Exiba a tela de configurações.....41
- Exibição da tela de configurações do visor.....40
- Configurações da rede43
- Configurações de áudio155
- Exiba a tela de configurações de áudio155
- Lista de códigos do idioma.....161
- Configurações de navegação99
- Exibição da tela de configurações de navegação99
- Como configurar as áreas a serem evitadas.....103
- Configuração da lista de favoritos.....101
- Como configurar a casa.....100
- Configurações de navegação detalhadas.....106
- Exibição da tela de configurações de navegação detalhadas106
- Minhas configurações de memória...110
- Configurações de tráfego.....113
- Exibição da tela de configurações do tráfego.....113
- Configurações de voz61
- Exibição da tela de configurações de voz61
- Configurações do telefone.....255
- Tela "Contatos/Histórico de Chamadas"258
- Exibe a tela de configurações do telefone255
- Tela "Mensagem" ("Envio de mensagens")267
- Tela "Notificações"257
- Tela "Sons".....255
- Configurações do veículo.....63
- Exibição da tela de configurações do veículo63
- Manutenção63
- Configuração do modo manobrista..65
- Configurações gerais58
- Exiba a tela de configurações gerais.58
- Controles remotos de áudio e vídeo....154

D

- Detalhes da configuração Bluetooth® ..47
- Como conectar um dispositivo Bluetooth®48
- Como excluir um dispositivo Bluetooth®48
- Tela "Configurações detalhadas"52
- Exibe a tela das configurações Bluetooth®47
- Como editar as informações do dispositivo Bluetooth®50
- Como registrar um dispositivo Bluetooth®47
- Diagnóstico de falhas268
- Dicas para a operação do sistema de áudio e vídeo.....164
- Dicas para o sistema de navegação118
- DVD138
- Botões do controle de áudio.....139
- Tela de controle.....138
- Exibição da tela de controle de DVD....138
- Opções de DVD.....139
- Menu secundário.....139

E

Exibição e operação dos botões	12
A licença do software do visor de 10,3 polegadas.....	13
Componentes do sistema	12

F

Função de ampliação	223
Ampliação do visor	223
Função de mensagem do telefone Bluetooth®	251
Para chamar o remetente da mensagem.....	254
Verificar mensagens recebidas.....	252
Exibição da caixa de entrada de mensagens	251
Para receber uma mensagem.....	252
Para responder a uma mensagem.....	253
Funções básicas	12

G

GPS (Sistema de Posicionamento Global)	118
Limitações do sistema de navegação.....	118

I

Ícone da condição	22
Explicação do ícone da condição	22
Informações básicas antes da operação	32
Informações da tela do mapa	73
Como exibir informações sobre o ícone onde o cursor está posicionado	76
Exibição da tela de opções do mapa	73
Ícones do mapa padrão.....	77
Mudança do modo do mapa no visor lateral.....	76

Informações de tráfego	77
Exibição da tela do tráfego.....	77
Exibição das informações do tráfego no mapa	79
Informações operacionais	164
Dispositivo de reprodução de DVD/CD e disco	165
Mensagens de erro	176
Informações do arquivo	171
Fonte de som e alta resolução.....	170
iPod.....	169
Rádio.....	164
Termos	175
Inspecção das laterais e da área adjacente do veículo	214
Exibição na tela.....	214
Interruptor no volante de direção	
“^ v” botão	154
Interruptor “MODO”	154
Interruptor falar	180, 186, 243
Interruptor TEL	243
Interruptor de controle de volume.....	154, 243
Interruptores no volante de direção	154
Operação do interruptor no volante de direção.....	154
iPod	143
Botões do controle de áudio.....	145
Tela de controle.....	144
Exibição da tela de controle do iPod.....	143
Menu secundário.....	145
L	
Linhas-guia apresentadas na tela	196
Modo de exibição da linha-guia de distância.....	198
Modo de exibição da linha do curso estimado.....	196
Modo de exibição da linha-guia de assistência ao estacionamento.....	197

Lista de comando (Tipo A)	182
Lista de comandos.....	182
Vista geral da lista de comandos.....	182
Lista de comando (Tipo B).....	188
Lista de comandos.....	188
Vista geral da lista de comandos.....	188

M

Memória USB	141
Botões do controle de áudio	142
Tela de controle	141
Exibição da tela de controle de memória USB.....	141
Menu secundário.....	142
Mensagens típicas de orientação por voz.....	96
Menu secundário	21
Exibição do menu de secundário	21
Miracast™	149
Como conectar um Miracast™	150
Tela de controle	149
Exibição da tela de controle do Miracast™	149
Monitor de visão panorâmica.....	207
Interruptor da câmera.....	207
Como alterar a exibição.....	207
Monitor do sistema Lexus de assistência a estacionamento	194
Exibição na tela.....	194

N

Navegação	68
Visão geral da tela do mapa.....	68

O

O que fazer se.....	268
Operação básica	68, 122

Operação da tela do mapa	28
Exibição da posição atual do veículo na tela do mapa	28
Como mover a tela do mapa.....	28
Aproximar/afastar o mapa.....	28
Operação da tela do mapa	70
Como ajustar o local em pequenos incrementos.....	72
Exibição da posição atual.....	70
Exibição do ponto procurado por.....	72
Orientação do mapa.....	71
Escala do mapa.....	70
Operação de rolagem do mapa.....	71
Operação de mídia.....	133
Operação de pesquisa do destino	80
Tela de pesquisa do destino	80
Exibição da tela de pesquisa do destino.....	80
Como definir a casa/favorito como destino com um toque.....	87
Busca por endereço	82
Como pesquisar por coordenadas	86
Como pesquisar emergência.....	86
Busca na lista de favoritos.....	81
Como buscar um ponto de interesse	84
Como pesquisar por código postal	87
Como pesquisar por colaboração do smartphone	88
Como pesquisar nos destinos recentes	84
Busca a partir da caixa de pesquisa	82
Como selecionar a área de busca	81
Como definir a casa como o destino.....	81
Operação de navegação	28
Operação do Assistente Móvel.....	190
Operação do rádio	127
Operação do sistema de comando de voz	180
Operação do telefone (Sistema viva-voz para telefones celulares)	240
Orientação da rota	92

Orientação de rota	29
Como excluir destinos.....	29
Configuração do destino	29
Outras configurações.....	58

P

Pesquisa do destino	80
Precauções do monitor de visão panorâmica	224
Área exibida na tela.....	226
Área da imagem capturada pela câmera.....	227
Diferenças entre a tela e a estrada real	230
Precauções ao dirigir	224
A câmera	228
Ao se aproximar de objetos tridimensionais.....	231
Precauções para o monitor do sistema Lexus de assistência a estacionamento.....	199
Área exibida na tela.....	200
Diferenças entre a tela e a estrada real	202
Precauções ao dirigir	199
A câmera	201
Ao se aproximar de objetos tridimensionais.....	203

R

Rádio AM/FM/DAB.....	127
Interruptores do controle de áudio...127	
Tela de controle	127
Exibe a tela de controle do rádio.....	127
Predefinição de uma estação.....	128
RDS (Sistema de Dados de Rádio) ..	128
Menu secundário.....	128
Referência rápida	122, 240
Controles.....	122
Exibição da tela do telefone.....	240
Tela do menu do telefone	240

S

Serviço do pacote de aplicativos	274
Sistema de comando de voz (tipo A) ..	180
Operação do sistema de comando de voz.....	181
Como usar o sistema de comando de voz.....	180
Sistema de comando de voz (Tipo B) ..	186
Operação do sistema de comando de voz.....	187
Como usar o sistema de comando de voz.....	186

T

Tela de informações	27
Exibição da tela de informações.....	27
Tela de orientação da rota	92
Durante a condução em estrada.....	93
Tela da lista da faixa.....	96
Tela de orientação da rota.....	92
Tela da orientação de conversões	95
Tela das setas de conversões.....	95
Ao se aproximar de um cruzamento.....	95
Tela dividida	18
Visão geral da exibição.....	18
Visor lateral.....	19
Tela inicial.....	20
Operação da tela inicial	20
Tela inicial.....	32
Tela de cuidado	32
Informações de manutenção.....	32
Como reiniciar o sistema	32
Tela Menu	16
Operação da tela do menu.....	16
Tela "Configuração"	24
Exibe a tela "Configurações"	24
Touchpad (Touch Remote)	14, 33
Touch Remoto.....	14
Componentes do sistema.....	14

TV Digital.....	152
Botão do controle de áudio.....	152
Tela de controle	152
Exibição da tela de controle da TV digital	152
Menu secundário.....	152

U

Uso do botão de função secundária (Touch Remoto)	15
---	----

V

Verificação da parte dianteira e adjacente ao veículo	212
Exibição na tela.....	212
Verificação da parte traseira e adjacente do veículo.....	216
As linhas-guia são apresentadas na tela.....	217
Estacionamento.....	219
Exibição na tela.....	216
Versão do banco de dados do mapa e área de cobertura	120
Informações do mapa	120

**Para mais informações sobre os
itens a seguir, consulte o
“MANUAL DO PROPRIETÁ-
RIO”.**

- Ar-condicionado
- Monitor de energia (NX300h)
- Consumo de combustível
- Personalização do veículo
- Personalização do modo de condu-
ção
- Sensor do sistema Lexus de assistên-
cia a estacionamento



Informações e atualizações do banco de dados do mapa

- Para o Oriente Médio, Sudeste Asiático, América Latina, Hong Kong e Macau

© 1987 - 2017 HERE - All rights reserved.

END USER LICENSE AGREEMENT FOR DATA DISTRIBUTED BY HERE

THIS IS A LICENSE AGREEMENT - AND NOT AN AGREEMENT FOR SALE - FOR YOUR COPY OF HERE MAP DATA AND/OR RELATED CONTENT, INCLUDING ANY ASSOCIATED MEDIA AND EXPLANATORY DOCUMENTATION PROVIDED TO YOU IN CONNECTION WITH THE DATA (COLLECTIVELY, THE "DATA"). BY INSTALLING, COPYING OR OTHERWISE USING THE DATA, YOU ACCEPT AND AGREE TO BE BOUND BY ALL TERMS AND CONDITIONS OF THIS END USER LICENSE AGREEMENT ("AGREEMENT"). IF YOU DO NOT AGREE TO THE TERMS OF THIS AGREEMENT, YOU MUST PROMPTLY RETURN THE DATA, ALONG WITH ALL OTHER ACCOMPANYING ITEMS, TO YOUR SUPPLIER TO BE ELIGIBLE FOR A REFUND, WHICH SHALL BE SUBJECT TO YOUR SUPPLIER'S REQUIREMENTS FOR ELIGIBLE RETURNS. TO CONTACT HERE, PLEASE VISIT WWW.HERE.COM.

If your license to the Data was purchased directly from HERE, then the terms of this Agreement shall be between you and HERE, which shall mean (a) HERE North America, LLC if the Data is for the Americas and/or the Asia Pacific region and (b) HERE Europe B.V. if the Data is for Europe, the Middle East and/or Africa.

If your license to the Data was obtained from any other supplier, then the terms provided to you in connection with such purchase shall apply, provided that such terms are no less restrictive and protective of the Data than the terms set forth herein. If you did not receive notice of any terms applicable to the Data when obtained from another supplier, then the terms set forth in this Agreement shall be deemed to apply between you and your supplier.

OWNERSHIP

The Data and all copyrights and intellectual property or neighboring rights therein are owned by HERE and its licensors. Ownership of any media on which the Data is contained is retained by HERE or your supplier until you have paid in full any amounts due to HERE or your supplier pursuant to this Agreement or any similar agreement under which the Data is provided to you.

LICENSE GRANT

Your license to use the Data is non-exclusive and expressly limited to your personal use, or if you are acting on behalf of a business entity, use in your business' internal operations. This license is subject to compliance with the restrictions and limitations set forth herein and does not include the right to grant sub-licenses.

LIMITATIONS ON USE

The Data is restricted for use in the specific system for which it was created. Except to the extent explicitly permitted by mandatory laws, you may not extract or reutilize substantial parts of the contents of the Data, nor reproduce, copy, modify, adapt, translate, disassemble, decompile or reverse engineer any portion of the Data. The Data may not be used for service bureau, timesharing or other similar purposes. If you reside in countries that are subject to the European Software Directive and wish to obtain interoperability information as meant in (the national laws based on) such Directive, you shall notify HERE and provide HERE with reasonable opportunity to provide said information on reasonable terms, including costs, to be determined by HERE.

The Data includes certain information and related content provided under license from third parties and is subject to the applicable supplier terms and copyright notices set forth at the following URL: <https://legal.here.com/terms/general-content-supplier/terms-and-notices/>.

TRANSFER OF LICENSE

You may not transfer or resell the Data to third parties, except when installed in the system for which it was created or when you do not retain any copy of the Data, and provided that the recipient agrees to all terms and conditions of this Agreement and confirms this in writing to HERE. Multi-disc sets may only be transferred or sold as a complete set as provided to you and not as a subset thereof.

WARNINGS

The Data may contain inaccurate or incomplete information due to the passage of time, changing circumstances, sources used and the nature of collecting comprehensive geographic data, any of which may lead to incorrect results. The Data does not include or reflect information on - inter alia - travel time and may not include neighborhood safety; law enforcement; emergency assistance; construction work; road or lane closures; road slope or grade; bridge height, weight or other limits; road conditions; or special events depending on the navigation system brand that you possess.

NO WARRANTY

THE DATA IS PROVIDED TO YOU "AS IS", AND YOU AGREE TO USE IT AT YOUR OWN RISK. HERE AND/OR YOUR SUPPLIER (AND THEIR RESPECTIVE LICENSORS AND SUPPLIERS) MAKE NO GUARANTEES, REPRESENTATIONS OR WARRANTIES OF ANY KIND, EXPRESS OR IMPLIED, ARISING BY LAW OR OTHERWISE, INCLUDING BUT NOT LIMITED TO, CONTENT, QUALITY, ACCURACY, COMPLETENESS, EFFECTIVENESS, RELIABILITY, FITNESS FOR A PARTICULAR PURPOSE, USEFULNESS, USE OR RESULTS TO BE OBTAINED FROM THE DATA, OR THAT THE DATA OR USE THEREOF WILL BE UNINTERRUPTED OR ERROR FREE.

DISCLAIMER OF WARRANTY

TO THE EXTENT PERMITTED BY LOCAL LAW, HERE AND/OR YOUR SUPPLIER (INCLUDING THEIR RESPECTIVE LICENSORS AND SUPPLIERS) DISCLAIM ANY WARRANTIES, EXPRESS OR IMPLIED, OF QUALITY, PERFORMANCE, MERCHANTABILITY, FITNESS FOR A PARTICULAR PURPOSE OR NON-INFRINGEMENT.

LIMITATIONS OF LIABILITY

TO THE EXTENT PERMITTED BY LOCAL LAW, HERE AND/OR YOUR SUPPLIER (INCLUDING THEIR RESPECTIVE LICENSORS AND SUPPLIERS) SHALL NOT BE LIABLE TO YOU IN RESPECT OF ANY CLAIM, DEMAND OR ACTION, IRRESPECTIVE OF THE NATURE OF THE CAUSE OF THE CLAIM, DEMAND OR ACTION ALLEGING ANY LOSS, INJURY OR DAMAGES, DIRECT OR INDIRECT, WHICH MAY RESULT FROM USE OR POSSESSION OF THE DATA; OR FOR ANY LOSS OF PROFIT, REVENUE, DATA, CONTRACTS OR SAVINGS, OR ANY OTHER DIRECT, INDIRECT, INCIDENTAL, SPECIAL OR CONSEQUENTIAL DAMAGES ARISING OUT OF YOUR USE OF OR INABILITY TO USE THE DATA, ANY DEFECT IN THE DATA, OR THE BREACH OF THESE TERMS OR CONDITIONS, WHETHER IN AN ACTION IN CONTRACT OR TORT OR BASED ON A WARRANTY, EVEN IF HERE AND/OR YOUR SUPPLIER OR THEIR RESPECTIVE LICENSORS HAVE BEEN ADVISED OF THE POSSIBILITY OF SUCH DAMAGES.

This Agreement is not intended to and does not (a) change or exclude any statutory consumer rights that cannot be lawfully changed or excluded, or (b) limit or exclude any right that you may have against any other party if you did not purchase the Data directly from HERE. Some jurisdictions do not allow certain liability exclusions, damage limitations, or disclaimers of warranty. To the extent that the above exclusions, limitations or disclaimers do not apply to you, and if the Data manifests a material defect in materials or workmanship within twelve months of acquisition, your sole and exclusive remedy against HERE or your supplier (as applicable) shall be limited, at the option and discretion of HERE or your supplier, to repair, replacement or a refund of the applicable amount that you paid for the Data. In no event shall HERE or your supplier be liable for damages in excess of the price that you paid for your copy of the Data.

COMPLIANCE WITH LAWS

You agree to use the Data in compliance with all applicable laws, rules and regulations, including local laws, rules and regulations of the country or region in which you reside or in which you obtain or use the Data. You agree not to export from anywhere any part of the Data or any direct product thereof, except in compliance with, and with all licenses and approvals required under, applicable export laws, rules and regulations, including but not limited to the laws, rules and regulations administered by the Office of Foreign Assets Control of the U.S. Department of Commerce and the Bureau of Industry and Security of the U.S. Department of Commerce. To the extent that any such export laws, rules or regulations prohibit HERE or your supplier from complying with any of its obligations to deliver or distribute the Data, such failure shall be excused and shall not constitute a breach of this Agreement.

GOVERNING LAWS

This Agreement shall be governed by the laws of the State of Illinois (for Data for the Americas and/or the Asia Pacific region) or The Netherlands (for Data for Europe, the Middle East and Africa), without giving effect to conflict of laws provisions, or the United Nations Convention for Contracts for the International Sale of Goods, which is explicitly excluded. For any and all disputes, claims and actions arising from or in connection with the Data, you agree to submit to the personal jurisdiction of (a) the State of Illinois for claims related to Data for the Americas and/or the Asia Pacific region, and (b) The Netherlands for Data for Europe, the Middle East and/or Africa.

ENTIRE AGREEMENT

The terms and conditions contained in this Agreement, including any additional terms provided in connection with a purchase from any other supplier, constitute the entire agreement between HERE or your supplier (whichever is applicable) and you pertaining to the subject matter hereof, and supersedes in their entirety any and all written or oral agreements previously existing between HERE or your supplier and you with respect to such subject matter.

If any portion of this Agreement is found illegal or unenforceable, that portion shall be severed and the remainder of this Agreement shall be given full force and effect.

U.S. GOVERNMENT END USERS

If the Data is being acquired by or on behalf of the United States Government or any other entity seeking or applying rights similar to those customarily claimed by the United States Government, the Data is a "commercial item" as that term is defined at 48 C.F.R. ("FAR") 2.101, is licensed in accordance with this Agreement, and each copy of Data delivered or otherwise furnished shall be marked and embedded as appropriate with the following "Notice of Use", and be treated in accordance with such Notice:

NOTICE OF USE

CONTRACTOR (MANUFACTURER/ SUPPLIER) NAME:
HERE

CONTRACTOR (MANUFACTURER/SUPPLIER) ADDRESS:
425 West Randolph Street, Chicago, IL 60606.

The Data is a commercial item as defined in FAR 2.101 and is subject to the terms set forth in this Agreement. If the Contracting Officer, federal government agency, or any federal official refuses to use the legend provided herein, the Contracting Officer, federal government agency, or any federal official must notify HERE prior to seeking additional or alternative rights in the Data.

© 1987-2017 HERE. All rights reserved.

► Para a África do Sul

“© 2006-2017 TomTom. All rights reserved. This material is proprietary and the subject of copyright protection, database right protection and other intellectual property rights owned by TomTom or its suppliers. The use of this material is subject to the terms of a license agreement. Any unauthorized copying or disclosure of this material will lead to criminal and civil liabilities.”

SCHEDULE D - END USER LICENSE AGREEMENT

Restrict the license for End User's own internal business or personal use and not for resale, distribution, sublicense or commercial use.

Include a provision acknowledging that the Licensed Products are the confidential information of TomTom and prohibiting disclosure of the Licensed Products to third parties.

Expressly prohibit unauthorized copying.

Prohibit the removal or obscuring of any copyright, trademark notice, or restrictive legend.

Include a provision whereby TomTom shall have the right to audit the Service Provider or End User.

Include a provision whereby TomTom is a third party beneficiary of Licensee's rights under the End User License Agreement. For example:

The covenants and obligations undertaken by the End User herein are intended for the direct benefit of TomTom and may be enforced by TomTom directly against the End User.

Include the following limitation of liability language:

NEITHER TOMTOM NOR ITS SUPPLIERS SHALL BE LIABLE TO THE UNDERSIGNED FOR ANY INCIDENTAL, CONSEQUENTIAL, SPECIAL, INDIRECT OR EXEMPLARY DAMAGES ARISING OUT OF THIS AGREEMENT, INCLUDING LOST PROFITS OR COSTS OF COVER, LOSS OF USE OR BUSINESS INTERRUPTION OR THE LIKE, REGARDLESS OF WHETHER THE PARTY WAS ADVISED OF THE POSSIBILITY OF SUCH DAMAGES.

NOTWITHSTANDING ANYTHING TO THE CONTRARY CONTAINED HEREIN, TOMTOM SHALL HAVE NO MONETARY LIABILITY TO THE UNDERSIGNED FOR ANY CAUSE (REGARDLESS OF THE FORM OF ACTION) UNDER OR RELATING TO THIS AGREEMENT.

Disclaim all warranties of TomTom and its suppliers of the same scope as in this Agreement. For example:

THE LICENSED PRODUCTS ARE PROVIDED ON AN "AS IS" AND "WITH ALL FAULTS BASIS" AND TOMTOM AND ITS SUPPLIERS EXPRESSLY DISCLAIM ALL WARRANTIES, EXPRESS OR IMPLIED, INCLUDING BUT NOT LIMITED TO, THE IMPLIED WARRANTIES OF NON-INFRINGEMENT, MERCHANTABILITY, SATISFACTORY QUALITY, ACCURACY, TITLE AND FITNESS FOR A PARTICULAR PURPOSE. NO ORAL OR WRITTEN ADVICE OR INFORMATION PROVIDED BY TOMTOM OR ANY OF ITS AGENTS, EMPLOYEES OR THIRD PARTY PROVIDERS SHALL CREATE A WARRANTY, AND LICENSEE IS NOT ENTITLED TO RELY ON ANY SUCH ADVICE OR INFORMATION. THIS DISCLAIMER OF WARRANTIES IS AN ESSENTIAL CONDITION OF THE AGREEMENT.

End User shall not use the Authorized Application to create (or assist in the creation of) a digital map database. A "digital map database" means a database of geospatial data containing the following information and attributes: (x) road geometry and street names; or (y) routing attributes that enable turn-by-turn navigation on such road geometry; or (z) latitude and longitude of individual addresses and house number ranges.

End User shall not use the Authorized Application to provide competitive information about TomTom or its products to third parties.

The Authorized Application may not be used for in-flight navigation.

In the event that any End User is a government entity, include the following:

U.S. GOVERNMENT RIGHTS. If End User is an agency, department, or other entity of the United States Government, or funded in whole or in part by the United States Government, then use, duplication, reproduction, release, modification, disclosure or transfer of this commercial product and accompanying documentation, is restricted in accordance with the LIMITED or RESTRICTED rights as described in any applicable DFARS or FAR. In case of conflict between any of the FAR and/or DFARS that may apply to the Licensed Product, the construction that provides greater limitations on the Government's rights shall control. Contractor/manufacturer is TomTom North America, Inc., 11 Lafayette Street, Lebanon, NH 03766-1445. Phone: 603.643.0330. The Licensed Products are © 2006-2017 by TomTom. ALL RIGHTS RESERVED. For purpose of any public disclosure provision under any federal, state or local law, it is agreed that the Licensed Products are a trade secret and a proprietary commercial product and not subject to disclosure.

U.S. Government RESTRICTED RIGHTS. The LBS Software is provided as "Commercial Computer Software" or "restricted computer software". Use, duplication, or disclosure by the U.S. Government or U.S. Government subcontractor is subject to the restrictions set forth in 48.C.F.R. Section 12.212 or 48 C.F.R.227.2702, as applicable or successor provisions. The manufacturer is Uber Technologies, Inc., San Francisco, CA, 94103

If End User is an agency, department, or other entity of any State government, the United States Government or any other public entity or funded in whole or in part by the United States Government, then End User hereby agrees to protect the Licensed Products from public disclosure and to consider the Licensed Products exempt from any statute, law, regulation, or code, including any Sunshine Act, Public Records Act, Freedom of Information Act, or equivalent, which permits public access and/or reproduction or use of the Licensed Products. In the event that such exemption is challenged under any such laws, this agreement shall be considered breached and any and all right to retain any copies or to use of the Licensed Products shall be terminated and considered immediately null and void. Any copies of the Licensed Products held by Licensee shall immediately be destroyed. If any court of competent jurisdiction considers this clause void and unenforceable, in whole or in part, for any reason, this agreement shall be considered terminated and null and void, in its entirety, and any and all copies of the Licensed Products shall immediately be destroyed.

Specific conditions relating to certain products:

- A. Additional provisions for data of Norway. End User is prohibited from using the data of Norway to create commercial general purpose printed or digital maps, which are similar to the basic national products of the Norwegian Mapping Authority.
- B. Additional Provisions with respect to the data for China: End User agrees that any Licensed Product which contains data of China may be subject to additional terms and conditions which shall be provided to End User when available to TomTom. China data may not be exported from China.
- C. Additional Provisions with respect to the data for India: End User agrees that any Licensed Product which contains data of India may be subject to additional terms and conditions which shall be provided to End User when available to TomTom.

D. Additional Provisions with respect to the data for Korea: End User agrees that any Licensed Product which contains data of Korea may be subject to additional terms and conditions which shall be provided to Licensee when available to TomTom. Korea data may not be exported from Korea.

E. As of the Effective Date, the following restriction applies to the Post Canada FSA layer and Canada 6-digit layer: The 6-digit alpha/numeric Canadian Postal Codes contained in any Licensed Product cannot be used for bulk mailing of items through the Canadian postal system. Furthermore, the 6-digit alpha/numeric Canadian Postal Codes must be wholly contained in the Authorized Application and shall not be extractable. Canadian Postal Codes cannot be displayed or used for postal code look-up on the Internet, nor can they be extracted or exported from any application to be utilized in the creation of any other data set or application. Notwithstanding the above, an End User may optionally correct or derive Canadian Postal Codes using the Authorized Application, but only as part of the address information for locations (e.g.: of delivery points and depots) that have been set up in the Authorized Application, and optionally extract data for fleet management purposes.

F. Additional provisions with respect to TomTom Traffic Licensed Product: Licensee specifically agrees that it shall not: (i) store the data for more than twenty-four (24) hours on Licensee's servers; (ii) broadcast or make TomTom Traffic Licensed Product available except to authorized End Users; and (iii) use the feed or information received via the feed for historical data purposes (including but not limited to collection or analysis).

G. Additional provisions with respect to the Premium Points of Interest Licensed Product - coverage of the Canada and/or the United States: It is expressly prohibited to use the Premium Points of Interest Licensed Product for (a) telephone call routing related applications; (b) screen pop applications, (c) CD-ROM director of other derivative directory product; (d) verification services; (e) caller name services; and (f) online marketing lead verification services.

Following restrictions will apply to usage of the Brand Icon component:

End User agrees that the use of the Brand Icon component is subject to the terms and conditions set forth in this Agreement and that there may be additional third party terms, conditions and restrictions to which the use of the Brand Icon component will be subject and which will be provided to the End User from time to time in the product release notes.

H. Additional provisions with respect to the Speed Profiles, TomTom Traffic, and any other traffic related Licensed Product: Neither the Data nor the Licensed Products such as Speed Profiles or TomTom Traffic or any derivatives thereof shall be used for the purpose of enforcement of traffic laws including but not limited to the selection of potential locations for the installation of speed cameras, speed traps or other speed tracking devices.

I. Additional provisions with respect to the Points of Interest - coverage of Australia Licensed Product: End User shall not (and shall not cause or allow any third party to):

1. supply, distribute or license the Points of Interest - coverage of Australia Licensed Product to a Restricted Company (as defined below);

2. supply, distribute or license the Points of Interest - coverage of Australia Licensed Product for use on or in conjunction with maps produced, supplied or licenced by a Restricted Company, including native maps on internet and mobile consumer devices;

3. use the Points of Interest:

i. to provide live human to live human real voice to receive and return search results to customers/End Users.

ii. to create or compile a printed, electronic or online business listings directory, including any business listing search functionality incorporated into an in-car system that is independent of the navigation capability;

iii. for the main, primary or predominant purpose of providing or enabling direct marketing services, data cleansing services, or address validation services;

iv. to enable a customer/End User who only knows the telephone number of a person or business to identify the name and/or address of that person or business;

a) in a way that breaches any applicable laws and regulations; or

b) in any manner that exposes us or any of our related bodies corporate to any harm (including any adverse publicity or any damage to our reputation) or liability of any nature; and

4. use the Points of Interest – coverage of Australia Licensed Product in connection with any content that:

i. is defamatory;

ii. is obscene or otherwise likely to be offensive to reasonable adults;

iii. promotes, incites or instructs in matters of crime;

iv. vilifies or promotes or incites hatred, ridicule or violence against, any person or group of people on the grounds of race, ethnicity, nationality, religion or religious belief, sex, gender, or sexual orientation or identity;

v. breaches, incites or encourages breaches of the law;

vi. is false, misleading or deceptive or likely to mislead or deceive; or

vii. in TomTom's or its suppliers' reasonable opinion, otherwise prejudices TomTom's or its suppliers' reputation or brand, or the reputation or brand of any of TomTom's or its suppliers' related bodies corporate or advertisers.

For the purposes of this section, Restricted Company shall mean:

(a) any entity listed below:

- Google (including Open Automotive Association)
- Facebook
- Reach Local
- Wix
- Yext
- Melbourne IT
- Carsales.com.au
- Seek.com.au
- Realestate.com.au
- Yelp.com
- Groupon.com
- Domain.com.au
- Fairfax
- Newcorp
- Foxtel
- Southern Cross Media

- Channel 9
- Channel 10
- APN News and Media
- 7 West Media
- Nova Radio
- MYOB
- Xero
- Apple (including CarPlay)
- Yahoo
- Bing
- Map Data Services
- A.M.B.D. Pty Ltd - Domain: www.localbluepages.com.au
- Acxiom - Domain: <http://www.databyacxiom.com>
- Ansearch Ltd - Domain: www.phonebook.com.au
- Aussie Now - Domain: www.aussienow.com.au
- Aussie Web Local Search - Domain: www.aussieweb.com.au
- Aussie Web Pty Ltd - Domain: www.aussieweb.com.au
- Australian Business Directory - Domain: www.ozebiz.com.au
- Australian Community Guide - Domain: www.communityguide.com.au
- Australian Government Directory - Domain: www.agd.com.au
- Australian Local Directories Pty Ltd - Domain: <http://www.localdirectories.com.au>
- Brownbook - Domain: www.brownbook.net/australia
- Catch of the day - Domain: www.Catchoftheday.com.au
- Clickfind - Domain: www.clickfind.com.au
- Cudo - Domain: www.cudo.com.au
- CityGrid - Domain: <http://developer.citygridmedia.com>
- Daily Deals - Domain: www.dailydeals.com
- Dawson Media Pty Ltd - Domain: www.sydneypinkpages.com.au
- Decarta - Domain: <http://developer.decarta.com/apis>
- Digital Catalyst Group Pty Ltd - Domain: www.webfind.com.au
- Directory Australia - Domain: www.directoryaustralia.com
- dLook Pty Ltd - Domain: www.dlook.com.au
- Enterprise Search - Domain: www.enterprisesearch.com.au
- FCS Online - Domain: <http://www.fcsonline.com.au>
- Foursquare - Domain: www.foursquare.com

- Groupon Inc - Domain: www.groupon.com
- Factual - Domain: www.factual.com
- Hotfrog - Domain: www.hotfrog.com.au
- Incnet - Domain: <http://www.incnet.com.au>
- Infogroup - Domain: www.infogroup.com
- Information Pty Ltd - Domain: www.ferret.com.au
- Jumponit - Domain: www.jumponit.com
- Laton Australia Business Directory - Domain: www.laton.com.au
- Live Pages - Domain: www.livepages.com.au
- LivingSocial, Living Social LTD UK, LivingSocial Canada Enterprise Inc - Domain: www.livingsocial.com.au
- Local Business Guide - Domain: www.localbusinessguide.com.au
- Local.com.au Business Directory - Domain: www.local.com.au
- Localeze/Neustar - Domain: <http://localeze.com>
- Onesource - Domain: <http://www.onesource.com/>
- Online Business Directory - Domain: www.businessdirectory.com.au
- Oz Pages Pty Ltd - Domain: www.superpages.com.au
- Radius - Domain: <https://radiusintel.com>
- Reed Business - Domain: www.hotfrog.com.au
- Scoopon - Domain: www.scoopon.com.au
- Shop Local Pages - Domain: www.shoplocalpages.com.au
- Shop Seek - Domain: www.shopseek.com.au
- Spec-Net Pty Ltd - Domain: www.spec-net.com.au
- Start Local - Domain: www.startlocal.com.au
- Stickybeek Australia Pty Ltd - Domain: www.stickybeek.com.au
- Sun Pacific - Domain: www.surfpacific.net.au
- Super Pages - Domain: www.superpages.com.au
- Universal Business Listings - Domain: <http://au.ubl.ord/index.asp>
- Veda Advantage - Domain: <https://services.au.vedaadvantage.com>
- Wowmow - Domain: www.wowmow.com.au
- Yodel Australia - Domain: www.yodel.com.au
- Z Pages - Domain: www.zpages.com.au
- Zoupon - Domain: www.zoupon.com.au

(b) any related body corporate of an entity listed in paragraph (a) above. TomTom may from time to time in notice in writing to you update this list of Restricted Companies to add additional entities who compete with TomTom or its suppliers. Upon such notice, those additional entities will be considered a constitute Restricted Company for the purposes of this clause.

j. Additional provisions with respect to Software: restrict each of the following entities from exercising any right in or to the Software: Addison Lee, AlloCab, Amazon (excluding consumer products or enterprise services not related to delivery or a Fleet Management Solution, e.g., Kindle, Fire, Amazon Web Services), Cabify, Careem, Chauffeur Prive, Club Chauffeur, Didi-Dache, Djump, Drive, Easy Taxi, Ecocab, Flywheel, GetTaxi, Google, Go Taxi, GrabTaxi, GreenTomatoCars, Hailo Network Limited, Heetch, Kabbee, Kuaidi-Dache, LeCab, Lyft, MiniCabster, Meru Cabs, MyTaxi, Olacabs, OneTaxi, Quadi, Ridelabs LLC (Summon), SideCar, SnapCar, Taxibeat, TaxiForSure, Yaxi Taxi, Yidao, Yongche and #TAXI.

k. Additional provisions with respect to the TomTom Traffic Licensed Product - coverage of Canada, Mexico and/or the United States: The TomTom Traffic Licensed Product may not be delivered by FM Radio, HD Radio or Hybrid Radio. The TomTom Traffic Licensed Product may not be licensed or provided to INRIX, HERE, Radiate Media or any radio or television broadcaster in North America.

► Para a Índia

©2016 CE Info Systems Pvt. Ltd.

End-User License Agreement

This End-User License Agreement (EULA) is a legal agreement between you (either an individual or a single entity) and CE INFO SYSTEMS PVT. LIMITED for the digital maps database and updates hereof that run navigation in associated hardware collectively the "MapmyIndia Maps" or "Maps". By using the MapmyIndia Maps, you agree to be bound by the terms of this EULA. Use of the Maps without acceptance of this EULA is unauthorized and not permitted.

- 1. License Grant.** CE INFO SYSTEMS PVT. LIMITED grants you a non-exclusive license to use your purchased MapmyIndia Maps for your own purposes of accessing the map database and navigation by running the associated hardware and not for service bureau time-sharing, or other similar purposes.
- 2. Limitations On Use.** You are not permitted to copy, modify, decompile, disassemble, or reverse engineer any portion of the Maps.
- 3. Indemnity.** You agree to indemnify, defend and hold free and harmless CE INFO SYSTEMS PVT. LIMITED, including its licensors, assignees, subsidiaries, affiliated companies, and the respective officers, directors, employees, shareholders, agents, authorized dealers or sales agents, and representatives of each of them from and against any liability, loss, injury, demand, cost, expense, or claim of any kind of character, including but not limited to attorney's fees, arising out of (a) any use or possession of the Maps, or (b) any breach of any warranties or representations made by you in this EULA or of your obligations under this EULA.
- 4. Disclaimer of Warranty.** CE INFO SYSTEMS PVT. LIMITED does not make any warranties or representations, either express or implied, with respect to the Maps, without limiting the foregoing, CE INFO SYSTEMS PVT. LIMITED expressly disclaims any implied warranties of quality, performance, merchantability, fitness for a particular purpose or non-infringement.
- 5. Limitation of Liability.** CE INFO SYSTEMS PVT. LIMITED shall not be held responsible for any actual, anticipated or speculative loss of profit or direct, indirect, incidental, special, or consequential damages, including, without limitation, loss of revenue, data, or use incurred by you or any third party arising out of your use or possession of the Maps, whether in an action in contract or tort or based on a warranty, even if CE INFO SYSTEMS PVT. LIMITED has been advised of the possibility of such damages.

6. Warnings

a. The Maps reflect conditions as they existed at various points in time before your receipt of such Maps. Accordingly, the Maps may contain inaccurate or incomplete data or information due to inaccurate or incomplete source materials, the passage of time, road construction, changing conditions, and otherwise.

b. The Maps will not include, analyze, process, consider or reflect any of the following categories of information, i.e., neighborhood quality or safety; population density; availability or proximity of law enforcement, emergency, rescue, medical or other assistance; construction work, zones, or hazards; road and lane closures; various legal restrictions (such as vehicular type, weight, load, height and speed restrictions); road slope or grade; bridge height, width, weight or other limits; road, traffic or traffic facilities safety or conditions; weather conditions; pavement characteristics or conditions; special events; traffic congestion; or travel time.

7. **Transfer.** This EULA, including all rights, obligations and representations may be transferred to another individual or single entity, provided the same transfer includes the simultaneous transfer of the associated hardware in which the Maps are installed, and further provided that such other individual or single entity accepts all the terms of this EULA. In the event such individual or single entity to which the Software is transferred does not accept the terms of this EULA, then the License herein automatically terminates. Further use of the Maps is unauthorized and not permitted.

8. **Governing Law.** This Agreement shall be governed by the laws of India without giving effect to its conflict of laws provisions.

CE Info Systems Pvt. Limited Copyright Notice – MapmyIndia Maps
©2016 CE Info Systems Pvt. Ltd.

All rights reserved. This document and the maps described in it are furnished under license and may be used only in accordance with such license.

MapmyIndia

Certificação

- ▶ Para veículos vendidos no Brasil

[Para 2,4 GHz Radiotransmissores]

Para consultas, visite: www.anatel.gov.br

Resolução 506 – ANATEL:

“Este equipamento opera em caráter secundário, isto é, não tem direito à proteção contra interferência prejudicial, mesmo de estações do mesmo tipo, e não pode causar interferência a sistemas operando em caráter primário.”

Este equipamento está homologado pela ANATEL de acordo com os procedimentos regulamentados pela Resolução 242/2000 e atende aos requisitos técnicos aplicados.

- ▶ Para veículos vendidos na República Dominicana e na República da Bolívia

FCC ID: AJDK099

[For 2.4 GHz Radio Transmitters]

This equipment complies with FCC radiation exposure limits set forth for an uncontrolled environment and meets the FCC radio frequency (RF) Exposure Guidelines. This equipment should be installed and operated keeping the radiator at least 20 cm or more away from person's body.

This transmitter must not be co-located or operated in conjunction with any other antenna or transmitter.

This device complies with part 15 of the FCC Rules. Operation is subject to the following two conditions: (1) This device may not cause harmful interference, and (2) this device must accept any interference received, including interference that may cause undesired operation.

Information to User - Alteration or modifications carried out without appropriate authorization may invalidate the user's right to operate the equipment.

► Para veículos vendidos em Catar

Declaration of Conformity with regard to the Radio Equipment
Directive 2014/53/EU
Manufacturer: Pioneer Corporation
28-8, Honkomagome 2-chome, Bunkyo-ku, Tokyo 113-0021, JAPAN
EU Representative's: Pioneer Europe NV
Haven 1087, Keetberglaan 1, 9120 Melsele, Belgium
<http://www.pioneer-car.eu>

Wireless Lan:
Output power+ 20 dBm Max.
Frequency band(s).... 2412 - 2472 MHz

Bluetooth:
Output power+ 4 dBm Max.
Frequency band(s).... 2402 - 2480 MHz

[*] D171G D171 M171G

Hereby, Pioneer declares that the radio equipment type [*] is in compliance with Directive 2014/53/EU.

The full text of the EU declaration of conformity is available at the following internet address: <http://www.pioneer-car.eu/compliance>

- Gracenote, o emblema e o logotipo Gracenote, "Powered by Gracenote", MusicID, Playlist Plus e MediaVOCS são marcas registradas ou marcas registradas da Gracenote, Inc. nos Estados Unidos e/ou em outros países



Gracenote[®] End User License Agreement - Music

This application or device contains software from Gracenote, Inc. of Emeryville, California ("Gracenote"). The software from Gracenote (the "Gracenote Software") enables this application to perform disc and/or file identification and obtain music-related information, including name, artist, track, and title information ("Gracenote Data") from online servers or embedded databases (collectively, "Gracenote Servers") and to perform other functions. You may use Gracenote Data only by means of the intended End-User functions of this application or device.

This application or device may contain content belonging to Gracenote's providers. If so, all of the restrictions set forth herein with respect to Gracenote Data shall also apply to such content and such content providers shall be entitled to all of the benefits and protections set forth herein that are available to Gracenote.

You agree that you will use Gracenote Data, the Gracenote Software, and Gracenote Servers for your own personal non-commercial use only. You agree not to assign, copy, transfer or transmit the Gracenote Software or any Gracenote Data to any third party. **YOU AGREE NOT TO USE OR EXPLOIT GRACENOTE DATA, THE GRACENOTE SOFTWARE, OR GRACENOTE SERVERS, EXCEPT AS EXPRESSLY PERMITTED HEREIN.**

You agree that your non-exclusive license to use the Gracenote Data, the Gracenote Software, and Gracenote Servers will terminate if you violate these restrictions. If your license terminates, you agree to cease any and all use of the Gracenote Data, the Gracenote Software, and Gracenote Servers. Gracenote reserves all rights in Gracenote Data, the Gracenote Software, and the Gracenote Servers, including all ownership rights. Under no circumstances will Gracenote become liable for any payment to you for any information that you provide. You agree that Gracenote, Inc. may enforce its rights under this Agreement against you directly in its own name.

The Gracenote service uses a unique identifier to track queries for statistical purposes. The purpose of a randomly assigned numeric identifier is to allow the Gracenote service to count queries without knowing anything about who you are. For more information, see the web page for the Gracenote Privacy Policy for the Gracenote service.

The Gracenote Software and each item of Gracenote Data are licensed to you "AS IS." Gracenote makes no representations or warranties, express or implied, regarding the accuracy of any Gracenote Data from the Gracenote Servers. Gracenote reserves the right to delete data from the Gracenote Servers or to change data categories for any cause that Gracenote deems sufficient. No warranty is made that the Gracenote Software or Gracenote Servers are error-free or that functioning of Gracenote Software or Gracenote Servers will be uninterrupted. Gracenote is not obligated to provide you with new enhanced or additional data types or categories that Gracenote may provide in the future and is free to discontinue its services at any time.

GRACENOTE DISCLAIMS ALL WARRANTIES EXPRESS OR IMPLIED, INCLUDING, BUT NOT LIMITED TO, IMPLIED WARRANTIES OF MERCHANTABILITY, FITNESS FOR A PARTICULAR PURPOSE, TITLE, AND NON-INFRINGEMENT. GRACENOTE DOES NOT WARRANT THE RESULTS THAT WILL BE OBTAINED BY YOUR USE OF THE GRACENOTE SOFTWARE OR ANY GRACENOTE SERVER. IN NO CASE WILL GRACENOTE BE LIABLE FOR ANY CONSEQUENTIAL OR INCIDENTAL DAMAGES OR FOR ANY LOST PROFITS OR LOST REVENUES.

copyright © 2000 to present Gracenote

© 2017 LEXUS DO BRASIL

Todos os direitos reservados. Este material não pode ser reproduzido ou copiado, inteiro ou em partes, sem permissão por escrito da Lexus do Brasil.



Código: OM782-34BRA-RP
Destino: Brasil
Dezembro/2017