



Manual do Proprietário  
LS500h

Todas as especificações fornecidas neste manual são atuais na época da publicação. Entretanto, devido à política da Lexus de melhoria contínua do produto, nos reservamos o direito de fazer alterações a qualquer momento sem notificação.

Este manual se aplica a todos os modelos e contém explicações sobre todos os equipamentos, inclusive opcionais. Portanto, você poderá encontrar algumas explicações para equipamentos não instalados no seu veículo.

Conforme as especificações, o veículo detalhado na ilustração poderá ser diferente do seu veículo em termos de cores e equipamentos.

**Seja bem vindo à Lexus!**

**Agradecemos pela sua confiança e preferência!**

**MANUAL DO PROPRIETÁRIO LS500h**



1	<b>Introdução</b>	Informações sobre este manual
2	<b>Índice ilustrado</b>	Busca através das ilustrações
3	<b>Segurança e proteção</b>	Certifique-se de ler as informações antes de dirigir
4	<b>Operação de componentes</b>	Acesso, ajustes e componentes internos do veículo
5	<b>Condução</b>	Operações necessárias e assistência à condução
6	<b>Sistema multimídia</b>	Operação do sistema multimídia
7	<b>Limpeza e cuidados básicos</b>	Limpeza, cuidados e procedimentos de manutenção do veículo
8	<b>Lexus Total Assistance</b>	Lexus Total Assistance, informações e medidas em caso de uma emergência
9	<b>Revisão periódica e garantia</b>	Informações sobre as Revisões periódicas, condições de garantia e rede de concessionárias
10	<b>Especificações técnicas</b>	Especificações, personalização e inicialização do veículo

## 1 Introdução

### 1-1. Introdução

Significado de símbolos.....	10
Como procurar informações.....	11

## 2 Índice ilustrado

### 2-1. Índice ilustrado

Parte externa .....	14
Parte interna.....	16

## 3 Segurança e proteção

### 3-1. Dispositivos de segurança e instruções

Postura correta de condução .....	26
Cinto de segurança .....	28
Airbags .....	34
Sistema de levantamento do capô .....	45
Segurança para crianças .....	48
Sistema de classificação do passageiro dianteiro .....	69
Características do sistema híbrido.....	73
Cuidados com o tapete do assoalho .....	82
Cuidados com gases de escapamento .....	84
Cuidados com equipamentos de áudio e multimídia .....	85
Dicas de segurança no trânsito.....	87

### 3-2. Dispositivos de proteção

Imobilizador .....	157
Alarme.....	158
Informações adicionais.....	161

## 4 Operação de componentes

### 4-1. Acesso ao veículo

Chaves .....	168
Portas.....	171
Porta-malas .....	178
Sistema inteligente de entrada e partida.....	188

### 4-2. Componentes ajustáveis antes da condução

Bancos .....	194
Apoios de cabeça.....	217
Volante de direção.....	220
Espelhos retrovisores.....	222

### 4-3. Componentes ajustáveis durante a condução

Painel de instrumentos .....	227
Alavanca do sinalizador de direção.....	255
Faróis, limpadores e lavadores .....	256
Vidros elétricos.....	266
Luzes internas.....	270
Teto solar .....	273
Sistema de ar condicionado automático dianteiro .....	276
Sistema de ar condicionado traseiro .....	290

Controlador climático Lexus .....	296
Aquecedores dos banco/ ventiladores do banco .....	298
Para-sol .....	303

#### 4-4. Componentes internos

Compartimentos de armazenamento .....	305
• Porta-luvas.....	306
• Porta-moedas.....	307
• Porta-copos .....	307
• Console central .....	309
• Porta-objetos.....	310
• Alças e ganchos .....	311
Dispositivos do porta-malas... ..	312
• Rede para carga.....	312
• Ganchos para sacolas .....	313
• Tapetes do compartimento de bagagem .....	313
• Porta-objetos.....	315
• Cinto de armazenamento do kit para inflagem dos pneus .....	315
• Cinto de armazenamento do tri- ângulo de sinalização .....	316
Dispositivos elétricos.....	317
• Relógio .....	317
• Saídas de energia.....	317
• Entrada USB para carga ...	319
Persiana traseira .....	321
Persianas da porta lateral traseira .....	323
Visor central.....	325
Painel multioperações traseiro.....	327

## 5 Condução

### 5-1. Conduzindo o veículo

Botão de partida.....	332
Dirigir o veículo .....	338
Transmissão híbrida.....	347
Freio de estacionamento.....	357
Retenção automática do freio.....	361
Suspensão a ar modulada eletronicamente .....	363

### 5-2. Sistemas de assistência à condução

Controle de velocidade de cruzeiro .....	368
Interruptor de seleção do modo de condução.....	372
Sistemas de suporte à condução.....	375
Sensor do sistema Lexus de assistência a estacionamento .....	381
Modo de condução EV .....	390

### 5-3. Abastecimento, rebocamento e condução ecológica

Abastecimento.....	393
Cargas e rebocamento de trailer .....	396
Cuidando do meio ambiente	398

## 6 Sistema multimídia

### 6-1. Operação básica

Sistema multimídia.....	406
Comandos acionados pelo painel de controle.....	408
Comandos acionados pelo Touch Remoto.....	409
Controles de áudio no volante.....	410
Controle de áudio e vídeo no banco traseiro.....	411

### 6-2. Rádio FM e AM

Selecionar uma estação de rádio.....	412
Memorizar uma estação de rádio.....	415

### 6-3. Dispositivos de memória USB/ AUX/CARTÃO SD/HDMI/ BLU-RAY

Extensões compatíveis.....	416
Reproduzir áudio.....	417
Reproduzir vídeo.....	424
Reproduzir foto.....	432

### 6-4. Bluetooth®

Pareamento de dispositivo.....	435
Reproduzir arquivo de áudio Bluetooth®.....	440
Chamada de voz via Bluetooth®.....	442

### 6-5. Espelhamento de dispositivo

Espelhamento de dispositivo	446
Modo DLNA (Digital Living Network Alliance) no painel multioperações traseiro.....	451

### 6-6. TV digital

Selecionar um canal de TV.....	453
--------------------------------	-----

### 6-7. GPS

Operação básica do sistema de navegação.....	456
Pesquisar e iniciar a navegação.....	458
Conexão Wi-fi.....	460
Atualização do mapa.....	462

### 6-8. Câmera de ré

Assistência de estacionamento por câmera de ré.....	463
--	-----



## 7 Limpeza e cuidados básicos

### 7-1. Limpeza

Limpeza externa.....	468
Limpeza interna.....	472
Limpeza da tela LCD.....	478

### 7-2. Cuidados básicos

Precauções quanto aos serviços que você mesmo pode fazer.....	479
Capô.....	481
Posicionamento do macaco mecânico.....	482
Compartimento do motor.....	484
Pneus.....	493
Pressão de inflagem dos pneus.....	510
Rodas.....	512
Filtro do ar condicionado.....	514
Bateria da chave eletrônica.....	516
Inspeção e troca de fusíveis.....	519
Lâmpadas.....	524
Bateria 12 volts.....	525

## 8 Lexus Total Assistance

### 8-1. Lexus Total Assistance

Lexus Total Assistance.....	530
Condições gerais.....	531
Como acionar o Lexus Total Assistance.....	532
Serviços.....	533
Serviços adicionais.....	540
Exclusões.....	541

### 8-2. Informações essenciais

Sinalizadores de emergência.....	542
Se for necessário parar o veículo em uma emergência.....	543

### 8-3. Medidas em caso de emergência

Se for necessário rebocar o veículo.....	544
Se você achar que algo está errado.....	551
Se uma luz de advertência acender ou se um alarme soar.....	552
Se uma mensagem de advertência for exibida.....	561
Se um pneu estiver furado.....	567
Se não houver partida no sistema híbrido.....	568
Se você perder as chaves.....	570
Quando não for possível abrir a tampa do tanque de combustível.....	571
Se a chave eletrônica não funcionar corretamente.....	572
Se a bateria 12 volts estiver descarregada.....	575
Se o veículo superaquecer..	582
Se o veículo atolar.....	589

1

2

3

4

5

6

7

8

9

10

**8-4. Diagnóstico de falhas**

O que fazer se... ..... 590

**9 Revisão periódica e garantia****9-1. Manutenção**

Revisão periódica ..... 594

Registro de revisão  
periódica ..... 602**9-2. Garantia**

Prefácio ..... 605

Garantia dos veículos  
Lexus ..... 606Como obter assistência  
técnica ..... 612

Blindagem de veículos ..... 614

Garantia de peças genuínas  
de reposição Lexus ..... 615Garantia de acessórios  
genuínos Lexus ..... 616

Informações importantes ..... 617

Assegure a correta  
manutenção do seu  
veículo Lexus ..... 618

Plano de revisão periódica ..... 619

Registro de garantia ..... 620

**9-3. Rede de concessionárias**Rede de Concessionárias  
Lexus ..... 621**10 Especificações técnicas****10-1. Informação para manutenção**

Identificação do veículo ..... 624

**10-2. Especificações**

Dados de manutenção ..... 626

• Dimensões ..... 626

• Peso e volume ..... 626

• Motor ..... 627

• Transmissão ..... 629

• Freio ..... 629

• Elétrica ..... 630

• Alinhamento ..... 630

• Pneus e rodas ..... 630

• Regulamentações ..... 631

**10-3. Inicialização e personalização**

Personalização ..... 633

Inicialização ..... 647

# Introdução

## 1

### 1-1. Introdução

Significado de símbolos ..... 10

Como procurar informações ..... 11

## Significado de símbolos



### ATENÇÃO:

Explica algo que, se não for obedecido, pode causar ferimentos graves ou fatais às pessoas.



### NOTA:

Explica algo que, se não for obedecido, pode causar danos ou falhas do veículo ou de seus equipamentos.

1 2 3 ... Indica procedimentos de operação ou de funcionamento. Siga as etapas em ordem numérica.



Indica a ação utilizada para acionar interruptores e outros dispositivos.



Indica o resultado de uma operação.

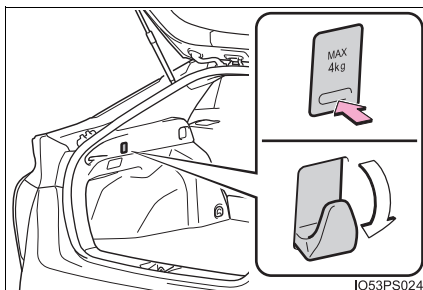

Indica o componente ou posição explicada.



Significa " Não permita", "Não faça isso", ou "Não deixe isso acontecer".

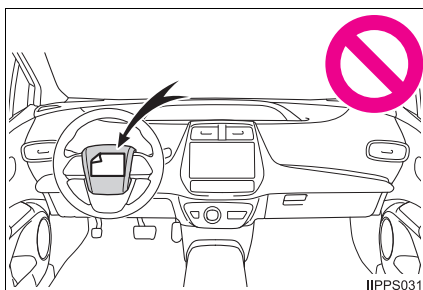

## Como procurar informações

### ■ Busca por título

- Índice.....P. 4

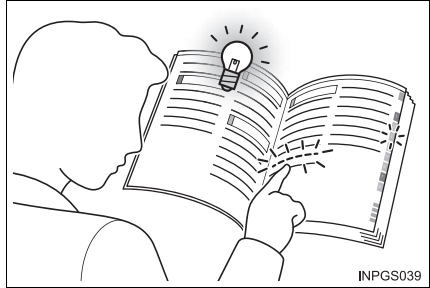

### ■ Busca por posição de instalação

- Índice ilustrado ..... P. 14



### ■ Busca por som ou por sintoma

- O que fazer se... .....P. 590

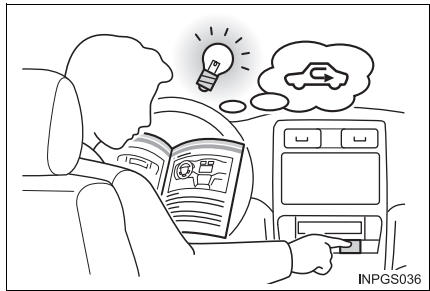



## Índice ilustrado

# 2

### 2-1. Índice ilustrado

Parte externa .....14

Parte interna .....16

## Parte externa

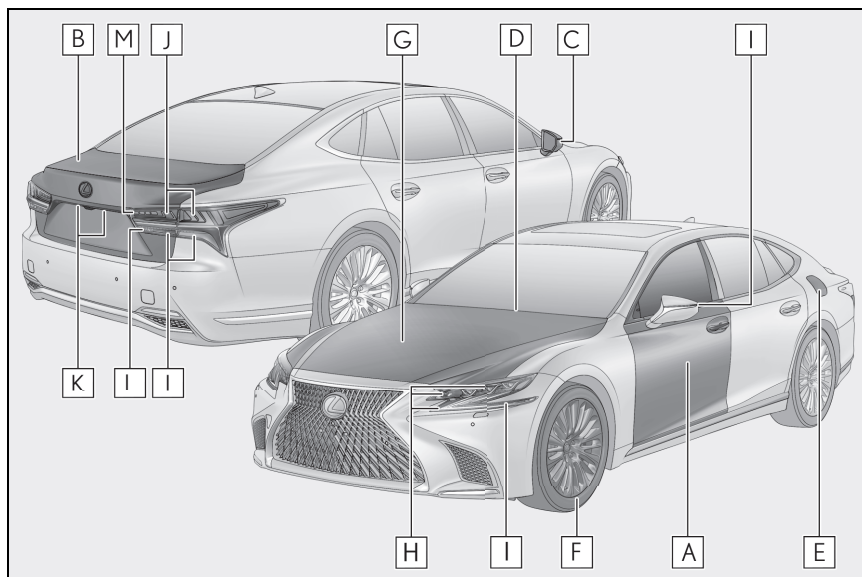

- |          |   |              |
|----------|---|--------------|
| <b>A</b> | <b>Portas</b> .....   | <b>P.171</b> |
|          | Travamento/destravamento .....                                | P.171        |
|          | Abertura e fechamento dos vidros laterais .....               | P.266        |
|          | Abertura/fechamento utilizando a chave mecânica .....         | P.572        |
|          | Luzes/mensagens de advertência .....                          | P.552, 561   |
| <b>B</b> | <b>Porta-malas</b> .....                                      | <b>P.178</b> |
|          | Abrir por dentro da cabine .....                              | P.182        |
|          | Abertura pela parte externa.....                              | P.183        |
|          | Abertura utilizando a chave mecânica .....                    | P.573        |
|          | Luzes/mensagens de advertência .....                          | P.552, 561   |
| <b>C</b> | <b>Espelhos retrovisores externos</b> .....                   | <b>P.224</b> |
|          | Ajuste do ângulo do espelho.....                              | P.224        |
|          | Dobrar os espelhos .....                                      | P.226        |
|          | Memória de posição de condução.....                           | P.208        |
|          | Desembaçar os espelhos.....                                   | P.276        |
| <b>D</b> | <b>Limpadores do para-brisa</b> .....                         | <b>P.260</b> |
|          | Precauções para a lavagem do carro .....                      | P.468        |
| <b>E</b> | <b>Tampa do tanque de combustível</b> .....                   | <b>P.393</b> |
|          | Método de reabastecimento.....                                | P.393        |
|          | Tipo de combustível/capacidade do tanque de combustível ..... | P.628        |



<b>F</b>	<b>Pneus</b> .....	<b>P.493</b>
	Pressão de inflagem/tamanho dos pneus .....	P.493, 630
	Inspeção/rodízio/sistema de advertência de pressão dos pneus.....	P.493
	Lidando com pneus furados .....	P.567
<b>G</b>	<b>Capô</b> .....	<b>P.481</b>
	Abertura.....	P.481
	Tampa do compartimento do motor.....	P.485
	Óleo do motor.....	P.629
	Lidando com o superaquecimento.....	P.582
	Mensagens de advertência.....	P.561

#### Lâmpadas (Método de troca: P.524)

<b>H</b>	<b>Faróis/luzes de posição dianteiras/luzes diurnas</b> luzes de direção.....	<b>P.256</b>
<b>I</b>	<b>Sinalizadores de direção</b> .....	<b>P.255</b>
<b>J</b>	<b>Lanternas</b> .....	<b>P.255</b>
<b>K</b>	<b>Luzes da placa de licença</b> .....	<b>P.255</b>
<b>L</b>	<b>Luzes de ré</b> Mudando a posição da alavanca de mudança de marchas para R.....	<b>P.347</b>
<b>M</b>	<b>Luzes de neblina traseiras</b> .....	<b>P.256</b>

## Parte interna

### ■ Painel de instrumentos

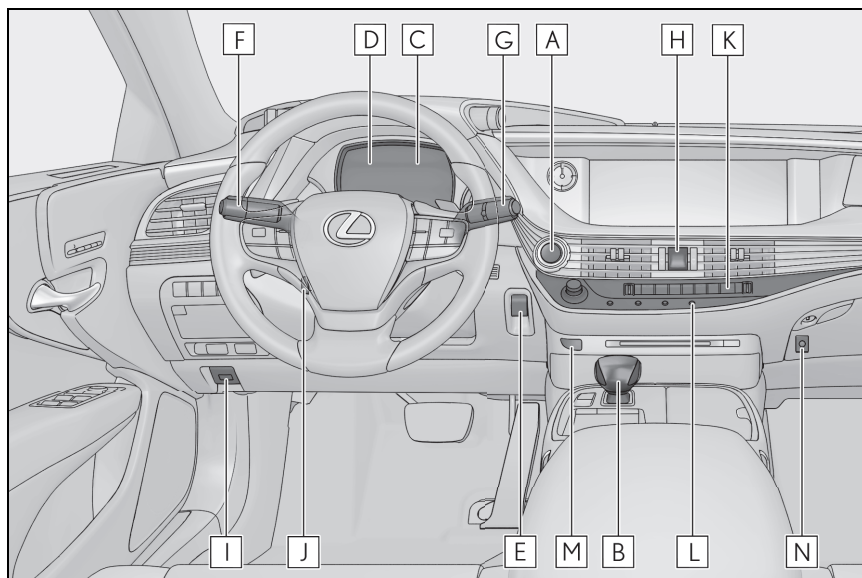

- A Botão de partida**..... P.332  
 Dar partida no motor/alterar os modos..... P.332  
 Parada de emergência do sistema híbrido..... P.543  
 Se não houver partida do sistema híbrido..... P.568  
 Mensagens de advertência.....P.561
- B Alavanca de mudança de marchas**..... P.347  
 Mudando a posição da alavanca de mudança de marchas....., P.350
- C Medidores**..... P.227, 232  
 Leitura dos medidores/ajuste das luzes do painel de instrumentos.....P.227, 230, 232  
 Luzes de advertência/luzes indicadoras..... P.232  
 Se a luz de advertência acender..... P.552
- D Visor multifunção**..... P.236  
 Visor..... P.236  
 Monitor de energia..... P.248  
 Se uma mensagem de advertência for exibida.....P.561

<b>E</b>	<b>Interruptores do freio de estacionamento</b> .....	<b>P.357</b>
	Aplicação/liberação do freio de estacionamento .....	P.357
	Alerta/Mensagens de advertência .....	P.561
<b>F</b>	<b>Alavanca do sinalizador de direção</b> .....	<b>P.255</b>
	<b>Interruptor dos faróis</b> .....	<b>P.256</b>
	Faróis/luzes de posição dianteiras/lanternas /luzes diurnas.....	P.256
	Luzes de neblina .....	P.259
<b>G</b>	<b>Interruptor dos limpadores e lavador do para-brisa</b> .....	<b>P.260</b>
	Uso .....	P.260
	Adicionando fluido do lavador .....	P.491
	Mensagens de advertência.....	P.561
<b>H</b>	<b>Interruptor do sinalizador de emergência</b> .....	<b>P.542</b>
<b>I</b>	<b>Alavanca de destravamento do capô</b> .....	<b>P.481</b>
<b>J</b>	<b>Interruptor de controle do volante de direção telescópico e inclinável</b> .....	<b>P.220</b>
	Ajuste.....	P.220
	Memória de posição de condução.....	P.208
<b>K</b>	<b>Sistema do ar condicionado</b> .....	<b>P.276</b>
	Uso .....	P.276
	Desembaçador do vidro traseiro .....	P.276
<b>L</b>	<b>Sistema de áudio</b>	
<b>M</b>	<b>Interruptor de retenção do freio</b>	
<b>N</b>	<b>Interruptor principal do dispositivo de abertura do porta-malas</b> .....	<b>P.182</b>

## ■ Interruptores

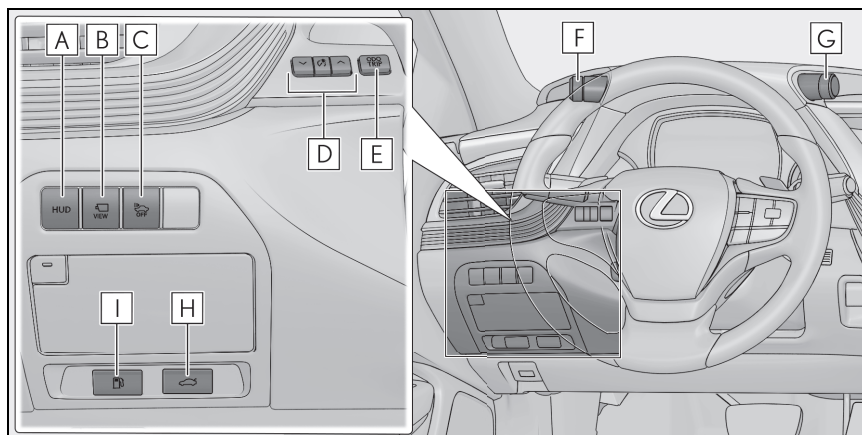

- A** Interruptor do HUD (Mostrador projetado no para-brisa)..... P.242
- B** Interruptor da câmera
- C** Interruptor de desligamento do sistema de notificação de proximidade do veículo\*
- D** Interruptores de controle de iluminação do painel de instrumentos..... P.230
- E** Interruptor ODO TRIP..... P.230
- F** Interruptor VSC OFF..... P.377  
Interruptor do SNOW MODE..... P.353
- G** Interruptor de seleção do modo de condução..... P.372
- H** Interruptor do dispositivo de abertura do porta-malas..... P.182
- I** Dispositivo de abertura da tampa do tanque de combustível..... P.395

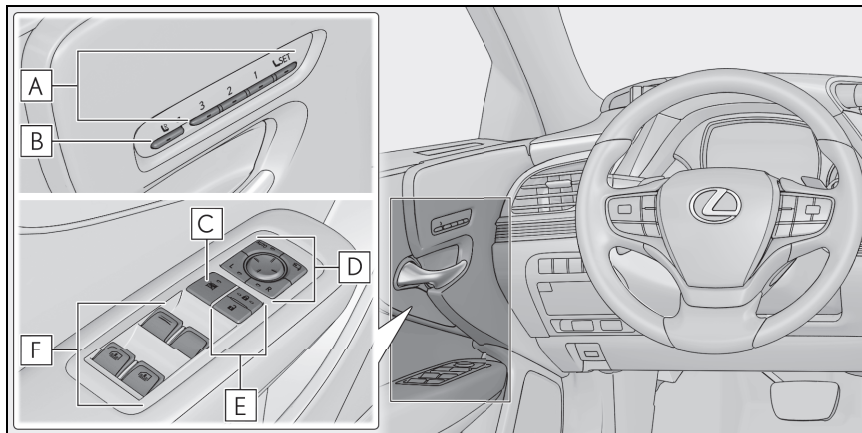

- A** Botões de memória das posições..... P.208
- B** Botão de mudança de modo ..... P.196
- C** Interruptor de travamento dos vidros ..... P.269
- D** Interruptores dos espelhos retrovisores externos ..... P.224
- E** Interruptores de travamento das portas..... P.175
- F** Interruptores do vidro elétrico ..... P.266  
 Interruptores de persianas da porta traseira ..... P.303

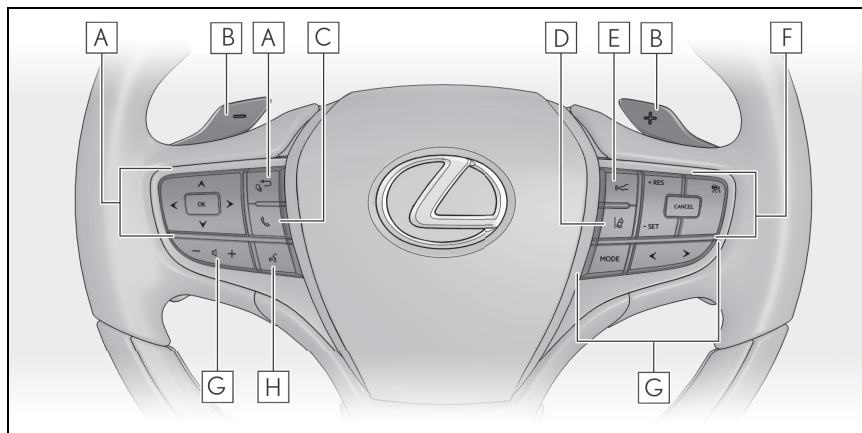

- A** Interruptores de controle dos medidores ..... P.237
- B** Interruptores de mudança de marcha no volante de direção ..... P.353
- C** Interruptor do telefone ..... P.410
- D** Interruptor LKA\*  
Interruptor LDA\*
- E** Interruptor de distância de veículo para veículo\*
- F** Interruptores do controle de velocidade de cruzeiro  
Controle de velocidade de cruzeiro ..... P.368
- G** Interruptores do controle remoto de áudio
- H** Interruptor do comando de voz

\*1. Não disponível para o Brasil

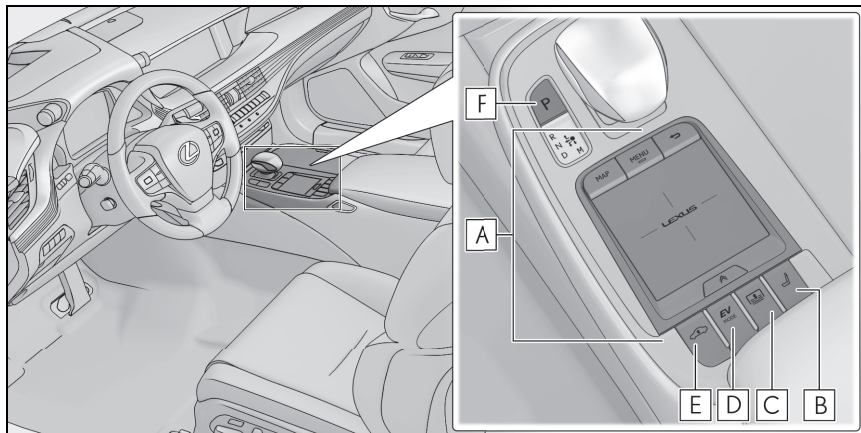

<b>A</b>	Touch Remoto.....	P.409
<b>B</b>	Interruptor do banco .....	P.195
<b>C</b>	Interruptor da persiana traseiro.....	P.323
<b>D</b>	Interruptor EV MODE.....	P.390
<b>E</b>	Interruptor de ajuste de altura do veículo.....	P.363
<b>F</b>	Interruptor da posição P.....	P.350

## Interior

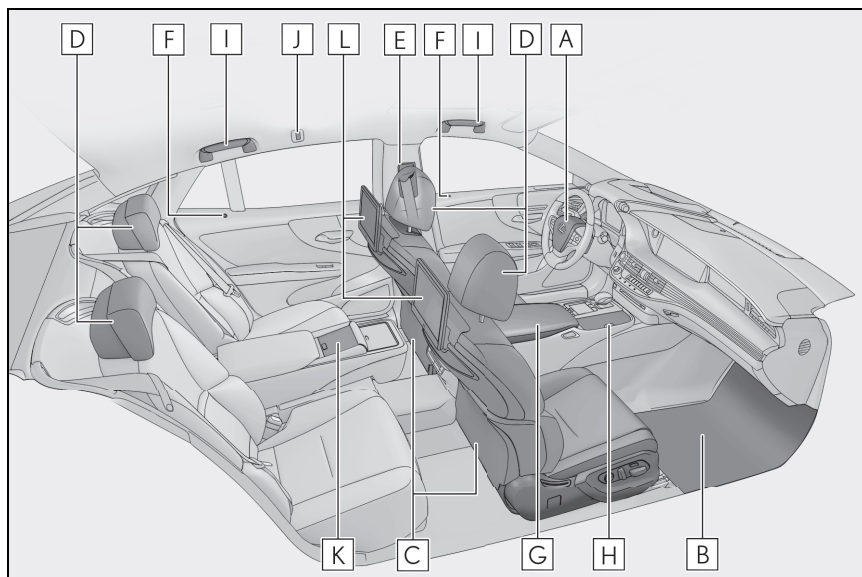

<b>A</b>	Airbags.....	P.34
<b>B</b>	Tapetes.....	P.82
<b>C</b>	Bancos dianteiros.....	P.194
<b>D</b>	Apoios de cabeça .....	P.217
<b>E</b>	Cintos de segurança .....	P.28
<b>F</b>	Botões de travamento interno .....	P.175
<b>G</b>	Console central .....	P.309
<b>H</b>	Porta-copos .....	P.307
<b>I</b>	Alças .....	P.311
<b>J</b>	Ganchos para roupas .....	P.311
<b>K</b>	Painel Multioperações Traseiro .....	P.327
<b>L</b>	Sistema de entretenimento do banco traseiro	



## Teto

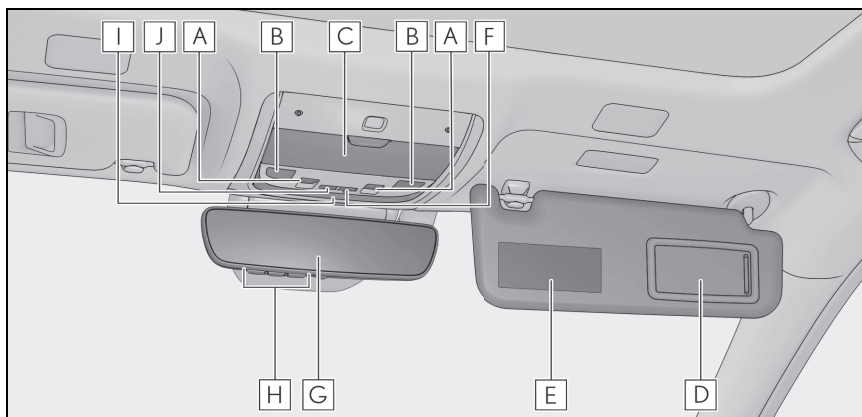

- A** Interruptores do teto-solar ..... P.273
- B** Luzes individuais ..... P.271
- C** Compartimento auxiliar ..... P.310
- D** Espelhos de cortesia ..... P.303
- E** Para-sóis <sup>\*1</sup> ..... P.303
- F** Interruptor de luz interna vinculado à porta..... P.271
- G** Espelho retrovisor interno ..... P.222
- H** Botões do dispositivo de abertura da porta da garagem<sup>\*2</sup>
- I** Luzes internas ..... P.271
- J** Interruptor de cancelamento do sensor de inclinação e do sensor de intrusão <sup>\*2</sup> ..... P.158

<sup>\*1</sup>JAMAIS instale um sistema de segurança para crianças em frente a um banco protegido por um AIRBAG ATIVO, pois pode ocorrer FERIMENTOS GRAVES ou FATAIS na CRIANÇA. (→P.53)

<sup>\*2</sup>Não disponível para o Brasil



## Multimídia

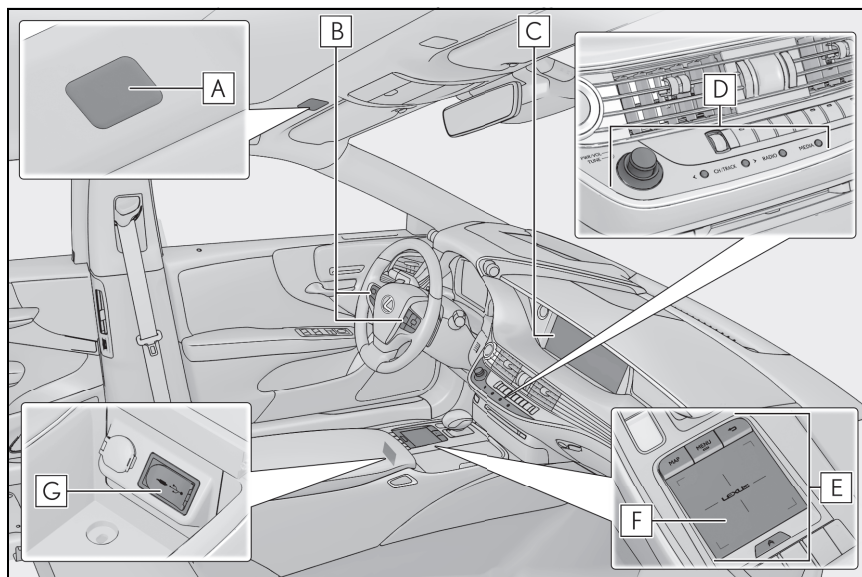

- A** Microfone
- B** Interruptores do volante de direção ..... P.410
- C** Tela do sistema multimídia
- D** Interruptores de controle de áudio ..... P.410
- E** Touch remoto ..... P.409
- F** Touchpad
- G** Entrada USB/AUX ..... P.422

## Segurança e proteção

### 3

#### 3-1. Dispositivos de segurança e instruções

Postura correta de condução.....	26
Cinto de segurança .....	28
Airbags.....	34
Sistema de levantamento do capô.....	45
Segurança para crianças.....	48
Sistema de classificação do passageiro dianteiro.....	69
Características do sistema híbrido .....	73
Cuidados com o tapete do assoalho .....	82
Cuidados com gases de escapamento .....	84
Cuidados com equipamentos de áudio e multimídia.....	85
Dicas de segurança no trânsito.....	87

#### 3-2. Dispositivos de proteção

Imobilizador .....	157
Alarme.....	158
Informações adicionais .....	161

## Postura correta de condução

Para direção segura ajuste o banco e o espelho na posição adequada, antes de iniciar a condução.

### Postura correta para dirigir

- A** Ajuste o ângulo do encosto do banco, para que você possa sentar-se corretamente e não tenha que se curvar para acionar o volante de direção. (→P.194)
- B** Ajuste o banco para que seja possível pressionar os pedais completamente e para que seus braços curvem-se levemente no cotovelo, ao segurar o volante de direção. (→P.194)
- C** Trave o apoio de cabeça de modo que o centro do apoio de cabeça esteja próximo da parte mais alta das suas orelhas. (→P.217)
- D** Use o cinto de segurança corretamente. (→P.28)

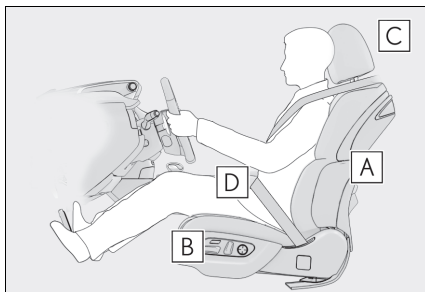

### ⚠️ ATENÇÃO

#### ■ Para dirigir com segurança

- Observe as precauções abaixo. A não observação poderá resultar em ferimentos graves ou fatais.
- Não ajuste a posição do banco do motorista enquanto estiver dirigindo. Isto poderá fazer com que o motorista perca o controle do veículo.
- Não coloque uma almofada entre o motorista ou passageiro e o encosto do banco. Uma almofada pode atrapalhar a obtenção da postura correta e reduzir a eficácia do cinto de segurança e do apoio de cabeça.
- Não coloque nenhum objeto sob os bancos dianteiros. Objetos posicionados sob os bancos dianteiros poderão obstruir os trilhos do banco e impedir o travamento do banco. Isso pode levar a acidentes, e também pode danificar o mecanismo de ajuste.
- Sempre observe o limite de velocidade legal ao conduzir em vias públicas.
- Ao dirigir por longas distâncias, faça pausas regulares antes que comece a sentir-se cansado. No entanto, se você se sentir cansado ou sonolento enquanto dirige, não faça esforço para dirigir e faça uma pausa imediatamente.

### Uso correto dos cintos de segurança

Certifique-se de que todos os ocupantes usem os cintos de segurança antes de dirigir o veículo. (→P.28)

Use um sistema de segurança para crianças apropriado, até que a estatura da criança seja suficiente para usar o cinto de segurança do veículo. (→P.49)

### Ajustar os espelhos

Certifique-se de que você pode ver a traseira do veículo claramente, ao ajustar os espelhos retrovisores internos e externos adequadamente. (→P.222, 224)

## Cintos de segurança

**Certifique-se de que todos os ocupantes usem os cintos de segurança antes de dirigir o veículo.**

### ⚠️ ATENÇÃO

Observe as precauções abaixo para reduzir o risco de ferimentos em caso de frenagem súbita, manobra repentina ou acidente.

A negligência poderá resultar em ferimentos graves ou fatais.

#### ■ Uso do cinto de segurança

**Certifique-se de que todos os passageiros usem o cinto de segurança.**

- Sempre use um cinto de segurança corretamente.
- Cada cinto deverá ser usado apenas por um ocupante. Não use um cinto em duas ou mais pessoas, mesmo que sejam crianças.
- A Lexus recomenda que as crianças ocupem o banco traseiro e sempre usem um cinto de segurança e/ou sistema de segurança apropriado para crianças.
- Não recline o banco além do necessário para obter a posição correta ao sentar-se. O cinto de segurança será mais efetivo quando os ocupantes estiverem eretos e sentados o mais para trás possível nos bancos.
- Não use o cinto diagonal sob o braço.
- Sempre use o cinto de segurança em posição baixa e rente aos quadris.

#### ■ Gestantes

Procure orientação médica e use o cinto de forma correta. (→P.28)

Gestantes devem posicionar o cinto abdominal o mais baixo possível, sobre os quadris, como os outros passageiros, estendendo o cinto completamente sobre os ombros evitando contato com a barriga.

Se o cinto não for usado corretamente, não apenas a gestante, mas também o feto estará sujeito a ferimentos graves ou fatais como resultado de frenagem súbita ou colisão.

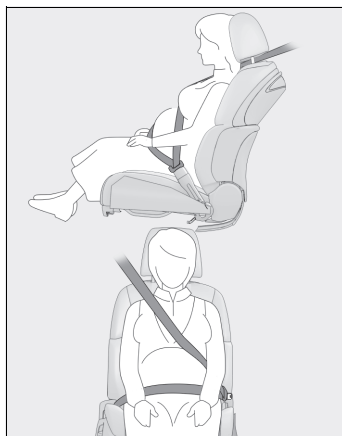

 **ATENÇÃO****■ Enfermos**

Procure orientação médica e use o cinto de forma correta. (→P.28)

**■ Se houver crianças no veículo**

→P.64, 61

**■ Danos e desgaste do cinto de segurança**

- Não danifique os cintos de segurança permitindo que o cinto, placa ou fivela sejam presos na porta.
- Inspeção o sistema do cinto de segurança periodicamente. Verifique quanto a cortes, partes desfiadas e soltas. Não use um cinto de segurança danificado. Os cintos de segurança danificados não poderão proteger os ocupantes contra ferimentos graves ou fatais.
- Certifique-se de que o cinto e a lingueta estejam travados e que o cinto não esteja torcido.  
Se o cinto não funcionar corretamente, contate imediatamente uma Concessionária Autorizada Lexus.
- Substitua o conjunto do cinto, inclusive os cintos, se o veículo for envolvido em acidente grave, mesmo que não haja danos evidentes.
- Não tente instalar, remover, modificar, desmontar ou inutilizar os cintos de segurança. Procure uma Concessionária Autorizada Lexus para quaisquer reparos necessários. O manuseio incorreto do pré-tensionador poderá impedi-lo de funcionar corretamente.

## Uso correto dos cintos de segurança

- Distenda o cinto diagonal de modo que esteja totalmente sobre o ombro, mas não faça contato com o pescoço ou deslize sobre o ombro.
- Posicione o cinto abdominal o mais baixo possível sobre os quadris.
- Ajuste a posição do encosto do banco. Sente-se em posição ereta e o mais para trás possível no banco.
- Não torça o cinto de segurança.

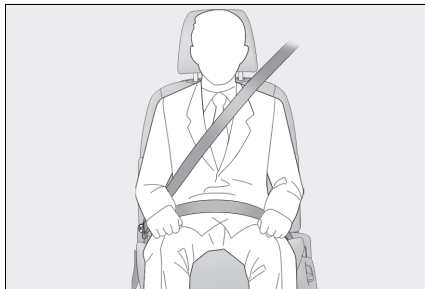

### Uso do cinto de segurança em crianças

Os cintos de segurança do seu veículo foram projetados em princípio para adultos.

- Use um sistema de segurança para crianças apropriado, até que a estatura da criança seja suficiente para usar o cinto de segurança do veículo. (→P.49)
- Quando a estatura da criança for suficiente para usar o cinto de segurança do veículo, observe as instruções sobre o uso do cinto de segurança. (→P.28)

## Travamento e destravamento do cinto de segurança

- 1 Para travar o cinto, pressione a lingueta na fivela até ouvir um "click".
- 2 Para destravar o cinto de segurança, pressione o botão de destravamento **A**.
- 3 Se o cinto de segurança estiver preso ao retrator, puxe-o firmemente e solte-o.

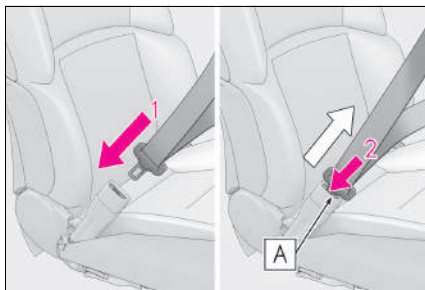

### Retrator de travamento de emergência (ELR)

O retrator irá travar o cinto durante uma frenagem súbita ou impacto. Também poderá travar se o usuário inclinar-se para frente muito rapidamente. Um movimento lento e leve permite que o cinto se estique para que possa movimentar-se livremente.



## ■ Fecho do cinto de segurança de fácil acesso (bancos dianteiros)

Os fechos do cinto de segurança dianteiros se movem automaticamente para fora a fim de facilitarem o acesso.

▶ Ao entrar no veículo

Quando a porta dianteira for aberta, o fecho do cinto de segurança do banco correspondente se moverá automaticamente para fora. Quando a fivela for inserida e travada no fecho, ele se retrairá automaticamente.

▶ Ao sair do veículo (apenas para o banco do motorista)

Se o botão de partida for desligado quando o cinto de segurança do motorista for travado, o fecho do cinto de segurança do motorista se moverá para fora. O fecho se retrairá automaticamente quando o cinto de segurança do motorista for liberado.

### ■ Fecho do Cinto de Segurança de Fácil Acesso

- Se o fecho do cinto de segurança não for travado quando ele estiver para fora, após certo período de tempo, ele retornará à sua posição original.
- Se um ocupante sair do veículo e deixar a porta dianteira aberta e, em seguida, entrar no veículo novamente, o fecho do cinto de segurança não vai operar até que a porta seja fechada e aberta novamente.

### ■ Personalização

Algumas funções podem ser personalizadas. (→P.633)

## Ajuste da altura de ancoragem inferior do ombro do cinto de segurança (bancos dianteiros)

- 1 Empurre a ancoragem inferior do ombro do cinto de segurança para baixo enquanto pressiona o botão de destravamento **A**.
- 2 Empurre a ancoragem inferior do ombro do cinto de segurança para cima.

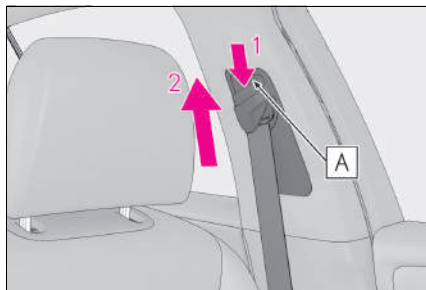

Mova dispositivo de ajuste de altura para cima e para baixo conforme necessário até que seja possível ouvir um clique.

### ATENÇÃO

#### ■ Ancoragem de ombro do cinto de segurança ajustável

Sempre certifique-se de que a ancoragem inferior de ombro esteja posicionada cruzando o centro de seu ombro. O cinto de segurança deve ser mantido longe de seu pescoço, contudo, não deve sair do seu ombro. A negligência poderá reduzir a capacidade de proteção do cinto em caso de acidente e resultar em ferimentos graves ou morte, em situações de parada súbita, derrapagem ou acidente.

## Pré-tensionadores do cinto de segurança

Os pré-tensionadores possibilitam uma maior proteção dos ocupantes ao retrair rapidamente o cinto de segurança quando o veículo é submetido a determinados tipos de colisão frontal ou lateral graves.

Os pré-tensionadores poderão não ser ativados em caso de impacto frontal leve, impacto lateral leve, impacto traseiro ou capotamento.

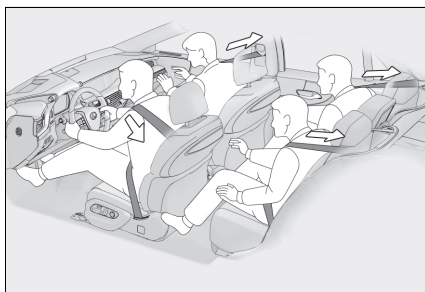

### ■ Substituição do cinto após a ativação do pré-tensionador

Se o veículo for envolvido em diversas colisões, o pré-tensionador será ativado na primeira colisão, mas não será ativado na segunda ou nas colisões seguintes, devendo ser substituído após a primeira colisão, em uma Concessionária Autorizada Lexus.

#### ATENÇÃO

##### ■ Pré-tensionadores do cinto de segurança

Observe as precauções abaixo para reduzir o risco de ferimentos em caso de frenagem súbita, manobra repentina ou acidente.

A negligência poderá resultar em ferimentos graves ou fatais.

- Não posicione nada, como uma almofada, no banco do passageiro dianteiro. Fazer isto dispersa o peso do passageiro, o que evita que o sensor detecte o peso do passageiro adequadamente. Como resultado o pré-tensionador do cinto de segurança, pode não ser ativado em caso de colisão.
- Se o pré-tensionador for ativado, a luz de advertência do sistema de airbag irá acender. Neste caso, o cinto de segurança não poderá ser usado novamente e deverá ser substituído em uma Concessionária Autorizada Lexus.

## Airbags

Os airbags irão deflagrar quando o veículo for submetido a certos tipos de impactos severos que poderão causar ferimentos significativos aos ocupantes. Eles funcionam com os cintos de segurança para ajudar a reduzir o risco de ferimentos graves ou fatais.

### Sistema de airbag SRS

#### ■ Localização dos airbags

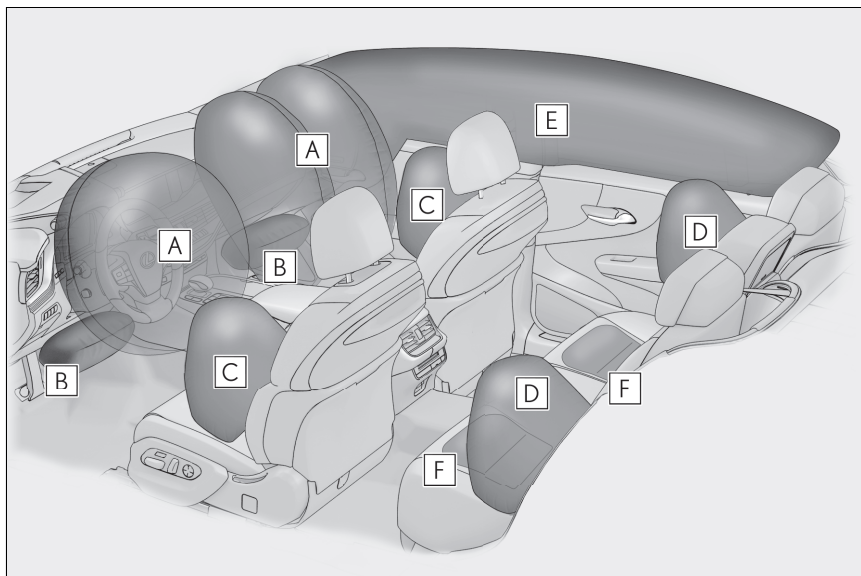

#### ◆ Airbags dianteiros

- A** Airbag do motorista/airbag do passageiro dianteiro  
Podem ajudar a proteger a cabeça e tórax do motorista e do passageiro dianteiro contra o impacto aos componentes internos.
- B** Airbags da posição do joelho  
Podem ajudar a proteger o motorista e o passageiro dianteiro.
- ▶ Airbags laterais e de cortina
  - C** Airbags dianteiros laterais  
Podem ajudar a proteger o tronco dos ocupantes dos bancos dianteiros.
  - D** Airbags traseiros laterais  
Podem ajudar a proteger o tronco dos ocupantes das posições externas do banco traseiro.

**E** Airbags de cortina

- Podem ajudar a proteger principalmente a cabeça dos ocupantes dos bancos externos.
- Ajuda a evitar que os ocupantes sejam arremessados para fora do veículo em caso de capotamento

**F** Airbags da almofada do banco

Podem ajudar a conter os ocupantes do banco traseiro elétrico

◆ **Componentes do sistema de airbag**

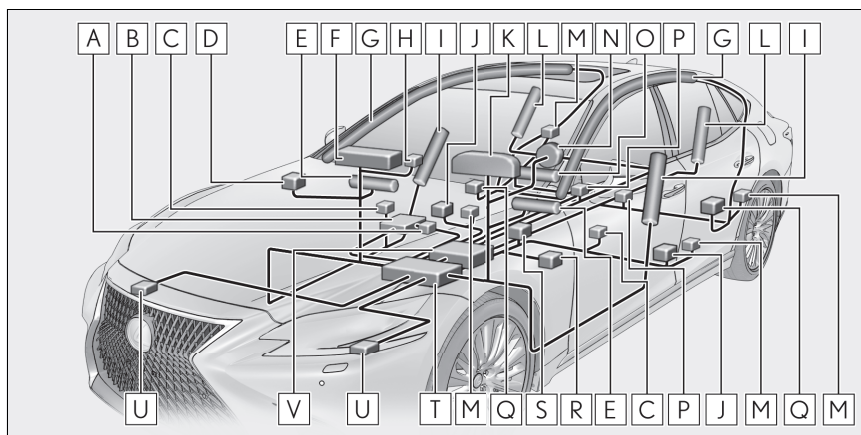

**A** Interruptor da fivela do cinto de segurança do passageiro dianteiro

**B** Sistema de classificação do passageiro dianteiro (ECU e sensores)

**C** Sensores de impacto lateral (porta dianteira)

**D** Interruptor de desativação do airbag do passageiro

**E** Airbags para o joelho

**F** Airbag do passageiro dianteiro

**G** Airbags de cortina

**H** Luz indicadora "PASSENGER AIRBAG" /Luz indicadora "AIRBAG ON" e "AIRBAG OFF"

**I** Airbags laterais dianteiros

**J** Sensores de impacto lateral (dianteiro)

**K** Luz de advertência do sistema de airbag

**L** Airbags laterais traseiros

**M** Pré-tensionadores do cinto de segurança

**N** Airbag do motorista

- O** Airbags da almofada do banco
- P** Interruptores do fecho do cinto de segurança do banco traseiro
- Q** Sensores de impacto lateral (traseiro)
- R** Sensor de posição do banco do motorista
- S** Interruptor do fecho do cinto de segurança do banco do motorista
- T** Conjunto do sensor do airbag
- U** Sensores de impacto dianteiro
- V** Conjunto do computador do Sistema de Levantamento do Capô

Os principais componentes do sistema de airbag estão indicados acima. O sistema de airbag é controlado pelo conjunto do sensor do airbag. Quando os airbags deflagrarem, uma reação química nos infladores fará deflagrar rapidamente os airbags com gás atóxico para ajudar a limitar o movimento dos ocupantes.

#### ■ Se os airbags deflagrarem

- Devido à velocidade extremamente alta de deflagração do sistema de airbag, podem ocorrer feridas, queimaduras, escoriações leves, etc., em virtude dos gases quentes.
- Será ouvido um ruído alto e ocorrerá a emissão de pó branco.
- Os componentes do módulo do sistema de airbag (cubo do volante de direção, tampa e deflagrador do sistema de airbag), bem como os bancos, componentes das colunas dianteira e traseira e trilhos laterais do teto, poderão estar quentes durante vários minutos. O próprio airbag também poderá estar quente.
- O para-brisa poderá trincar.
- Os sinalizadores de emergência acenderão automaticamente. (→P.561)

#### ■ Condições de acionamento do sistema de airbag (Airbags dianteiros/airbags da almofada do banco)

- Os airbags dianteiros e os airbags da almofada do banco podem deflagrar se a severidade do impacto estiver acima do limite de projeto (nível de força comparável a uma colisão frontal de aproximadamente 20 - 30 km/h contra uma barreira fixa que não se deforma ou movimenta).

Entretanto, esta velocidade limite será consideravelmente maior nas situações abaixo:

- Se o veículo atingir um objeto, como por exemplo, um veículo estacionado ou um poste, que possa mover ou deformar-se com o impacto
- Se o veículo envolver-se em uma colisão em que a frente do veículo seja preservada, como um acidente em que o veículo entra sob a plataforma/carroçaria de um caminhão
- Os airbags dianteiros para o passageiro dianteiro não serão ativados se não houver passageiro sentado no banco do passageiro dianteiro. No entanto, se alguma bagagem for colocada no banco, mesmo que esse esteja desocupado, os airbags dianteiros do passageiro dianteiro podem deflagrar
- O airbag da almofada do banco, no banco do Compartimento traseiro, não funcionará se o ocupante não estiver usando um cinto de segurança.

**■ Condições de acionamento do sistema de airbag (airbags lateral e de cortina)**

- Os airbags laterais e de cortina podem deflagrar se a severidade do impacto exceder o limite de projeto (nível de força correspondente à força de impacto produzida por aproximadamente 1500 kg de um veículo colidindo com a cabine do veículo, a partir do sentido perpendicular à orientação do veículo a uma velocidade aproximada de 20 - 30 km/h.
- Ambos os airbags de cortina também podem deflagrar no caso de uma colisão frontal severa.

**■ Condições nas quais o sistema de airbags pode deflagrar (inflar), que não sejam uma colisão**

Os airbags dianteiros, airbags de cortina e airbags da almofada do banco também podem deflagrar se houver impacto severo na extremidade inferior do veículo. Alguns exemplos estão indicados na ilustração.

- Impacto na guia, borda do asfalto ou superfície rígida
- Queda ou salto em buracos profundos
- Salto de uma rampa ou queda

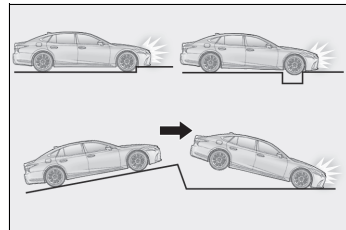

### ■ Tipos de colisões que podem não deflagrar os airbags (Airbags dianteiros / airbags da almofada do banco almofada do banco)

Os airbags dianteiros e airbags da almofada do banco em geral não foram projetados para deflagrar se o veículo for envolvido em uma colisão lateral ou traseira, se capotar, ou ainda em caso de colisão frontal em baixa velocidade. Mas, sempre que uma colisão de qualquer tipo causar desaceleração frontal do veículo suficiente, isto pode ocasionar a deflagração dos airbag dianteiros e dos airbags da almofada do banco.

- Colisão lateral
- Colisão traseira
- Capotamento

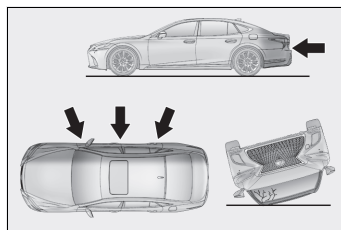

### ■ Tipos de colisões que podem não deflagrar os airbags (Airbags dianteiros e airbags de cortina)

O sistema dos airbags laterais e de cortina podem não ser ativados se o veículo for submetido a uma colisão lateral em determinados ângulos, ou uma colisão na lateral da carroceria do veículo, exceto no compartimento de passageiros.

- Colisão na lateral da carroçaria do veículo exceto no compartimento de passageiros
- Colisão lateral em ângulo

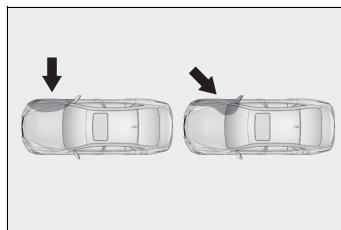

Os airbags laterais, em geral, não deflagram se o veículo for envolvido em uma colisão frontal ou traseira, se capotar, ou ainda em caso de colisão frontal em baixa velocidade.

- Colisão frontal
- Colisão traseira
- Capotamento

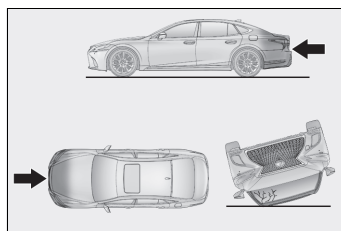



Os airbags de cortina, em geral, não deflagram se o veículo for envolvido em uma colisão frontal ou traseira, se capotar, ou ainda em caso de colisão frontal e/ou lateral em baixa velocidade.

- Colisão traseira
- Capotamento

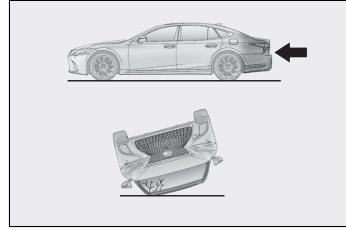

### ■ Quando contatar uma Concessionária Autorizada Lexus

Nos casos abaixo, o veículo necessitará de inspeção e/ou reparação. Contate uma Concessionária Autorizada Lexus assim que possível.

- Após a deflagração de quaisquer airbags.
- Danos ou deformação da extremidade dianteira do veículo, ou envolvimento em acidente não suficientemente severo para causar deflagração dos airbags dianteiros e da almofada..

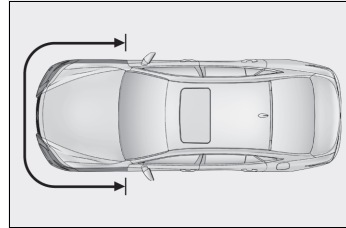

- Danos, deformação parcial ou buraco na porta ou nas áreas adjacentes, ou envolvimento do veículo em acidente não suficientemente grave para causar a deflagração dos airbags laterais e de cortina.

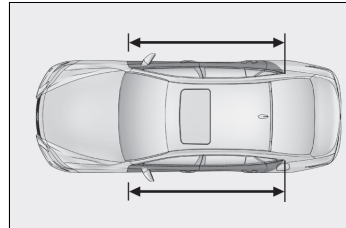

- Riscos, trincas ou outros danos na almofada do volante de direção, painel de instrumentos próximo do airbag do passageiro dianteiro ou parte inferior do painel de instrumentos.

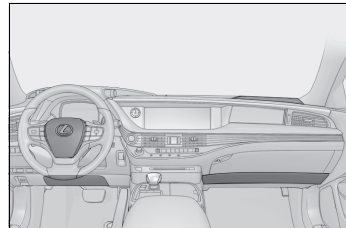

- Arranhões, trincas ou outros danos na superfície da almofada do banco.

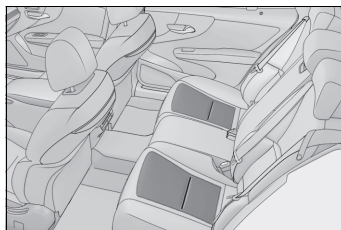

- Riscos, trincas ou outros danos nos bancos com airbag lateral.

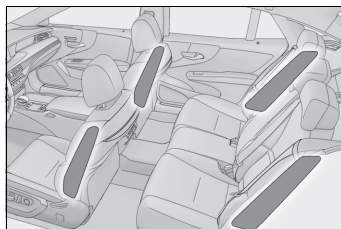

- Riscos, trincas ou outros danos parciais nos colunas dianteiras, colunas traseiras ou guarnições dos trilhos laterais do teto onde há airbags de cortina.

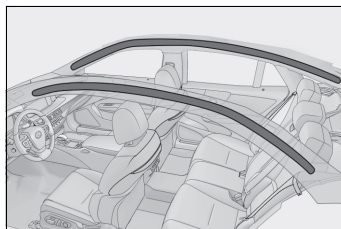

 **ATENÇÃO****■ Precauções quanto aos airbags**

Observe as seguintes precauções relacionadas aos airbags.

A negligência poderá causar ferimentos graves ou fatais.

- O motorista e todos os passageiros no veículo deverão usar os respectivos cintos de segurança corretamente.  
Os airbags são dispositivos suplementares para ser utilizados com os cintos de segurança.
- O airbag do motorista deflagra com força considerável, e pode causar ferimentos graves ou fatais, especialmente se o motorista estiver muito próximo do airbag. Como a área de risco para o airbag do motorista está nos primeiros 50 - 75 mm da deflagração, posicionar-se a 250 mm de distância do airbag do motorista fornece uma margem de segurança suficiente. Esta distância é medida desde o centro do volante de direção até o osso esterno. Se estiver a menos de 25 cm, você poderá alterar a sua postura para dirigir conforme segue:
  - Mova o seu banco para trás o máximo possível, de modo que ainda lhe seja possível alcançar os pedais confortavelmente.
  - Recline levemente o encosto do banco. Embora os projetos de veículos variem, muitos motoristas podem alcançar a distância de 25 cm mesmo que o banco do motorista esteja puxado totalmente para frente, bastando reclinar um pouco o encosto do banco. Se reclinar o encosto do banco dificultar a visibilidade da pista, eleve-se usando uma almofada firme e não escorregadia, ou levante o banco se o veículo for equipado com este dispositivo.
  - Se o volante de direção for ajustável, incline-o para baixo. Isto fará o airbag apontar para o seu tórax e não para sua cabeça ou pescoço.

**⚠️ ATENÇÃO****■ Precauções quanto aos airbags**

○ banco deverá ser ajustado conforme recomendado acima, e ao mesmo tempo permitindo o controle dos pedais, volante de direção e a visualização dos controles do painel de instrumentos.

- ○ airbag do passageiro dianteiro irá deflagrar com força considerável e causar ferimentos graves ou fatais, especialmente se o passageiro dianteiro estiver muito próximo do airbag.

○ banco do passageiro dianteiro deverá estar o mais distante possível do airbag, com o encosto do banco ajustado, de modo que o passageiro dianteiro esteja sentado de forma ereta.

- Bebês ou crianças inadequadamente acomodados e/ou desprotegidos podem sofrer ferimentos graves ou fatais pela força de acionamento do airbag. Bebês ou crianças muito pequenas para usar o cinto de segurança devem estar adequadamente protegidos com um sistema de segurança para crianças. A Lexus recomenda que eles sejam colocados no banco traseiro devidamente protegidos. ○ banco traseiro é mais seguro para bebês e crianças.

- Não se sente na extremidade do banco nem se apoie no painel.

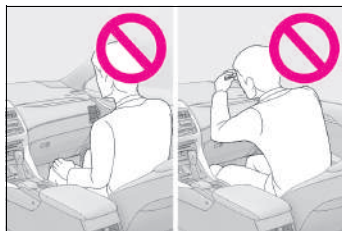

- Não permita que as crianças fiquem em pé na frente da unidade do airbag do passageiro dianteiro ou sentem-se no colo do passageiro dianteiro.

- Não permita que os ocupantes do banco dianteiro mantenham objetos em seu colo.

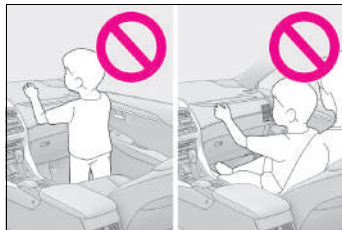

- Não se incline contra a porta, trilhos laterais do teto ou colunas dianteiras, laterais e traseiras.



## ⚠️ ATENÇÃO

### ■ Precauções quanto aos airbags

- Não permita que ninguém se ajoelhe no banco do passageiro, voltado para a porta, ou coloque a cabeça ou as mãos para fora do veículo.



- Não fixe objeto algum, ou apoie objetos sobre áreas como o painel, a almofada do volante de direção e a parte inferior do painel de instrumentos. Estes itens podem ser tornar projéteis quando os airbags do motorista, do passageiro dianteiro e de joelho deflagrem.

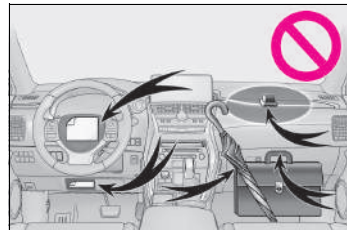

- Não fixe objeto algum em áreas como as das portas, para-brisa, vidros das portas, coluna dianteira ou traseira, alça e trilho lateral do teto.

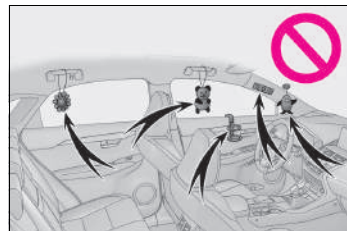

- Não pendure cabides de roupas ou outros objetos rígidos nos ganchos. Todos estes itens poderão tornar-se projéteis e causar ferimentos graves ou fatais se o airbag de cortina deflagrar.
- Se houver capa plástica na área de deflagração do airbag de joelho, certifique-se de removê-la.
- Não use acessórios que possam obstruir a área de deflagração do sistema de airbags laterais e do airbag da almofada do banco, uma vez que os mesmos podem interferir no curso de deflagração dos airbags. Tais acessórios podem impedir a ativação correta dos airbags laterais e airbags de almofada do banco, desativar o sistema, ou causar a deflagração acidental dos airbags laterais e airbags de almofada do banco, resultando em ferimentos graves ou fatais.
- Não bata, nem aplique níveis de força significativos na área dos componentes do sistema de airbag. Isso poderá causar uma falha no sistema de airbag.
- Não toque em componente algum dos airbags imediatamente após a deflagração, uma vez que eles poderão estar quentes.

 **ATENÇÃO****■ Precauções quanto aos airbags**

- Se houver dificuldade para respirar após a deflagração do sistema de airbag, abra uma porta ou vidro para permitir a entrada de ar fresco, ou saia do veículo se for seguro. Para evitar irritações na pele, lave todos os resíduos assim que possível.
- Se as áreas do condicionamento do sistema de airbag, como a almofada do volante de direção e as guarnições das colunas dianteira e traseira estiverem danificadas ou trincadas, providencie a substituição em uma Concessionária Autorizada Lexus.

**■ Modificação e inutilização de componentes do sistema de airbag**

Não inutilize o veículo ou faça qualquer das modificações abaixo sem consultar uma Concessionária Autorizada Lexus.

Os airbags poderão apresentar uma falha ou deflagrar acidentalmente, resultando em ferimentos graves ou fatais.

- Instalação, remoção, desmontagem e reparo dos airbags
- Reparos, modificações, remoção ou substituição do volante de direção, painel de instrumentos, painel, bancos ou estofamento dos bancos, colunas dianteira, lateral e traseira ou trilhos laterais do teto
- Reparos ou modificações no para-lama dianteiro, para-choque dianteiro ou lateral do compartimento de passageiros.
- Instalação de proteção na grade dianteira (protetores de para-choque, etc.), pá para neve, guincho
- Modificações no sistema da suspensão do veículo
- Instalação de dispositivos eletrônicos como rádios de comunicação móvel de 2 vias (transmissores de RF) e dispositivos de reprodução de CD

## Sistema de levantamento do capô

Se houver uma colisão dianteira com um pedestre, o sistema de levantamento do capô aciona o levantamento do capô para reduzir a possibilidade de impacto severo à área cabeça do pedestre ao proporcionar distância do compartimento do motor.

Quando os sensores localizados atrás do para-choque dianteiro detectam um impacto dianteiro com uma pedestre, que esteja conforme ou exceda o limite de projeto enquanto o veículo está sendo dirigido com velocidade operacional, o sistema é acionado.

### Componentes do sistema

- A** Sensores
- B** Capô
- C** Dispositivos de levantamento

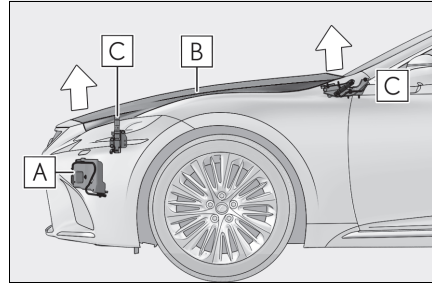

#### ■ Precauções quanto ao sistema de levantamento do capô

- Antes de descartar o seu veículo, certifique-se de entrar em contato com uma Concessionária Autorizada Lexus.
- O sistema de levantamento do capô não pode ser reutilizado se já tiver sido acionado. Providencie a substituição por uma Concessionária Autorizada Lexus.

#### ■ Condições de funcionamento do sistema de levantamento do capô

O sistema de levantamento do capô funcionará quando o veículo detectar um impacto conforme segue:

- O para-choque dianteiro detecta um impacto frontal equivalente ou maior do que um pedestre enquanto o veículo está sendo dirigido conforme a faixa de velocidade operacional de aproximadamente 25 a 55km/h. (O sistema é acionado por um impacto que excede o limite de projeto ou não, mesmo em caso de colisão leve que pode não deixar vestígios no para-choque dianteiro. Além disso, dependendo das condições de impacto ou da velocidade do veículo, o sistema pode ser acionado devido a uma colisão com um objeto leve ou pequeno, ou com uma animal de pequeno porte.
- Em outras situações, conforme as seguintes, o sistema pode funcionar quando um impacto ocorrer na parte inferior ou no para-choque:
  - Ao colidir em uma curva
  - Ao cair em um buraco profundo
  - Em uma queda brusca
  - Ao colidir com a rampa de um estacionamento, objetos pontiagudos, em estradas sinuosas ou ser atingido pela queda de objetos

**■ Condições nas quais o Sistema de Levantamento do Capô pode não funcionar corretamente**

- Se um pedestre colidir com a extremidade direita ou esquerda do para-choque dianteiro ou com a lateral do veículo. Como tais impactos são difíceis de serem previstos, o sistema pode não funcionar.
- Se a velocidade do veículo não for detectada corretamente, por exemplo, se o veículo estiver deslizando para as laterais, o sistema pode não funcionar apropriadamente.

**■ Condições nas quais o sistema de levantamento do capô não funciona**

O sistema de levantamento do capô não funcionará nas seguintes situações:

- Colisão com uma pessoa deitada
- Impacto frontal aplicado ao para-choque dianteiro enquanto a condução é realizada em velocidades não condizentes com a faixa de velocidade operacional.
- Impacto lateral ou traseiro
- Capotamento de veículo (Em algumas situações, o sistema de levantamento do capô pode não funcionar.)

**ATENÇÃO****■ Quando o sistema de levantamento do capô é operado**

- Não puxe a alavanca de destravamento do capô. Fazer isso após o sistema de levantamento do capô ter sido acionado ocasionará o levantamento do capô e possíveis ferimentos. Não dirija com o capô levantado, pois isso pode bloquear a visão do motorista e, possivelmente, causar um acidente.
- Não force o fechamento do capô. Uma vez que o capô levantado não pode ser abaixado manualmente, fazer isso pode deformá-lo e causar ferimentos.
- Se o sistema de levantamento do capô for acionado, ele deve ser substituído por uma Concessionária autorizada Lexus. se o sistema de levantamento do capô for acionado, pare imediatamente o veículo em um local seguro e contate uma Concessionária Autorizada Lexus.
- Não toque os dispositivos de levantamento imediatamente após o sistema de levantamento do capô ter sido acionado, pois os filtros podem estar quentes e causar queimaduras.



 NOTA**■ Precauções quanto ao sistema de levantamento do capô**

- Certifique-se de fechar o capô antes de dirigir, pois o sistema pode não funcionar corretamente se o capô não estiver totalmente fechado.
- Certifique-se de que os 4 pneus possuem o tamanho especificado e estejam devidamente inflados de acordo com a pressão correta. Se pneus de tamanhos diferentes forem utilizados, o sistema pode não funcionar apropriadamente.
- Se algo colidir com a área em volta do para-choque dianteiro, os sensores podem ser danificados mesmo se o sistema de levantamento do capô não tiver sido acionado. Providencie a inspeção do veículo em uma Concessionária Autorizada Lexus.
- Não remova ou repare peças ou fiação do sistema de levantamento do capô, pois isso poderá causar acionamento acidental ou funcionamento inadequado do sistema. Se o reparo ou reposição for necessário, contate uma Concessionária Autorizada Lexus.
- Não remova tais componentes como o para-choque dianteiro, capô ou suspensão, nem substitua-os com peças que não sejam autênticas, pois isso pode causar funcionamento incorreto do sistema.
- Não instale nada na parte dianteira ou capô, pois isso pode fazer com que os sensores sejam impossibilitados de detectar um impacto e causar o funcionamento incorreto do sistema.
- Não feche o capô com força nem aplique peso aos dispositivos de levantamento, pois isso pode danificar os dispositivos de levantamento e causar funcionamento incorreto do sistema.
- Não modifique a suspensão, pois alterações feitas na altura do veículo podem ocasionar funcionamento incorreto do sistema.

## Segurança para crianças

### Sistema de segurança para as crianças

Siga as precauções abaixo, quando existirem crianças dentro do veículo. Use um sistema de segurança para crianças apropriado, até que a estatura da criança seja suficiente para usar o cinto de segurança do veículo.

- Recomenda-se que as crianças se sentem nos bancos traseiros para evitar contato acidental com a alavanca de mudança de marchas, interruptor do limpador, etc.
- O uso trava de proteção para crianças na porta e nos vidros para evitar que as crianças abram as portas durante a condução do veículo ou que acionem o vidro elétrico acidentalmente. (→P.177, 269)
- Não deixe crianças acionarem equipamentos que possam prender ou pinçar partes do corpo, tais como vidro elétrico, capô, porta-malas, bancos, etc.



### ATENÇÃO

#### ■ Se houver crianças no veículo

Jamais deixe crianças desacompanhadas no veículo, e jamais permita que crianças segurem ou usem a chave.

Crianças desacompanhadas poderão acionar o veículo ou posicionar a transmissão em neutro. As crianças também estão sujeitas a ferimentos resultantes da ativação dos vidros, teto solar ou outros dispositivos do veículo. Além disso, o aquecimento ou as temperaturas extremamente baixas no interior do veículo poderão ser fatais para crianças.

## Sistemas de segurança para crianças (CRS)

Antes de instalar um sistema de segurança para crianças no veículo, há algumas precauções que precisam ser tomadas, diferentes tipos de sistemas de segurança para crianças, assim como métodos de instalação descritos neste manual.

Use um sistema de segurança para crianças ao transportar uma criança pequena que não possa usar adequadamente um cinto de segurança. Para segurança da criança, instale o sistema de segurança para crianças no banco traseiro. Siga o método de instalação descrito no manual de operações que acompanha o sistema de segurança.

### Índice

Pontos importantes a serem lembrados: P.49

Ao usar um sistema de segurança para crianças: P.51

Compatibilidade do sistema de segurança para crianças para cada posição do banco: P. 55

Método de instalação do sistema de segurança para crianças: P.60

- Fixação com um cinto de segurança: P.61
- Fixação com uma ancoragem rígida ISOFIX: P.64
- Utilização da ancoragem de retenção superior: P.67

### Pontos importantes a serem lembrados

- Se houver uma legislação do sistema de segurança para crianças no país onde você reside, contate uma Concessionária Autorizada Lexus quanto à instalação do sistema de segurança para crianças.
- Use um sistema de segurança para crianças até que a estatura da criança seja suficiente para usar o cinto de segurança do veículo.
- Escolha um sistema de segurança para crianças apropriado à idade e à estatura da criança.

\*Observe que nem todos os sistemas de segurança para crianças se encaixam em todos os veículos.

Antes de usar ou adquirir um sistema de segurança para crianças, verifique a compatibilidade do sistema com as posições dos bancos. ( P. 55)

 **ATENÇÃO****■ Ao transportar uma criança**

- Observe as precauções abaixo.  
A não observação poderá resultar em ferimentos graves ou fatais.
- Para a proteção efetiva em acidentes automotivos e frenagens repentinas, a criança deverá ser protegida corretamente, usando um cinto de segurança ou sistema de segurança para crianças que estejam instalados corretamente. Para detalhes sobre a instalação, consulte o manual de operações que acompanha o sistema de segurança para crianças. As instruções gerais de instalação são fornecidas neste manual.
- A Lexus recomenda enfaticamente o uso de um sistema de segurança para crianças que esteja em conformidade com o peso e a estatura da criança, instalado no banco traseiro. Conforme as estatísticas de acidentes, a criança estará mais segura quando estiver devidamente protegida no banco traseiro em comparação ao banco dianteiro.
- Levar uma criança nos braços ou nos braços de outra pessoa não substituirá o sistema de segurança para crianças. Em um acidente, a criança pode ser esmagada contra o para-brisa ou entre você e o interior do veículo.

**■ Manuseio do sistema de segurança para crianças**

- Se o sistema de segurança para crianças não estiver fixado corretamente, a criança ou outros passageiros estarão sujeitos a ferimentos graves ou fatais em caso de frenagem súbita, manobra repentina ou acidente.
- Se o veículo receber um forte impacto de um acidente é possível que o sistema de segurança para crianças tenha danos que não sejam prontamente visíveis. Em tais casos, não reutilize o sistema de segurança.
- Dependendo do sistema de segurança para crianças, a instalação poderá ser difícil ou impossível. Em tais casos, verifique se o sistema de segurança para crianças é adequado para instalação no veículo. (→P. 55) Certifique-se de instalar e observar as regras de uso após ler atentamente o método de fixação do sistema de segurança para crianças, bem como o manual de operações que acompanha o sistema de segurança para crianças.
- Mantenha o sistema fixado no banco mesmo que não esteja sendo utilizado. Não mantenha o sistema solto no compartimento de passageiros.
- Se for necessário soltar o sistema de segurança para crianças, remova-o do veículo ou armazene-o com segurança no porta-malas.

## Ao usar um sistema de segurança para crianças

### ■ Ao instalar um sistema de segurança para crianças no banco do passageiro dianteiro

Para segurança da criança, instale os sistemas de segurança para crianças no banco traseiro. Quando a instalação do sistema de segurança para crianças no banco do passageiro dianteiro for inevitável, ajuste o banco da seguinte maneira e instale o sistema de segurança para crianças:

- Mova o banco dianteiro totalmente para trás.
- Ajuste o ângulo do encosto do banco na posição mais ereta possível.



Ao instalar uma cadeira para crianças voltada para a frente, se houver uma folga entre a cadeira para criança e o encosto do banco, ajuste o ângulo do encosto do banco até que haja um bom contato.

- Ajuste a parte dianteira da almofada do banco para a posição inferior.
- Ajuste a altura do banco para a posição mais alta.
- Ajuste o suporte lombar para a posição inferior.
- Ajuste o suporte para o ombro para posição inferior.
- Ajuste o suporte pélvico para a posição inferior.
- Ajuste o suporte lateral para o ombro do encosto do banco para a posição mais extensa.
- Ajuste o suporte para ombro lateral da almofada do banco para posição inferior.
- Ajuste o suporte para quadril para a posição inferior.

Se o apoio de cabeça interferir na instalação do sistema de segurança para crianças e puder ser removido, remova o apoio de cabeça. Do contrário, coloque o apoio de cabeça na posição mais alta possível.

### ■ Ao instalar um sistema de segurança para crianças em um banco traseiro elétrico

Ao utilizar um sistema de segurança para crianças em um banco traseiro externo, ajuste o banco conforme segue, e instale o sistema de segurança para crianças:

- Mova a almofada do banco totalmente para trás.
- Posicione a parte superior do encosto da maneira mais inclinada para trás
- Ajuste a parte dianteira da almofada do banco para a posição inferior.
- Ajuste o apoio de cabeça na posição inferior e para trás possível.
- Ajuste o suporte para o ombro para posição inferior.
- Ajuste o suporte lombar para a posição inferior.
- Ajuste o suporte pélvico para a posição inferior.
- Desabilite a operação do banco traseiro automático. (→P.327)
- Ajuste banco traseiro na posição mais ereta possível e o apoio para os pés deve estar na posição de armazenamento.

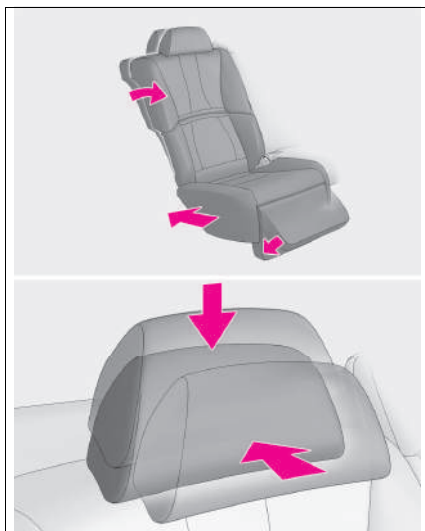

**⚠ ATENÇÃO****■ Ao instalar o sistema de segurança para crianças**

Observe as precauções abaixo.

A não observação poderá resultar em ferimentos graves ou fatais.

- Há uma etiqueta no para-sol do lado do passageiro, indicando que é proibido fixar um sistema de segurança para crianças no banco do passageiro dianteiro. Detalhes da etiqueta estão descritos na ilustração abaixo.

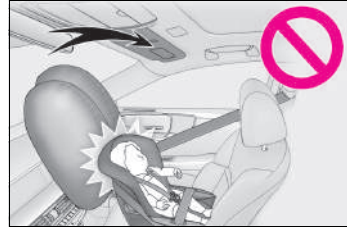

**⚠ ATENÇÃO**

- Instale um sistema de segurança para crianças voltado para frente no banco dianteiro apenas quando for inevitável. Ao instalar um sistema de segurança para crianças voltado para frente no banco do passageiro dianteiro, mova o banco o mais para trás possível. A negligência pode resultar em ferimentos graves ou fatais se os airbags deflagrarem (inflarem)
- Não permita que a criança incline a cabeça ou qualquer outra parte do corpo contra a porta ou a área do banco, colunas dianteira ou traseira ou trilhos laterais do teto onde pode haver deflagração dos sistemas de airbags laterais ou airbags de cortina, mesmo que a criança esteja sentada em um sistema de segurança para crianças. Existe o risco de que os sistemas de airbags laterais e airbags de cortina deflagrem, e o impacto pode causar ferimentos graves ou fatais à criança.
- Quando um assento júnior (auxiliar) for instalado, sempre se certifique de que o cinto diagonal esteja posicionado no centro do ombro da criança. O cinto deve ser mantido distante do pescoço da criança, mas posicionado de modo que não saia do ombro da criança.
- Use o sistema de segurança para crianças adequado à idade e ao tamanho da criança, e instale-o no banco traseiro.
- Se o banco do motorista interferir no sistema de segurança para crianças e impedir a fixação correta, instale o sistema de segurança no lado direito do banco traseiro.
- Ajuste o banco do passageiro dianteiro de modo que não interfira no sistema de segurança para crianças.





## Compatibilidade do sistema de segurança para crianças para cada posição do banco

### ■ Compatibilidade do sistema de segurança para crianças para cada posição do banco

A compatibilidade de cada posição do banco com sistemas de segurança para crianças exibe os tipos de sistemas de segurança para crianças que pode ser utilizado e possíveis posições do banco para instalação usando símbolos. Além disso, é possível selecionar o sistema de segurança para crianças apropriado conforme a criança que irá utilizá-lo.

Caso contrário, verifique [Sistemas de segurança para crianças e Tabela de compatibilidade] a recomendação dos sistemas de segurança para crianças.





Verifique o sistema de segurança para crianças selecionado juntamente com as informações a seguir [Antes de confirmar a compatibilidade de cada posição do banco com os sistemas de segurança para crianças].

### ■ Antes de confirmar a compatibilidade de cada posição do banco com os sistemas de segurança para crianças

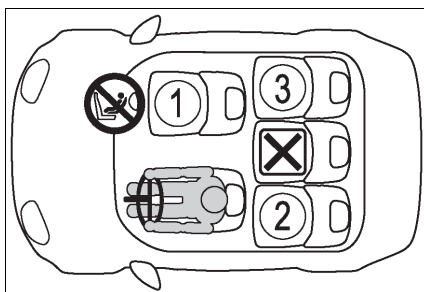
- 1 Verificação dos padrões do sistema de segurança para crianças.  
Use um sistema de segurança para crianças que esteja em conformidade com a Legislação vigente.  
Verifique a marca de aprovação afixada ao sistema de segurança para crianças.
- 2 Verificação da categoria do sistema de segurança para crianças.

■ Compatibilidade de cada posição do banco com os sistemas de segurança para crianças



<p>① *1,2,3</p>	<p>U<sup>*4</sup></p>
<p>② *2,3</p>	<p>U  </p>
<p>③ *2,3</p>	<p>U  </p>



Sistema de segurança para crianças da categoria “universal” adequado para ser fixado com o cinto de segurança do veículo.



Não apropriado para o sistema de segurança para crianças.



Apropriado para o sistema de segurança para crianças i-Size e ISOFIX.



Jamais instale no banco do passageiro dianteiro, um sistema de segurança para crianças.



O banco é equipado com um ponto de ancoragem TOP TETHER.

\*1: Mova o banco dianteiro totalmente para trás. Se a altura do banco do passageiro puder ser ajustada, mova-o para a posição mais alta possível.

\*2: Ajuste o ângulo do encosto do banco na posição mais ereta possível. Ao instalar uma cadeira para crianças voltada para a frente, se houver uma folga entre a cadeira para criança e o encosto do banco, ajuste o ângulo do encosto do banco até que haja um bom contato.

\*3: Se o apoio de cabeça interferir na instalação do seu sistema de segurança para crianças e for passível de remoção, remova-o.

Do contrário, coloque o apoio de cabeça na posição mais alta possível.

\*4: Utilize apenas o sistema de segurança para crianças voltada para frente.

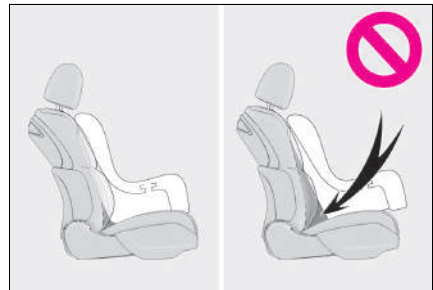

### ■ Informações detalhadas sobre a instalação do CRS

Posição do banco			
Número de posição do banco	①	②	③
Posição do banco adequada para cinto universal (sim/não)	sim	sim	sim
Posição do banco i-Size (sim/não)	não	sim	sim
Posição do banco adequada para instalação lateral (L1/L2)	×	×	×
Instalação adequada para posicionamento voltado para trás (R1/R2/R3)	×	R1, R2, R3	R1, R2, R3
Instalação adequada para posicionamento voltado para frente (F2X/F2/F3)	×	F2X, F2, F3	F2X, F2, F3

Os sistemas de segurança para crianças ISOFIX são divididos em diferentes “instalações” e “classes de tamanhos”. O sistema de segurança para crianças pode ser utilizado nas posições do banco para as “instalações” mencionadas acima. Para “instalações” e “classes de tamanhos”, consulte a tabela seguinte:

Se o seu sistema de segurança para crianças não possuir “classe de tamanho” (ou se você não puder encontrar a informação na tabela abaixo), por favor, consulte a “lista de veículos” do manual do seu sistema de segurança para crianças e procure pela compatibilidade ou pergunte ao vendedor do dispositivo supracitado.

Tamanho	Dispositivo	Descrição
A	F3	Altura Máxima, sistemas de segurança para crianças voltados para frente
B	F2	Sistemas de segurança para crianças com altura reduzida e voltados para frente
B1	F2X	Sistemas de segurança para crianças com altura reduzida e voltados para frente
C	R3	Sistemas de segurança para crianças de tamanho máximo voltados para trás
D	R2	Sistemas de segurança para crianças de tamanho reduzido voltados para trás

Tamanho	Dispositivo	Descrição
E	R1	Banco para recém-nascidos voltado para trás
F	L1	Cesto para bebê (carrycot) voltado para a esquerda
G	L2	Cesto para bebê (carrycot) voltado para a direita

### ■ Sistemas de segurança para crianças recomendados e Tabela de compatibilidade

Grupos de massa	Sistemas de Segurança para Crianças Recomendados	Posição do banco		
		①	②	③
0,0+ Até 13 kg	LEXUS GO+, BABY SAFE PLUS	×	○	○
	MIDI 2	×	○	○
I 9 a 18 kg	LEXUS DUO PLUS	○	○	○
	MIDI 2	×	○	○

Ao fixar certos tipos de sistemas de segurança no banco traseiro, pode ser impossível usar os cintos de segurança nas posições próximas do sistema de segurança sem afetar a efetividade de funcionamento dos cintos. Certifique-se de que o cinto de segurança passe confortavelmente sobre o seu ombro e pela parte inferior dos seus quadris. Do contrário, ou se interferir no sistema de segurança para crianças, mova-o para uma posição diferente. A não observação poderá resultar em ferimentos graves ou fatais.

- Ao instalar o sistema de segurança para crianças nos bancos traseiros, ajuste o banco dianteiro de modo que ele não interfira com a criança ou o sistema de segurança para crianças.
- Ao instalar uma cadeira para criança com suporte, se a cadeira para criança interferir com o encosto do banco ao travá-la no suporte, ajuste o encosto do banco para a retaguarda até que não haja interferência.
- Se a ancoragem inferior de ombro do cinto de segurança estiver a frente da guia do cinto da cadeira para crianças, mova a almofada da cadeira para frente.

- Ao instalar um assento auxiliar, se a criança no sistema de segurança para crianças estiver em uma posição muito ereta, ajuste o ângulo do encosto do banco em uma posição mais confortável. E se a ancoragem inferior de ombro do cinto de segurança estiver a frente da guia do cinto da cadeira para crianças, mova o assento da cadeira para frente.

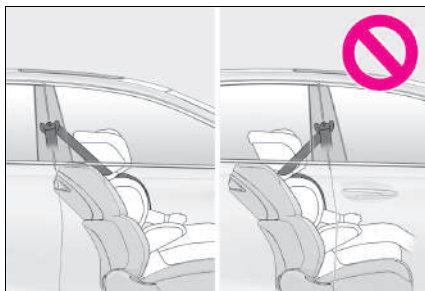

### Método de instalação do sistema de segurança para crianças

	Método de instalação	Página
Fixação por cinto de segurança		P.61

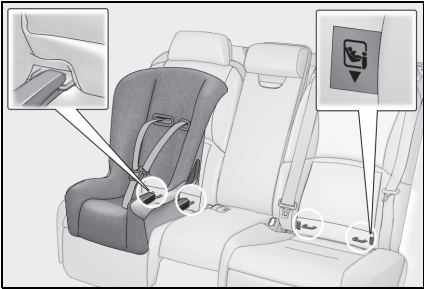
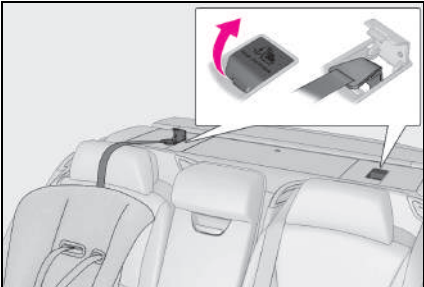
Método de instalação	Página
<p>Fixação por ancoragem ISOFIX</p>	 <p>P.64</p>
<p>Fixação por ancoragem TOP TETHER</p>	 <p>P.67</p>

### Sistema de segurança para crianças fixado por cinto de segurança

#### ■ Instalação do sistema de segurança para crianças usando um cinto de segurança

Instale o sistema de segurança para crianças de acordo com o manual de operações que acompanha o sistema de segurança para crianças.

Se o sistema de segurança para crianças disponível não estiver conforme a categoria “universal” (ou se as informações necessárias não estiverem na tabela), consulte a “Lista do Veículo” fornecida pelo fabricante do sistema de segurança para crianças com a diversidade de possíveis posições para a instalação, ou verifique a compatibilidade com o revendedor da cadeira para crianças. (→ P. 55)

#### 1 Ajuste o banco

- ▶ Ao usar o banco do passageiro dianteiro

Se for inevitável instalar o sistema de segurança para crianças no banco do passageiro dianteiro, consulte a P.51 para o ajuste do banco do passageiro dianteiro.

- ▶ Ao utilizar o banco traseiro elétrico

Se houver uma folga entre o banco para criança e o encosto do banco, ajuste o ângulo do encosto do banco até que haja um bom contato. (→P.51)

- 2 Passe o cinto de segurança no sistema e introduza a lingueta do cinto na fivela. Certifique-se de que o cinto não esteja torcido. Fixe firmemente o cinto de segurança ao sistema de segurança para crianças de acordo com as instruções incluídas no sistema de segurança para crianças.

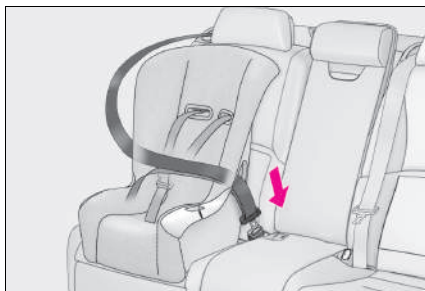

- 3 Se o sistema de segurança para crianças não estiver equipado com uma trava (dispositivo de travamento do cinto de segurança), fixe o sistema de segurança para crianças, utilizando uma presilha de travamento.

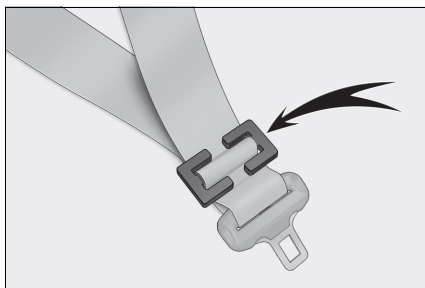

- 4 Após a instalação do sistema de segurança para crianças, mova-o para trás e para frente para certificar-se de que foi instalado firmemente. (→P.64)

#### ■ Remoção de um sistema de segurança para crianças instalado com um cinto de segurança

Pressione o botão de destravamento do fecho e retraia completamente o cinto de segurança.

Ao soltar o fecho, o sistema de segurança para crianças pode saltar para cima devido ao ricochete da almofada do banco. Solte o fecho enquanto pressiona o sistema de segurança para crianças para baixo.

Como o cinto de segurança é recolhido automaticamente, retorne-o lentamente para a posição de acondicionamento.

#### ■ Ao instalar o sistema de segurança para crianças

Você poderá precisar de uma presilha para instalar o sistema de segurança para crianças. Observe as instruções do fabricante do sistema. Se o seu sistema não fornecer a presilha, adquira o componente abaixo na Concessionária Autorizada Lexus. Presilha de travamento para sistema de segurança para crianças (Peça No. 73119-22010)



 **ATENÇÃO****■ Ao instalar o sistema de segurança para crianças**

- Observe as precauções abaixo. A não observação poderá resultar em ferimentos graves ou fatais.
- Não permita que as crianças brinquem com o cinto de segurança. Caso o cinto fique torcido ao redor do pescoço da criança, isto poderá causar estrangulamento ou outros ferimentos graves que podem ser fatais. Caso isto ocorra e o cinto não possa ser destravado, corte-o com uma tesoura.
- Certifique-se de que o cinto e a lingueta estejam firmemente travados, e que o cinto de segurança não esteja torcido.
- Puxe e empurre o sistema de segurança em diferentes direções para certificar-se de que esteja fixado firmemente.
- Após fixar o sistema de segurança, jamais deslize ou recline o banco.
- Quando um assento júnior (auxiliar) for instalado, sempre se certifique de que o cinto diagonal esteja posicionado no centro do ombro da criança. O cinto deve ser mantido distante do pescoço da criança, mas posicionado de modo que não saia do ombro da criança.
- Observe as instruções de instalação do fabricante do sistema de segurança para crianças.

## Sistema de segurança para crianças fixado por ancoragem ISOFIX

### ■ Ancoragens ISOFIX

Ancoragens inferiores são fornecidas para os bancos traseiros externos. (Etiquetas apresentando a localização das ancoragens estão fixas nos bancos).

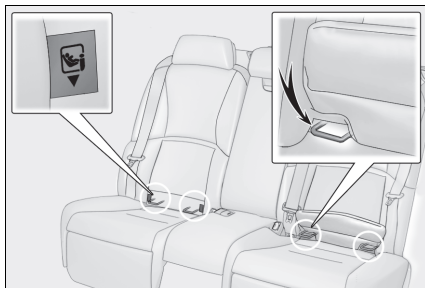

### ■ Instalação com ancoragens ISOFIX

Instale o sistema de segurança para crianças de acordo com o manual de operações que acompanha o sistema de segurança para crianças.

Se o sistema de segurança para crianças disponível não estiver conforme a categoria “universal” (ou se as informações necessárias não estiverem na tabela), consulte a “Lista do Veículo” fornecida pelo fabricante do sistema de segurança para crianças com a diversidade de possíveis posições para a instalação, ou verifique a compatibilidade com o revendedor da cadeira para crianças. (→ P. 55)

#### 1 Ajuste o banco

Se houver uma folga entre o banco para criança e o encosto do banco, ajuste o ângulo do encosto do banco até que haja um bom contato. (→P.51)

#### 2 Abra a tampa.

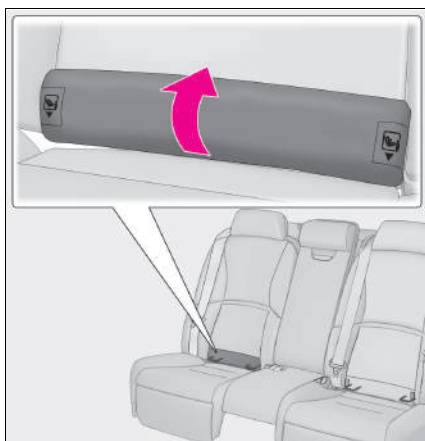

- 3 Insira a aba **B** na abertura **A** da cobertura.

A cobertura será mantida aberta.

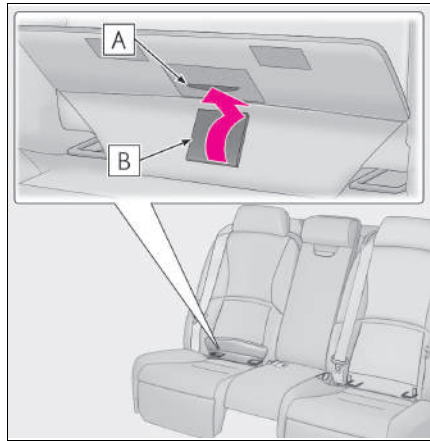

- 4 Verifique as posições das barras de fixação exclusivas e instale o sistema de segurança para crianças no banco.

As barras são instaladas na folga entre a almofada do banco e o encosto do banco.

- 5 Após a instalação do sistema de segurança para crianças, mova-o para trás e para frente para certificar-se de que foi instalado firmemente. (→P.64)

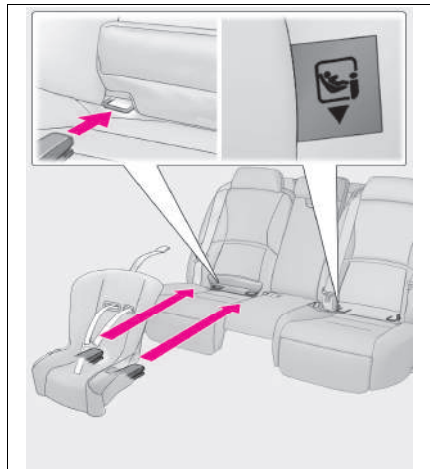

■ Ao utilizar um "LEXUS DUO PLUS"

Ajuste-o na posição mais reclinada possível.

■ Ao utilizar um "MIDI 2"

Ajuste o apoio para as pernas e os conectores ISOFIX conforme o descrito abaixo:

- 1 Prenda os conectores ISOFIX onde o número 3 possa ser visto.
- 2 Prenda o suporte para as pernas onde 5 orifícios possam ser vistos.

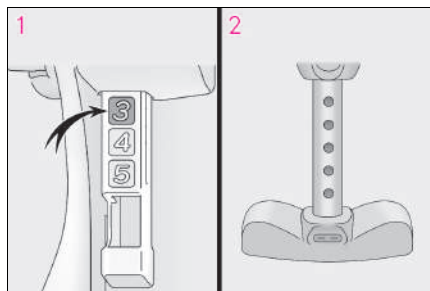

 **ATENÇÃO****■ Ao instalar o sistema de segurança para crianças**

- Observe as precauções abaixo.  
A não observação poderá resultar em ferimentos graves ou fatais.
- Após fixar o sistema de segurança, jamais deslize ou recline o banco.
- Quando usar as ancoragens inferiores, certifique-se de que não existam objetos estranhos ao redor das ancoragens e de que o cinto de segurança não fique preso atrás do sistema de segurança para crianças.
- Observe as instruções de instalação do fabricante do sistema de segurança para crianças.

## Utilização da ancoragem TOP TETHER

### ■ Ancoragens de retenção superior

Ancoragens de retenção superior são fornecidas para os bancos traseiros externos. Use ancoragens de retenção superior ao fixar a cinta superior.

**A** Ancoragens de retenção superior

**B** Cinta superior

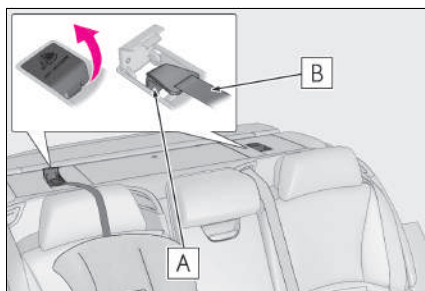

### ■ Fixação da cinta para as ancoragens de retenção superior

Instale o sistema de segurança para crianças de acordo com o manual de operações que acompanha o sistema de segurança para crianças.

Abra a tampa das ancoragens de retenção superior, encaixe o gancho na ancoragem TOP TETHER e aperte a cinta.

Certifique-se de que a cinta superior esteja presa firmemente. (→P.64)

**A** Gancho

**B** Cinta superior

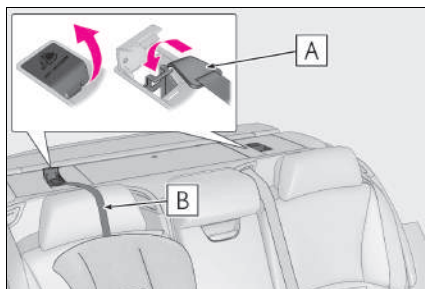

 **ATENÇÃO****■ Ao instalar o sistema de segurança para crianças**

- Observe as precauções abaixo.  
A não observação poderá resultar em ferimentos graves ou fatais.
- Prenda a cinta de retenção superior e certifique-se de que o cinto de segurança não está torcido.
- Não fixe a cinta superior em quaisquer outros locais que não sejam as ancoragens de retenção superior.
- Após fixar o sistema de segurança, jamais deslize ou recline o banco.
- Observe as instruções de instalação do fabricante do sistema de segurança para crianças.

 **NOTA****■ Ancoragens de retenção superior**

Quando não estiver em uso, certifique-se de fechar a tampa. Se permanecer aberta, a tampa pode ser danificada.

## Sistema de classificação do passageiro dianteiro

O seu veículo possui um sistema de classificação do passageiro do banco dianteiro. Este sistema detecta as condições do banco do passageiro dianteiro e ativa ou desativa o airbag do passageiro dianteiro e o airbag de joelho do passageiro dianteiro.

### Componentes do sistema

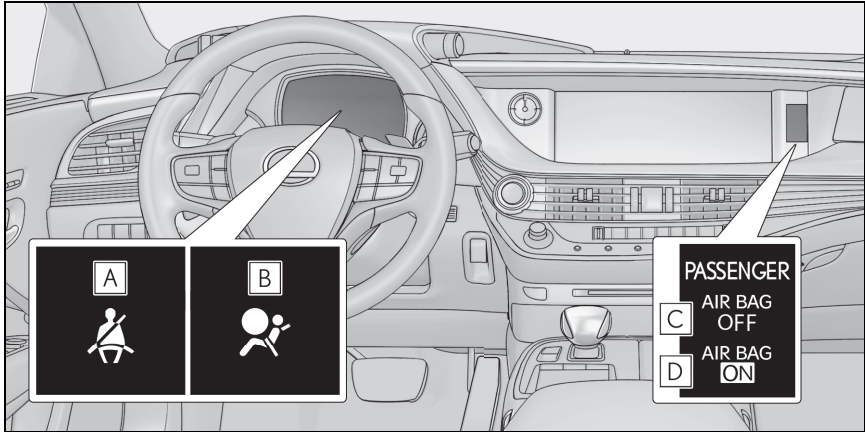

- A** Luz de aviso do cinto de segurança do motorista e do passageiro dianteiro
- B** Luz de advertência do sistema de airbag
- C** “Luz indicadora “AIRBAG OFF”
- D** “Luz indicadora “AIRBAG ON”

 **ATENÇÃO****■ Precauções com o sistema de classificação do passageiro dianteiro**

Observe as seguintes precauções relacionadas ao sistema de classificação do passageiro dianteiro.

A negligência poderá resultar em ferimentos graves ou fatais.

- Use o cinto de segurança corretamente.
- Certifique-se de que a lingueta do cinto de segurança não está presa na fivela antes que alguém se sente no banco do passageiro dianteiro.
- Não coloque peso no banco do passageiro dianteiro utilizando as mãos ou os pés no encosto do banco do passageiro dianteiro se estiver sentado no banco traseiro.
- Não deixe o passageiro do banco traseiro levantar o banco dianteiro com os pés ou pressionar o encosto com as pernas.
- Não coloque objetos sob o banco do passageiro dianteiro.
- Não recline o encosto do banco do passageiro dianteiro de maneira que toque o banco traseiro. Isso pode fazer com que a luz indicadora “AIRBAG OFF” acenda, o que indica que os airbags para o passageiro dianteiro não serão ativados no caso de um acidente grave. Se o encosto do banco tocar o banco traseiro, posicione-o de maneira que não toque o banco traseiro. Mantenha o encosto do banco do passageiro dianteiro o mais ereto possível, quando o veículo estiver em movimento. Reclinar o encosto excessivamente pode afetar a eficácia do sistema de cintos de segurança.
- Se um adulto sentar-se no banco do passageiro dianteiro, a luz indicadora “AIRBAG ON” se acende. Se a luz indicadora “AIRBAG OFF” estiver ligada, peça ao passageiro para sentar-se corretamente, ereto, com os pés no chão e utilizando o cinto de segurança de maneira adequada. Se a luz indicadora “AIRBAG OFF” manter-se acesa, peça ao passageiro para sentar no banco traseiro, ou se isto não for possível mova o banco do passageiro dianteiro completamente para trás.
- Quando for inevitável a instalação de um sistema de segurança para crianças voltado para frente no banco do passageiro dianteiro, instale o sistema de segurança para crianças no banco do passageiro dianteiro na ordem correta.
- Não modifique ou remova os bancos dianteiros.
- Não chute o banco dianteiro ou sujeite-o a impactos fortes. Caso contrário, as luzes de advertência do sistema de airbag podem se acender para indicar uma falha no sistema de classificação de ocupantes do passageiro dianteiro. Neste caso, consulte a sua Concessionária Autorizada Lexus imediatamente.
- O sistema de segurança para crianças instalado no banco traseiro não deve entrar em contato com o encosto dos bancos dianteiros.
- Não modifique ou troque o estofamento do banco dianteiro.



## Condições e acionamento do sistema de classificação do passageiro dianteiro

### ■ Adulto\*<sup>1</sup>

Luz indicadora/de advertência	Luzes indicadoras "AIRBAG ON" e "AIRBAG OFF"	"AIRBAG ON"
	Luz de advertência do sistema de airbag	Desligada
	Luz de aviso do cinto de segurança do motorista e do passageiro dianteiro	Deligadas* <sup>2</sup> ou piscando* <sup>3</sup>
Dispositivos	Airbag do passageiro dianteiro	Ativado
	Airbag de Joelho do passageiro dianteiro	

### ■ Crianças\*<sup>4</sup>

Luz indicadora/de advertência	Luzes indicadoras "AIRBAG ON" e "AIRBAG OFF"	"AIRBAG OFF" ou "AIRBAG ON"* <sup>4</sup>
	Luz de advertência do sistema de airbag	Desligada
	Luz de aviso do cinto de segurança do motorista e do passageiro dianteiro	Deligadas* <sup>2</sup> ou piscando* <sup>3</sup>
Dispositivos	Airbag do passageiro dianteiro	Desativado ou ativado* <sup>4</sup>
	Airbag de Joelho do passageiro dianteiro	

### ■ Sistema de segurança para crianças com criança\*<sup>5</sup>

Luz indicadora/de advertência	Luzes indicadoras "AIRBAG ON" e "AIRBAG OFF"	"AIRBAG OFF"* <sup>5</sup>
	Luz de advertência do sistema de airbag	Desligada
	Luz de aviso do cinto de segurança do motorista e do passageiro dianteiro	Deligadas* <sup>2</sup> ou piscando* <sup>3</sup>
Dispositivos	Airbag do passageiro dianteiro	Desativado
	Airbag de Joelho do passageiro dianteiro	

### ■ Vago

Luz indicadora/de advertência	Luzes indicadoras "AIRBAG ON" e "AIRBAG OFF"	"AIRBAG OFF"
	Luz de advertência do sistema de airbag	Desligada
	Luz de aviso do cinto de segurança do motorista e do passageiro dianteiro	
Dispositivos	Airbag do passageiro dianteiro	Desativado
	Airbag de Joelho do passageiro dianteiro	

### ■ Há um mau funcionamento no sistema.

Luz indicadora/de advertência	Luzes indicadoras "AIRBAG ON" e "AIRBAG OFF"	"AIRBAG OFF"
	Luz de advertência do sistema de airbag	Ligada
	Luz de aviso do cinto de segurança do motorista e do passageiro dianteiro	Desligada
Dispositivos	Airbag do passageiro dianteiro	Desativado
	Airbag de Joelho do passageiro dianteiro	

\*1: O sistema considera a pessoa de tamanho adulto, como uma pessoa adulta. Quando um adulto de pequena estatura senta-se no banco dianteiro do passageiro, o sistema pode reconhecê-lo como criança dependendo de seu porte físico e postura.

\*2: Se o passageiro dianteiro estiver usando o cinto de segurança.

\*3: Se o passageiro dianteiro não utilizar o cinto de segurança

\*4: Para algumas crianças, crianças no banco, crianças no assento complementar ou crianças na cadeira conversível, o sistema pode não reconhecê-la como uma criança. A postura e porte físico são fatores que podem causar isso.

\*5: Jamais instale no banco do passageiro dianteiro, um sistema de segurança para crianças voltado para trás. Um sistema de segurança para crianças voltado para frente pode ser instalado no banco do passageiro dianteiro apenas quando for inevitável.

\*6: Se a luz indicadora não acender, consulte este manual na parte que explica a instalação do sistema de segurança para crianças.

## Características do sistema híbrido

O seu veículo é um híbrido. Por isso, ele possui características diferentes dos veículos convencionais. Certifique-se de que você está bem familiarizado com tais características do seu veículo e opere-o com cuidado.

O sistema híbrido combina o uso de um motor a gasolina e um motor elétrico (motor de tração) de acordo com as condições de condução, melhorando a economia de combustível e reduzindo as emissões de escapamento.

### Componentes do sistema

#### ■ Componentes do sistema

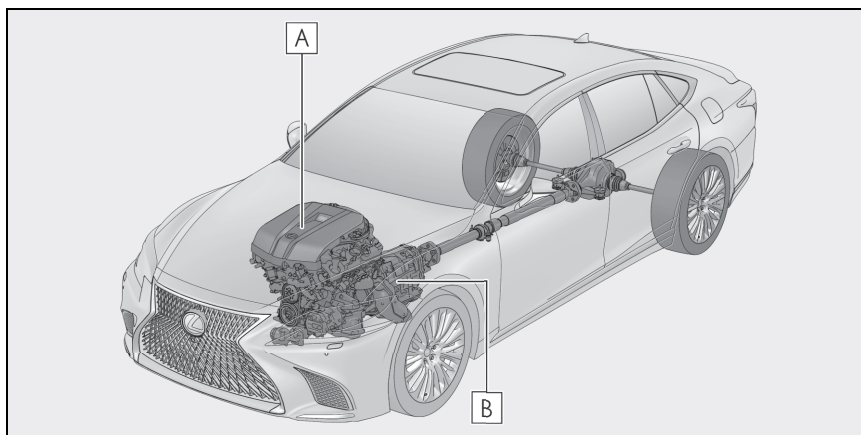

Esta ilustração é um exemplo explicativo e pode diferir dos componentes reais.

**A** Motor a gasolina

**B** Motor elétrico (motor de tração)

#### ■ Ao parar/dar a partida

O motor a gasolina para<sup>\*</sup> quando o veículo é desligado. Durante a partida, o motor elétrico (motor de tração) traciona o veículo. Em baixas velocidades ou ao conduzir em uma descida não muito inclinada, o motor a gasolina é desligado<sup>\*</sup> e o motor elétrico (motor de tração) é utilizado.

Quando a posição da alavanca de mudança de marchas estiver em N, a bateria híbrida (bateria de tração) não será carregada.

\*: Quando a bateria híbrida (bateria de tração) requerer o carregamento ou o aquecimento do motor, etc., o motor a gasolina não irá parar automaticamente.

### ■ Durante a condução normal.

O motor a gasolina é predominantemente utilizado. O motor elétrico (motor de tração) carrega a bateria híbrida (bateria de tração), conforme necessário.

### ■ Ao acelerar intensamente

Quando o pedal do acelerador for pressionado com força, a potência da bateria híbrida (bateria de tração) será combinada com a potência do motor a gasolina pelo motor elétrico (motor de tração).

### ■ Ao frear (frenagem regenerativa)

As rodas acionam o motor elétrico (motor de tração) como um gerador de potência e a bateria híbrida (bateria de tração) é, por sua vez, recarregada.

### ■ Frenagem regenerativa

Nas seguintes situações, a energia cinética será convertida em energia elétrica e a força de desaceleração poderá ser obtida em conjunto com a recarga da bateria híbrida (bateria de tração).

- O pedal do acelerador é liberado enquanto o veículo é conduzido com a posição da alavanca de mudança de marchas em D.
- O pedal de freio é pressionado enquanto o veículo é conduzido com a posição da alavanca de mudança de marchas em D.

### ■ Indicador EV

O indicador EV acende quando o veículo é conduzido utilizando apenas o motor elétrico (motor de tração) ou quando o motor a gasolina está parado.

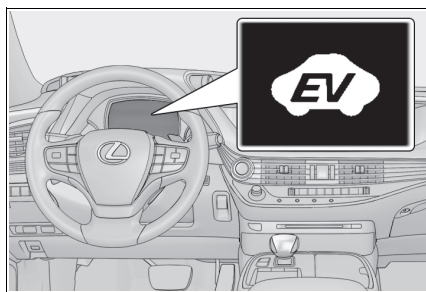

### ■ Condições nas quais o motor a gasolina pode não parar

O motor a gasolina começa a funcionar e para automaticamente. Contudo, ele pode não parar automaticamente nas seguintes condições:

- Durante o aquecimento do motor a gasolina
- Durante o carregamento da bateria híbrida (bateria de tração)
- Quando a temperatura da bateria híbrida (bateria de tração) estiver alta ou baixa
- Quando o aquecedor estiver ligado.
- Quando a posição da alavanca de mudança de marchas estiver em M.

Dependendo das circunstâncias, o motor a gasolina poderá não parar automaticamente e outras situações.

### ■ Carregar a bateria híbrida (bateria de tração)

Como o motor a gasolina carrega a bateria híbrida (bateria de tração), a bateria não precisa ser carregada por uma fonte externa. Contudo, se o veículo permanecer estacionado por um longo período, o sistema híbrido (bateria de tração) descarregará lentamente. Por isso, certifique-se de dirigir o veículo ao menos uma vez durante alguns meses durante, no mínimo, 30 minutos ou 16 km. Se o sistema híbrido (bateria de tração) descarregar totalmente e você não conseguir entrar em contato com uma Concessionária Autorizada Lexus.

### ■ Recarregar a bateria 12 volts

→P.575

### ■ Se houver descarga da bateria 12 volts ou a remoção e instalação do terminal durante a troca, etc.

O motor a gasolina pode não parar caso o veículo esteja sendo tracionado pela bateria híbrida (bateria de tração). Se o sintoma persistir por alguns dias, entre em contato com a sua Concessionária Autorizada Lexus.

### ■ Sons e vibrações específicos de um veículo híbrido

Pode não haver ruídos do motor ou vibração quando o veículo for capaz de se mover com o indicador "READY" aceso. Para sua segurança, aplique o freio de estacionamento e certifique-se de colocar a alavanca de mudança de marchas na posição P ao estacionar o veículo.

Os sons ou vibrações a seguir podem ocorrer quando o sistema híbrido estiver em funcionamento, e não são sinais de falha:

- Os sons do motor podem ser ouvidos do compartimento do motor.
- Os sons de operação dos relés são como estalos ou tinidos leves, que serão emitidos pela bateria híbrida (bateria de tração) atrás dos bancos traseiros quando o sistema híbrido der a partida ou parar.
- Os sons podem ser ouvidos da bateria híbrida (bateria de tração) atrás dos bancos traseiros quando o sistema híbrido der a partida ou parar.
- Os sons do sistema híbrido podem ser ouvidos quando a tampa do porta-malas estiver aberta.
- Os sons podem ser ouvidos pela transmissão quando o motor a gasolina começar a funcionar ou parar em baixas velocidades, ou em marcha lenta.
- O som do motor pode ser ouvido ao acelerar intensamente.
- Os sons podem ser ouvidos devido ao acionamento da frenagem regenerativa quando o pedal de freio for pressionado ou quando o pedal do acelerador for liberado.
- É possível sentir vibrações ou ouvir sons quando o motor a gasolina der a partida ou parar.
- É possível ouvir sons do ventilador de arrefecimento a partir dos difusores da entrada de ar em ambas as laterais do encosto do banco traseiro.

### ■ Manutenção, reparo, reciclagem e sucateamento

Entre em contato com a Concessionária Autorizada Lexus para mais informações relacionadas à manutenção, reparos, reciclagem e sucateamento. Não sucateie o veículo sozinho.

### ■ Personalização

Algumas funções podem ser personalizadas. (→P.633)

## Precauções do sistema híbrido

Cuidado ao manusear o sistema híbrido, pois trata-se de um sistema de alta tensão (cerca de 650 V, no máximo) que contém peças que podem se tornar extremamente aquecidas quando o sistema híbrido estiver funcionando. Obedeça as etiquetas de advertência fixadas no veículo.

## Componentes do sistema

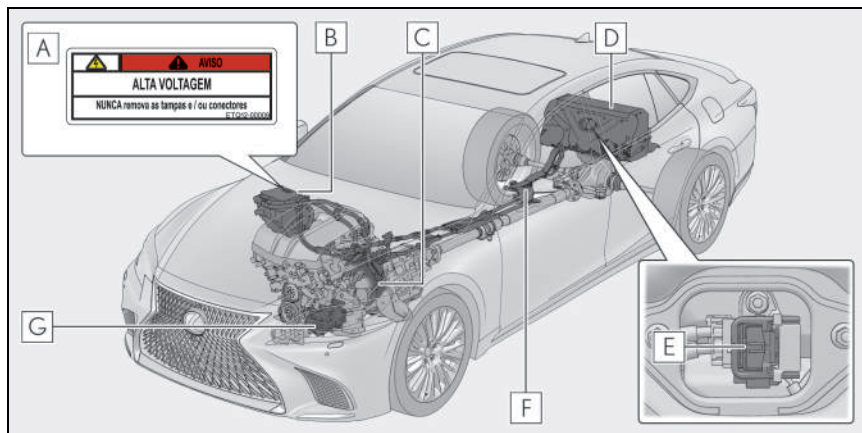

A ilustração é um exemplo explicativo e pode diferir dos componentes reais.

- A** Etiqueta de segurança
- B** Unidade de controle de potência
- C** Motor elétrico (motor de tração)
- D** Bateria Híbrida (bateria de tração)
- E** Plugue de Serviço
- F** Cabos de alta tensão (laranja)
- G** Compressor do ar condicionado

### ■ Esgotamento de combustível

Quando acabar o combustível do veículo e o sistema híbrido não puder ser iniciado, reabasteça o veículo com gasolina suficiente para fazer com que a luz de advertência de nível (→P.555) se apague. Se houver apenas uma pequena quantidade de combustível, o sistema híbrido pode não estar apto a iniciar. (A quantidade padrão de combustível é de cerca de 13 L quando o veículo está sobre uma superfície nivelada. Esse valor pode variar se o veículo parar em um declive. Adicione combustível extra quando o veículo estiver inclinado.)

### ■ Ondas eletromagnéticas

- Componentes e cabos de alta tensão nos veículos de sistema híbrido incorporam proteção eletromagnética e, portanto, emitem, aproximadamente, a mesma quantidade de ondas eletromagnéticas que os veículos convencionais a gasolina ou os aparelhos eletrônicos domésticos.
- Seu veículo pode causar interferência no som de alguns componentes de rádio produzidos por terceiros.

### ■ Bateria Híbrida (bateria de tração)

A bateria híbrida (bateria de tração) tem duração limitada. A durabilidade da bateria híbrida (bateria de tração) pode mudar de acordo com o estilo e as condições de condução.

### ■ Dar a partida no sistema híbrido em ambiente extremamente frio

A partida do sistema híbrido pode não ser possível quando a bateria híbrida (bateria de tração) estiver extremamente fria (abaixo de aproximadamente  $-30^{\circ}\text{C}$ ), sob a influência da temperatura externa. Nesse caso, tente iniciar o sistema híbrido novamente após a temperatura da bateria híbrida aumentar devido ao aumento da temperatura externa, etc.

### ■ Declaração de conformidade

Esse modelo está em conformidade com as emissões de hidrogênio, de acordo com a regulamentação vigente.

**⚠ ATENÇÃO****■ Precauções de alta tensão**

Esse veículo possui sistemas CA e CC de alta tensão e um sistema de 12 volts. A alta tensão CA e CC é muito perigosa e pode causar queimaduras graves e choque elétrico, que talvez resultem em ferimentos graves ou fatais.

- Nunca toque, desmonte, remova ou substitua suas peças, cabos ou conectores de alta tensão.
- O sistema híbrido se tornará aquecido após a partida, pois ele utiliza alta tensão. Seja cauteloso quanto a alta tensão e a alta temperatura, e sempre obedeça as etiquetas de advertência fixadas no veículo.
- Nunca tente abrir o orifício de acesso do plugue de serviço localizado atrás do banco traseiro. O plugue de serviço é utilizado apenas quando o veículo é inspecionado e sujeito à alta tensão.

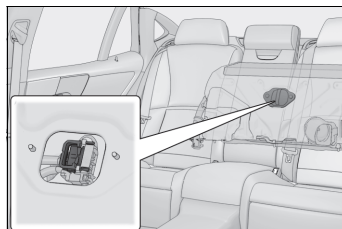
**■ Cuidados quanto aos acidentes de estrada**

Observe as precauções abaixo para reduzir a possibilidade de ferimentos graves ou fatais:

- Pare o veículo em um local seguro para evitar acidentes subsequentes. Ao pressionar o pedal do freio, aplique o freio de estacionamento e coloque a posição da alavanca de mudança de marchas em P para interromper o sistema híbrido. Em seguida, libere o pedal do freio devagar.
- Não toque as peças de alta tensão, os cabos e os conectores.
- Se os fios elétricos forem expostos dentro ou fora do veículo, um choque elétrico pode ocorrer. Nunca toque fios elétricos expostos.
- Não toque a bateria se ela estiver vazando ou envolta com líquido. Se o eletrólito (eletrólito orgânico à base de éter carbonato) da bateria híbrida (bateria de tração) entrar em contato com os olhos ou a pele, isso pode causar cegueira ou feridas de pele. Se, acidentalmente, ele entrar em contato com a pele ou olhos, lave imediatamente com uma grande quantidade de água e procure atendimento médico imediato.



 **ATENÇÃO**

- Se o eletrólito estiver vazando da bateria híbrida (bateria de tração), não se aproxime do veículo.  
Se a bateria híbrida (bateria de tração) for danificada acidentalmente, a construção interna da bateria irá impedir que uma grande quantidade de eletrólito vaze. No entanto, qualquer eletrólito que vazar soltará vapor. Se inalado, esse vapor causa irritações na pele, nos olhos e, possivelmente, envenenamento agudo.
- Não leve itens de alta temperatura ou que causem incêndio próximos ao eletrólito. O eletrólito pode inflamar e causar um incêndio.
- Se um incêndio ocorrer no veículo híbrido, saia dele o mais rápido possível. Nunca utilize um extintor de incêndio que não seja específico para fiação elétrica. O uso de água, mesmo em quantidade pequena, pode ser perigoso.
- Se o veículo precisar ser rebocado, o procedimento deve ser executado com as quatro rodas levantadas. Se as rodas conectadas ao motor elétrico (motor de tração) estiverem no chão durante o rebocamento, o motor pode continuar a gerar eletricidade. Isso pode causar um incêndio. (→P.544)
- Cuidadosamente, inspecione a pista sob o veículo. Se você perceber que houve vazamento de líquido no chão, o sistema de combustível pode ter sido danificado. Deixe o veículo o mais rápido possível.

**■ Bateria Híbrida (bateria de tração)**

- Seu veículo contém bateria de íon de lítio lacrada.
- Nunca revenda, transfira ou modifique a bateria híbrida. Para evitar acidentes, as baterias híbridas que foram removidas do veículo descartado são coletadas por uma Concessionária Autorizada Lexus. Não descarte a bateria.

A menos que a bateria seja coletada de modo apropriado, o seguinte pode ocorrer, resultando em ferimentos graves ou fatais:

- A bateria híbrida pode ser ilegalmente descartada ou despejada; e isso é perigoso para o meio ambiente ou alguém pode tocar uma peça de alta tensão, o que resultará em choque elétrico. A bateria híbrida foi projetada para ser utilizada exclusivamente em veículos híbridos. Se o sistema híbrido for utilizado fora do veículo ou modificado de alguma forma, acidentes como choque elétrico, aquecimento, fumaça, explosão e vazamento de eletrólito podem ocorrer.

Ao revender ou transferir seu veículo, a possibilidade de um acidente é extremamente alta porque a pessoa que o recebe pode não estar ciente desses perigos.

- Se o seu veículo for descartado sem a bateria híbrida ter sido removida, há perigo de choque elétrico grave se suas peças, seus cabos e os seus conectores de alta tensão forem tocados. Se o seu veículo precisar ser descartado, a bateria híbrida deve ser descartada por uma Concessionária autorizada Lexus ou uma oficina de serviço qualificada. Se a bateria híbrida não for descartada de modo apropriado, isso pode causar choque elétrico que resultará em ferimentos graves ou fatais.

 NOTA**■ Difusores da entrada de ar da bateria híbrida (bateria de tração)**

Não carregue grandes quantidades de água como garrafas de água no veículo. Se a água derramar na bateria híbrida (bateria de tração), a bateria pode ser danificada. Providencie a inspeção do veículo em uma Concessionária Autorizada Lexus.

**Difusores da entrada de ar da bateria híbrida (bateria de tração)**

Há difusores da entrada de ar em cada lateral do encosto traseiro do banco com a finalidade de resfriar a bateria híbrida (bateria de tração). Se os ventiladores entupirem, a saída da bateria híbrida pode ser reduzida.

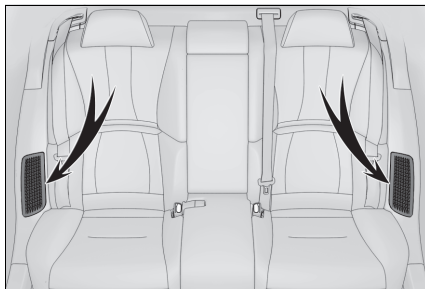
 NOTA**■ Difusores da entrada de ar da bateria híbrida (bateria de tração)**

Certifique-se de não permitir o bloqueio do difusor da entrada de ar com nenhum objeto como, por exemplo, cobertura do banco, tampa plástica, ou bagagem. Se os ventiladores entupirem, a entrada e a saída da bateria híbrida (bateria de tração) podem se tornar restritas, ocasionado uma redução na saída da bateria híbrida (bateria de tração) e falha no funcionamento.

- Se houver poeira ou outra substância acumulada no difusor da entrada de ar, limpe-o periodicamente com um aspirador para prevenir sua obstrução.
- Um filtro é instalado no difusor da entrada de ar. Se um filtro permanece sujo mesmo após a limpeza do difusor da entrada de ar, recomenda-se a limpeza ou a substituição do filtro. Quando houver necessidade de limpar ou substituir os filtros, entre em contato com uma Concessionária Autorizada Lexus. Consulte P.472 para saber mais detalhes sobre como limpar os filtros.
- Não peque adicione ou outros materiais nos difusores de entrada de ar, pois isso pode causar um curto-circuito e danificar a bateria híbrida (bateria de tração).

## Sistema de desligamento de emergência

Quando um determinado nível de impacto for detectado pelo sensor de impacto, o sistema de desligamento de emergência bloqueia a corrente de alta tensão e interrompe a bomba de combustível para minimizar o risco de eletrocussão e o vazamento de combustível. Se o sistema de desligamento de emergência for acionado, a partida do veículo não será possível. Para dar a partida do sistema híbrido, entre em contato com uma Concessionária Autorizada Lexus.

## Mensagem de advertência do sistema

A mensagem é automaticamente exibida quando uma falha ocorre no sistema híbrido ou há uma tentativa de realizar uma operação inapropriada.

Se uma mensagem de advertência for exibida no visor multifunção, leia a mensagem e siga as instruções.

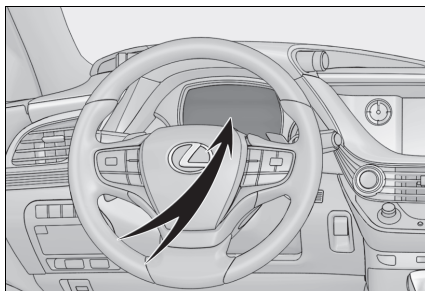

- **Se a luz de advertência acender, uma mensagem de advertência será exibida, ou a bateria 12 volts será desconectada.**

Poderá não haver a partida do sistema híbrido. Nesse caso, tente iniciar o sistema novamente. Se o indicador "READY" não acender, contate uma Concessionária Autorizada Lexus.

## Cuidados com o tapete do assoalho

Observe o seguinte antes de dar a partida no veículo para garantir uma condução segura.

### Instalar os tapetes do assoalho

Use somente tapetes projetados especificamente para veículos do mesmo modelo e ano-modelo de seu veículo. Fixe-os firmemente na posição sobre o carpete.

- 1 Introduza os ganchos de fixação (presilha) nos olhais do tapete do assoalho.

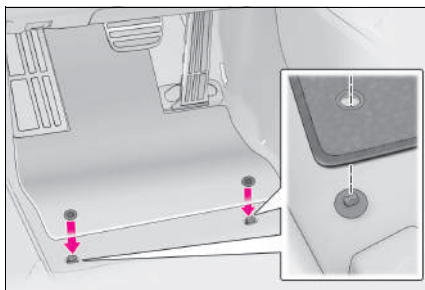

- 2 Gire o botão superior de cada gancho de fixação (presilha) para fixar os tapetes na posição.

Sempre alinhe as marcas  $\triangle$  conforme indicado em **A**.

O formato dos ganchos de fixação (presilha) pode ser diferente do indicado na ilustração.

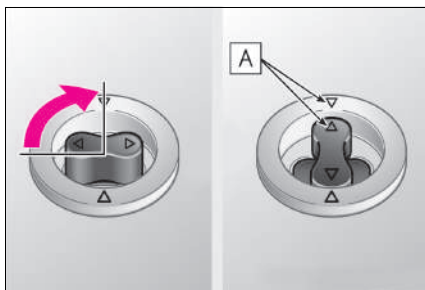

**⚠ ATENÇÃO**

Observe as precauções abaixo.

A negligência pode fazer com que o tapete do lado do motorista deslize, possivelmente interferindo no uso dos pedais durante a condução. Isso poderá resultar em uma velocidade inesperadamente alta ou dificultar a parada o veículo. Por consequência, isso pode levar a um acidente, resultando em ferimentos graves ou fatais.

**■ Ao instalar o tapete do motorista**

- Não use tapetes projetados para outros modelos ou veículos com ano-modelo diferente, mesmo que sejam tapetes genuínos Lexus.
- Use somente os tapetes projetados para o banco do motorista.
- Sempre instale o tapete firmemente, usando os ganchos de fixação (presilha) existentes.
- Não utilize dois ou mais tapetes sobrepostos.
- Não coloque o tapete de cabeça para baixo ou com as extremidades invertidas.

**■ Antes de dirigir**

- Verifique se o tapete está firmemente fixado na posição correta com todos os ganchos de fixação (presilhas) fornecidos. Seja especialmente cuidadoso ao efetuar esta verificação após a limpeza do assoalho.

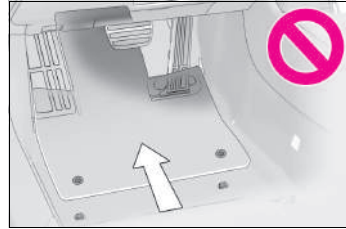

- Com sistema híbrido desligado e a posição da alavanca de mudança de marchas na posição P, pressione completamente cada pedal até o final do curso para certificar-se de que não haja interferências com o tapete.

## Cuidados com gases de escapamento

Os gases de escapamento contêm substâncias nocivas ao corpo humano se inaladas.

### ATENÇÃO

Os gases do escapamento incluem o monóxido de carbono (CO) que é nocivo, incolor e inodoro. Observe as precauções abaixo.

A falha em obedecer essas precauções pode permitir a entrada dos gases de escapamento no veículo, o que pode causar acidentes devido à tontura; pode levar a morte, ou causar sérios danos à saúde.

#### ■ Aspectos importantes relacionados à direção

- Mantenha a tampa do porta-malas fechado.
- Se você sentir o cheiro de gases de escapamento no interior do veículo, mesmo com a tampa do porta-malas fechada, abra as janelas e leve o seu veículo para inspeção na Concessionária Autorizada Lexus.

#### ■ Ao estacionar

- Se o veículo não estiver bem ventilado ou em uma área fechada, como uma garagem, desligue o sistema híbrido.
- Não deixe o veículo com o sistema híbrido funcionando durante um longo período. Se isto não puder ser evitado, estacione o veículo em uma área aberta e certifique-se de que os gases do escapamento não entrem no veículo.
- Não deixe o sistema híbrido funcionando em uma área onde haja acúmulo de neve, ou onde possa nevar. Se houver acúmulo de neve ao redor do veículo enquanto o sistema híbrido estiver funcionando, os gases do escapamento poderão acumular e entrar no veículo.

#### ■ Escapamento

- O sistema de escapamento deve ser verificado periodicamente. Se houver algum furo ou trinca resultante de corrosão, danos em alguma emenda ou ruídos anormais no escapamento, providencie a inspeção do veículo em uma Concessionária Autorizada Lexus.

## Cuidados com equipamentos de áudio e multimídia

### ⚠️ ATENÇÃO

A exposição à potência acima de 85 decibéis poderá causar danos ao sistema auditivo.

### Precauções e segurança

Para utilizar o sistema da maneira mais segura possível, siga as orientações de segurança descritas abaixo. Este sistema foi criado para entretenimento e chegada ao destino desejado, se utilizado de maneira adequada. O motorista é o único responsável pela condução segura do seu veículo e pela segurança dos passageiros.

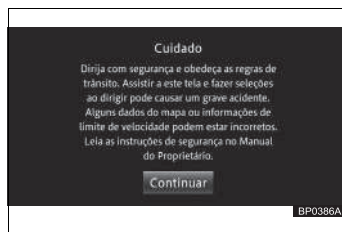

### Ao dirigir

Não utilize nenhuma função deste sistema ao ponto da mesma se tornar uma distração e impedir uma condução segura. A primeira prioridade deve sempre ser uma condução segura do veículo.

Enquanto dirige, certifique-se de observar todas as leis de trânsito. Antes de utilizar este sistema, aprenda como operá-lo e familiarize-se com ele.

Leia todo o capítulo do Sistema Multimídia e certifique-se de que compreende o sistema.

Não deixe outras pessoas utilizarem o sistema até que tenham lido e compreendido plenamente as instruções deste manual.

Por motivos de segurança, algumas funções podem tornar-se inoperantes durante a condução. Botões indisponíveis no painel de toque ficam esmaecidas.

Por motivos de segurança, o motorista não deve operar o sistema multimídia enquanto estiver dirigindo. Falta de atenção na via e no tráfego podem causar um acidente grave.

Enquanto dirige, certifique-se de obedecer às leis de trânsito e de se manter ciente das condições da via. Se um semáforo ou placa de trânsito for trocada, a orientação do itinerário pode não ter sido atualizada. Isso pode ocorrer, por exemplo, com a direção de uma via de mão única.

Quando estiver dirigindo, escute com atenção as instruções de voz, e olhe brevemente para o painel de toque apenas quando for seguro. No entanto, não confie plenamente na orientação de voz. Utilize-a apenas como referência. Se o sistema não puder definir a posição atual corretamente, existe a possibilidade de que a orientação fornecida esteja incorreta, atrasada ou inexistente.

Os dados no sistema podem ocasionalmente estar incompletos. As condições da via, incluindo restrições de circulação (não virar à esquerda e fechamento de rua), mudam frequentemente. Portanto, antes de seguir quaisquer instruções do sistema, verifique se elas podem ser executadas de forma segura em obediência à legislação de trânsito.

Este sistema não pode alertar sobre questões como a segurança da área, condição da via e disponibilidade dos serviços de emergência.

Se estiver incerto sobre a segurança de uma área, não dirija nela. Sob nenhuma circunstância utilize este sistema como substituto do seu bom senso.

Utilize este sistema apenas em locais onde é permitido fazê-lo. Em algumas localidades podem vigorar leis proibindo o uso de vídeo e de telas de navegação próximas ao motorista.

Algumas funções (como a visualização de aplicativos com conteúdo visual e certas operações do painel de toque), oferecidas por este produto, podem ser perigosas e/ou contra a lei, caso utilizadas durante a condução do veículo. Para evitar que tais funções sejam utilizadas enquanto o veículo está em movimento, há um sistema de travamento que reconhece quando o freio de estacionamento está acionado e não será possível utilizar as funções descritas acima enquanto dirige, pois tornar-se-ão indisponíveis até que você pare o veículo em um local seguro e o freio de estacionamento seja acionado.

 NOTA

Para maiores informações consulte o manual completo em: [www.Lexus.com.br](http://www.Lexus.com.br).

 ATENÇÃO

Por motivos de segurança, o motorista não deve operar o sistema multimídia enquanto estiver dirigindo. Falta de atenção na via e no tráfego podem causar um acidente grave.



## Dicas de segurança no trânsito

### Normas gerais de circulação

#### Introdução

Detalhadas pelo Código de Trânsito Brasileiro (CTB) em mais de 40 artigos, as Normas Gerais de Circulação e Conduta merecem atenção especial de todos os usuários da via.

Algumas dessas normas podem ser aplicadas com o simples uso do bom senso ou da boa educação. Entre essas destacamos as que advertem os usuários quanto a atos que possam constituir riscos ou obstáculos para o trânsito de veículos, pessoas e animais, além de danos à propriedade pública ou privada.

Entretanto, bom senso apenas não é suficiente para o restante das normas. A maior parte delas exige do usuário o conhecimento da legislação específica e a disposição de se pautar por ela.

#### Resumo das normas

Nas páginas que seguem, procuramos apresentar de forma condensada um apanhado das principais normas de circulação, agrupando-as segundo temas de interesse para mais fácil fixação.

Seguir corretamente as determinações implica um processo de aprendizagem e permanente reaprendizagem.

#### Deveres do condutor

- Ter pleno domínio de seu veículo, a todo o momento, dirigindo-o com atenção e cuidados indispensáveis à segurança do trânsito;
- Verificar a existência e as boas condições de funcionamento dos equipamentos de uso obrigatório;
- Certificar-se de que há combustível suficiente para percorrer o percurso desejado.

## Quem tem a preferência?

Em vias nas quais não há sinalização específica, tem a preferência:

- Quem estiver transitando pela rodovia, quando apenas um fluxo for proveniente de autoestrada;
- Quem estiver circulando uma rotatória; e
- Quem vier pela direita do condutor, nos demais casos.

Em vias com mais de uma pista, os veículos mais lentos têm a preferência de uso da faixa da direita.

Já a faixa da esquerda é reservada para ultrapassagens e para os veículos de maior velocidade.



Também têm prioridade de deslocamento os veículos destinados a socorro de incêndio e salvamento, os de polícia, os de fiscalização de trânsito e as ambulâncias, bem como veículos precedidos de batedores. E a prioridade se estende também ao estacionamento e parada desses veículos.

Para poder exercer a preferência, é preciso que os dispositivos de alarme sonoro e iluminação vermelha intermitente – indicativos de urgência – estejam acionados. Se for esse o caso:

- Deixe livre a passagem à sua esquerda. Desloque-se à direita e até mesmo pare, se necessário. Vidas podem estar em jogo;
- Se você for pedestre, aguarde no passeio ao ouvir o alarme sonoro. Só atravesse a rua quando o veículo já tiver passado por ali.

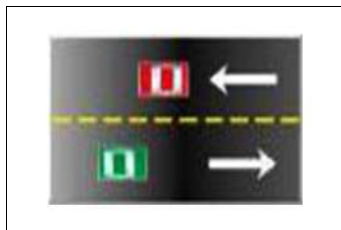

Veículos de prestadores de serviços de utilidade pública (companhias de água, luz, esgoto, telefone, etc.) também têm prioridade de parada e estacionamento no local em que estiverem trabalhando. Mas o local deve estar sinalizado, conforme legislação vigente.

Na maior parte das vezes, a circulação de veículos pelas vias públicas deve ser feita pelo lado direito.

Mas às vezes é preciso deslocar-se lateralmente, para trocar de pista ou fazer uma conversão à direita ou à esquerda. Nesse caso, sinalize com bastante antecedência sua intenção. Para virar à direita, por exemplo, faça uso das setas e aproxime-se tanto quanto possível da margem direita da via enquanto reduz gradualmente sua velocidade.

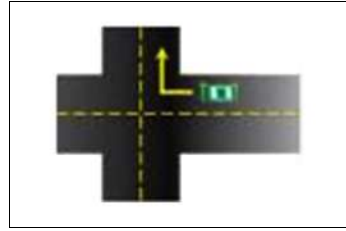

## Ultrapassagens

Na hora de ultrapassar, também é preciso tomar alguns cuidados.

As ultrapassagens são uma das principais causas de acidentes e precisam ser realizadas com toda a prudência e segundo procedimentos regulamentares.

## Algumas regras básicas

1. Ultrapasse sempre pela esquerda e apenas nos trechos permitidos, exceto quando o veículo a ser ultrapassado estiver sinalizando o propósito de entrar à esquerda.
2. Nunca ultrapasse no acostamento das estradas. Esse espaço é destinado a paradas e saídas de emergência.

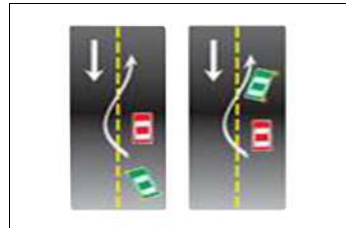

3. Se outro veículo o estiver ultrapassando ou tiver sinalizado seu desejo de fazê-lo, dê a preferência. Aguarde sua vez.
4. Certifique-se de que a faixa da esquerda está livre, e de que há espaço suficiente para a manobra.
5. Sinalize sempre com antecedência sua intenção de ultrapassar. Ligue a seta ou faça os gestos convencionais de braço.
6. Guarde distância em relação a quem está ultrapassando. Deixe um espaço lateral de segurança.
7. Sinalize de volta, antes de voltar à faixa da direita.
8. Se você está sendo ultrapassado, mantenha constante sua velocidade. Se estiver na faixa da esquerda, venha para a da direita, sinalizando corretamente.
9. Ao ultrapassar um ônibus que esteja parado, reduza a velocidade e preste muita atenção. Passageiros poderão estar desembarcando ou correndo para tomar a condução.

## Proibido ultrapassar

Os veículos pesados devem, quando circulam em fila, permitir espaço suficiente entre si para que outros veículos os possam ultrapassar por etapas. Tenha em mente que os veículos mais pesados são responsáveis pela segurança dos mais leves; os motorizados, pela segurança dos não motorizados, e todos, pela proteção dos pedestres.

A menos que haja sinalização específica permitindo a manobra, jamais ultrapasse nas seguintes situações:

1. Sobre pontes ou viadutos ou túneis;
2. Em travessias de pedestres;
3. Nas passagens de nível;
4. Nos cruzamentos ou em sua proximidade;
5. Em trechos sinuosos ou em aclives e declives sem visibilidade suficiente;
6. Nas áreas de perímetro urbano das rodovias.



## Uso de luzes e faróis

O uso das luzes do veículo deve ter em conta o seguinte:

- Luz baixa - durante a noite e no interior de túneis com ou sem iluminação pública durante o dia.
- Luz alta - nas vias não iluminadas, exceto ao cruzar com outro veículo ou ao segui-lo.
- Luz alta e baixa - (intermitente) por curto período de tempo, com o objetivo de advertir outros usuários da via de sua intenção de ultrapassar o veículo que vai à frente, ou sinalizar quanto à existência de risco à segurança de quem vem em sentido contrário.
- Lanternas - sob chuva forte, neblina, cerração ou à noite, quando o veículo estiver parado para embarque ou desembarque, carga ou descarga.
- Pisca-alerta - em imobilizações ou em situação de emergência.
- Luz da placa - durante a noite, em circulação.

Veículos de transporte coletivo regular de passageiros, quando circulam em faixas especiais, devem manter as luzes baixas acesas de dia e de noite. Isso se aplica também às motocicletas e outros veículos motorizados de duas rodas, em qualquer situação.

## Pode buzinar?

Pode. Mas só “de leve”. Em ‘toques breves’, como diz o Código. Assim mesmo, só se deve buzinar nas seguintes situações:

- Para fazer as advertências necessárias a fim de evitar acidentes;
- Fora das áreas urbanas, para advertir outro condutor de sua intenção de ultrapassá-lo.

## Olho no velocímetro

Cuidado! A velocidade é outro grande fator de risco de acidentes de trânsito. Além disso, determina, em proporção direta, a gravidade das ocorrências.

Alguns motoristas acreditam que as velocidades mais altas podem se livrar com mais facilidade de algumas situações difíceis no trânsito. E que trafegar devagar demais é mais perigoso que andar depressa.

Mas não é assim. Reduzir a velocidade é o primeiro procedimento a se tomar na tentativa de evitar acidentes.

A velocidade máxima permitida para cada via é indicada por meio de placas. Onde não existir sinalização, vale o seguinte:

### ■ Em vias urbanas

- 80 km/h nas vias de trânsito rápido.
- 60 km/h nas vias arteriais.
- 40 km/h nas vias coletoras.
- 30 km/h nas vias locais.



### ■ Em rodovias

- 110 km/h para automóveis, camionetas e motocicletas;
- 90 km/h para ônibus e micro-ônibus;
- 80 km/h para os demais veículos.

Para estradas não pavimentadas, a velocidade máxima é de 60km/h.

O motorista consciente, porém, mais do que observar a sinalização e os limites de velocidade, deve regular sua própria velocidade – dentro desses limites – segundo as condições de segurança da via, do veículo e da carga, adaptando-se também às condições meteorológicas e à intensidade do trânsito.

Para reduzir sua velocidade, sinalize com antecedência. Evite freadas bruscas, a não ser em caso de emergência. Reduza a velocidade sempre que se aproximar de um cruzamento ou em áreas de perímetro urbano nas rodovias.

## Interrupção de marcha, imobilização temporária de emergência, parar e estacionar

Se numa emergência tiver que parar o carro no leito viário, providencie a imediata sinalização de emergência. O condutor deverá acionar de imediato as luzes de advertência (pisca alerta) providenciando a colocação do triângulo de sinalização ou equipamento similar à distância mínima de 30 metros da parte traseira do veículo.

Para carga e descarga, o veículo deve ser mantido paralelo à pista, junto ao meio-fio, de preferência nos estacionamentos particulares ou em locais e horários de estacionamentos regulamentados e especificados pela sinalização.

Motocicletas e outros veículos motorizados de duas rodas devem ser estacionados perpendicularmente à guia da calçada. A não ser que haja sinalização específica determinando outra coisa.



Quando houve interrupção de marcha, imobilização temporária de emergência ao parar e estacionar certifique-se de que isso não constitui risco para os ocupantes e demais usuários da via.

## Ciclistas

O ideal é mesmo a ciclovia. Mas onde não existir, o ciclista deve transitar na pista de rolamento, em seu bordo direito, e no mesmo sentido do fluxo de veículos.

A autoridade de trânsito pode autorizar a circulação de bicicletas em sentido contrário ao do fluxo dos veículos, desde que em trecho dotado de ciclo faixa.



A bicicleta tem preferência sobre os veículos motorizados. Mas o ciclista também precisa tomar seus cuidados. Deve trajar roupas claras e sinalizar com antecedência todos os seus movimentos.

Siga o exemplo dos ciclistas profissionais, que geralmente levam esses aspectos a sério.

## Segurança

1. Para transitar em veículos automotores, os menores de dez anos deverão ser transportados nos bancos traseiros usando individualmente cinto de segurança ou sistema de retenção equivalente. As crianças com até um ano de idade deverão utilizar, obrigatoriamente, o dispositivo de retenção denominado "bebê conforto ou conversível". As crianças com idade superior a um ano e inferior ou igual a quatro anos deverão utilizar, obrigatoriamente o dispositivo de retenção denominado "cadeirinha". As crianças com idade superior a quatro anos e inferior ou igual a sete anos e meio deverão utilizar o dispositivo de retenção denominado "assento de elevação". Crianças com idade superior a sete anos e meio e inferior a dez anos deverão utilizar o cinto de segurança do veículo.

2. O uso de cinto de segurança é obrigatório em todas as vias do território nacional.

3. Veículos que não se desloquem sobre pneus não podem circular em vias públicas pavimentadas, salvo em casos especiais e com a devida autorização.

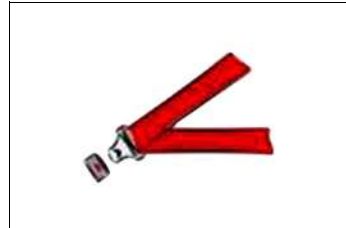

4. Os condutores de motocicletas, motonetas e ciclomotores devem circular sempre utilizando capacete com viseira ou óculos protetor, segurando o guidão com as duas mãos e usando vestuário de proteção.

5. Nas vias urbanas e nas rurais de pista dupla, a circulação de bicicletas deverá ocorrer, na ausência de ciclovia, ciclo faixa ou acostamento, ou quando não for possível a utilização destes, nos bordos da pista de rolamento, no mesmo sentido de circulação, com preferência sobre os veículos automotores.

Se houver dúvida na interpretação ou no entendimento de algum termo, consulte "Conceitos e definições legais". O ideal é que você procure ler o Código em sua totalidade.

## Infrações e penalidades

### Introdução

Quando um motorista não cumpre qualquer item da legislação de trânsito, ele está cometendo uma infração e fica sujeito às penalidades previstas na lei.

Infração de trânsito é a desobediência a qualquer preceito da Legislação de Trânsito, do Código de Trânsito Brasileiro (CTB), conforme legislação vigente e Regulamentações dos Órgãos Executivos de Trânsito. Toda infração é passível de uma penalidade. Uma multa, por exemplo. Algumas infrações, além da penalidade, podem ter uma consequência administrativa, ou seja, o agente de trânsito deve adotar “medidas administrativas”, cujo objetivo é impedir que o condutor continue dirigindo em condições irregulares.

As infrações de trânsito normalmente geram também riscos de acidentes. Por exemplo: não respeitar o sinal vermelho num cruzamento pode causar uma colisão entre veículos ou atropelamento de pedestres ou de ciclistas.

As infrações de trânsito são classificadas, pela sua gravidade, em LEVES, MÉDIAS, GRAVES e GRAVÍSSIMAS.

As medidas administrativas são:

- Retenção do veículo;
- Remoção do veículo;
- Recolhimento do documento de habilitação (Carteira Nacional de Habilitação - CNH ou Permissão para Dirigir);
- Recolhimento do certificado de licenciamento;
- Transbordo do excesso de carga.

As penalidades são:

- Advertência por escrito;
- Multa;
- Suspensão do direito de dirigir;
- Apreensão do veículo;
- Cassação do documento de habilitação;
- Frequência obrigatória em curso de reciclagem.

Por exemplo, dirigir com velocidade superior à máxima permitida, em mais de 20%, em rodovias, tem como consequência, além das penalidades (multa e suspensão do direito de dirigir), também o recolhimento do documento de habilitação (medida administrativa).



## Pontuação de multas

Gravidade	Pontos
Leve	3
Média	4
Grave	5
Gravíssima	7

Se você atingir 20 pontos, terá a Carteira Nacional de Habilitação suspensa, de um mês a um ano, a critério da autoridade de trânsito. Para contagem dos pontos, é considerada a soma das infrações cometidas no último ano, a contar regressivamente da data da última penalidade recebida.

Para algumas infrações, em razão da sua gravidade e consequência, a multa pode ser multiplicada por três ou até mesmo por cinco.

## Recursos

Após uma infração ser registrada pelo órgão de trânsito, a NOTIFICAÇÃO DA AUTUAÇÃO é encaminhada ao endereço do proprietário do veículo. A partir daí, o proprietário pode indicar o condutor que dirigia o veículo e também encaminhar defesa ao órgão de trânsito.

A partir da NOTIFICAÇÃO DA PENALIDADE, o proprietário do veículo pode recorrer à Junta Administrativa de Recursos de Infrações – JARI. Caso o recurso seja indeferido, pode ainda recorrer ao Conselho Estadual de Trânsito – CETRAN (no caso do Distrito Federal conforme legislação vigente) e, em alguns casos específicos, conforme legislação vigente, para avaliação do recurso em última instância administrativa.

## Crime de trânsito

Classificam-se as infrações descritas no Código de Trânsito Brasileiro em administrativas, civis e penais. As infrações penais, resultantes de ação delituosa, estão sujeitas às regras gerais do Código Penal e seu processamento é feito pelo Código de Processo Penal. O infrator, além das penalidades impostas administrativamente pela autoridade de trânsito, é submetido a processo judicial criminal. Julgado culpado, a pena pode ser prestação de serviços à comunidade, multa, suspensão do direito de dirigir e até detenção.

Casos mais frequentes compreendem dirigir sem habilitação, alcoolizado ou trafegar em velocidade incompatível com a segurança da via, nas proximidades de escolas, gerando perigo de dano, cuja pena pode ser detenção de seis meses a um ano, além de eventual ajuizamento de ação civil para reparar prejuízos causados a terceiros.

## Direção defensiva

Direção defensiva ou direção segura é a forma de dirigir que permite a você reconhecer antecipadamente as situações de perigo e prever o que pode acontecer com você, com seus acompanhantes, com o seu veículo e com os outros usuários da via.

Para isso, você precisa aprender os conceitos de direção defensiva e usar esse conhecimento com eficiência. Dirigir sempre com atenção, para poder prever o que fazer com antecedência e tomar as decisões certas para evitar acidentes.

Na grande maioria dos acidentes, o fator humano está presente, ou seja, cabe aos condutores e aos pedestres uma boa dose de responsabilidade. Toda ocorrência trágica, quando previsível, é evitável.

Atravessar a rua na faixa é um direito do pedestre. Respeite-o!



Os riscos e os perigos a que estamos sujeitos no trânsito estão relacionados com:

- Os veículos;
- Os condutores;
- As vias de trânsito;
- O ambiente;
- O comportamento das pessoas.

## O veículo

Seu veículo dispõe de equipamentos e sistemas importantes para evitar situações de perigo que podem levar a acidentes, como freios, suspensão, sistema de direção, iluminação, pneus e outros.

Outros equipamentos são destinados a diminuir os impactos causados em caso de acidente, como cinto de segurança, airbag e carroçaria.

Manter esses equipamentos em boas condições é importante para que eles cumpram suas funções.

## Revisão periódica e preventiva

Todos os sistemas e componentes do seu veículo se desgastam com o uso. O desgaste de um componente pode prejudicar o funcionamento de outros e comprometer sua segurança. Isso pode ser evitado, observando a vida útil e a durabilidade definida pelos fabricantes para os componentes, dentro de certas condições de uso. Para manter seu veículo em condições seguras, crie o hábito de fazer a revisão periódica. Ela é fundamental para minimizar o risco de acidentes de trânsito. Respeite os prazos e as orientações do manual de proprietário do veículo e, sempre que necessário, consulte profissionais habilitados. Uma revisão feita em dia evita quebras, custos com consertos e, principalmente, acidentes.

○ hábito da revisão periódica gera economia e evita acidentes de trânsito!

## Funcionamento do veículo

Você pode observar o funcionamento de seu veículo seja pelas indicações do painel ou por uma inspeção visual simples:

- Combustível: veja se o indicado no painel é suficiente para chegar ao destino;
- Nível de óleo do freio, do motor e da direção hidráulica: observe os respectivos reservatórios, conforme o manual de proprietário do veículo;
- Nível de óleo do sistema de transmissão: para veículos com transmissão automática, veja o nível do reservatório. Nos demais veículos, procure vazamentos sob o veículo;
- Líquido de arrefecimento: veja o nível do reservatório do líquido do limpador do para-brisa;
- Líquido do limpador de para-brisa do sistema limpador de para-brisa: verifique o reservatório de água;
- Palhetas do limpador de para-brisa: troque se estiverem ressecadas;
- Desembaçadores dianteiro e traseiro: verifique se estão funcionando corretamente;
- Funcionamento dos faróis: verifique visualmente se todos estão acendendo (luz baixa e alta);
- Regulagem dos faróis: faça por meio de profissionais habilitados;
- Lanternas, luzes indicadores de direção, luz de freio e luz de ré: inspeção visual.

## Pneus

Os pneus têm três funções importantes: impulsionar, frear e manter a dirigibilidade do veículo.

Confira sempre:

- **Calibragem:** siga as recomendações do fabricante do veículo, observando a situação de carga (vazio e carga máxima). Pneus murchos têm sua vida útil diminuída, prejudicam a estabilidade, aumentam o consumo de combustível e reduzem a aderência ao piso com água.
- **Desgaste:** o pneu deve ter sulcos de, no mínimo, 1,6 milímetro de profundidade. A função dos sulcos é permitir o escoamento da água para garantir perfeita aderência ao piso e a segurança, em caso de piso molhado.
- **Deformações na carcaça:** veja se os pneus não têm bolhas ou cortes. Essas deformações podem causar um estouro ou uma rápida perda de pressão.
- **Dimensões irregulares:** não use pneus de modelo ou dimensões diferentes das recomendadas pelo fabricante, para não reduzir a estabilidade e desgastar outros componentes da suspensão.

Não se esqueça de que todas essas recomendações também se aplicam ao pneu reserva temporário.

## Cinto de segurança

O cinto de segurança existe para limitar a movimentação dos ocupantes de um veículo, em caso de acidente ou numa freada brusca.



Nesses casos, o cinto impede que as pessoas se choquem com as partes internas do veículo ou, que sejam lançadas para fora dele, reduzindo assim a gravidade das possíveis lesões. Por isso, os cintos de segurança devem estar em boas condições de conservação e todos os ocupantes devem usá-los, inclusive os passageiros do banco traseiro.

Faça sempre inspeção dos cintos:

- Veja se os cintos não têm cortes, para não se romperem numa emergência;
- Confira se não existem dobras que impeçam a perfeita elasticidade;
- Teste o travamento para ver se estão funcionando perfeitamente;
- Verifique se os cintos do banco traseiro estão disponíveis para utilização dos ocupantes.

Uso correto do cinto:

- Ajuste-o firmemente ao corpo, sem deixar folgas;
- A faixa inferior deve ficar abaixo do abdome, sobretudo para as gestantes;
- A faixa transversal deve vir sobre o ombro, atravessando o peito, sem tocar o pescoço;
- Não use presilhas. Elas anulam os efeitos do cinto de segurança.

Transporte as crianças menores de 10 anos apenas no banco traseiro, acomodadas em dispositivo de retenção afixado ao cinto de segurança, adequado a sua estatura, peso e idade.

Alguns veículos não possuem banco traseiro. Excepcionalmente, e só nesses casos, você pode transportar crianças menores de 10 anos no banco dianteiro, utilizando o cinto de segurança.

Dependendo da idade, elas devem ser acomodadas em cadeiras apropriadas, com a utilização do cinto de segurança. Se o veículo tiver airbag para o passageiro, é recomendável que você o desligue enquanto estiver transportando crianças nessa situação.

O cinto de segurança é de utilização individual. Transportar criança no colo, ambos com o mesmo cinto, pode acarretar lesões graves e até a morte da criança.

## Sistema de iluminação

O sistema de iluminação de seu veículo é fundamental, tanto para você visualizar seu trajeto como para ser visto por todos os outros usuários da via e, assim, garantir a segurança no trânsito. Sem iluminação, ou com iluminação deficiente, você pode ser causa de colisão e de outros acidentes.

### ■ Luz

As condições de iluminação são muito importantes na direção defensiva. A intensidade da luz natural ou artificial, em dado momento, pode afetar a capacidade do condutor de ver ou de ser visto. Pode haver luz demais, provocando ofuscamento, ou de menos, causando penumbra. Ao perceber farol alto em sentido contrário, pisque rapidamente os faróis para advertir o condutor, que vem em sua direção, de sua luz alta. Caso a situação persista, volte a visão para o acostamento do lado direito ao cruzar com ele.

Para motocicletas e outros veículos motorizados de duas rodas: proteja seus olhos da incidência direta da luz solar. Para isso você poderá usar óculos escuros ou uma viseira de capacete especial que filtre a luminosidade. Os problemas de luminosidade são mais comuns nas primeiras horas da manhã ou à tarde. Se possível, evite trafegar nesses horários.

## Freios

O sistema de freios desgasta-se com o uso e tem sua eficiência reduzida. Freios gastos exigem maiores distâncias para frear com segurança e podem causar acidentes.

Os principais componentes do sistema de freios são: sistema hidráulico, fluido, discos e pastilhas ou lonas, dependendo do tipo de veículo.

Veja as principais razões de perda de eficiência e como inspecionar:

- Nível de fluido baixo: observar o nível do reservatório;
- Vazamento de fluido: observar a existência de manchas no piso sob o veículo;
- Disco e pastilhas gastos: verificar com profissional habilitado;
- Lonas gastas: verificar com profissional habilitado.

Locais encharcados ou com poças de água, utilizando veículo com freios a lona, pode ocorrer a perda de eficiência momentânea do sistema de freios. Observando as condições do trânsito no local, reduza a velocidade e pise no pedal de freio algumas vezes para voltar à normalidade.

Nos veículos dotados de sistema ABS (central eletrônica que recebe sinais provenientes das rodas e que gerencia a pressão no cilindro e no comando dos freios, evitando o bloqueio das rodas), verifique, no painel, a luz indicadora de falhas.

Ao dirigir, evite freadas bruscas e desnecessárias, que desgastam mais rapidamente os componentes do sistema de freios.

## O condutor

A posição correta ao dirigir evita desgaste físico e contribui para evitar situações de perigo. Siga as orientações:

- Dirija com os braços e pernas ligeiramente dobrados, evitando tensões;
- Apoie bem o corpo no assento e no encosto do banco, o mais próximo possível de um ângulo de 90 graus;
- Ajuste o encosto de cabeça de acordo com a altura dos ocupantes do veículo, de preferência na altura dos olhos;
- Segure o volante com as duas mãos, como os ponteiros do relógio na posição de 9 horas e 15 minutos. Assim você visualiza melhor o painel, acessa melhor os comandos do veículo e nos veículos com airbag não impede seu funcionamento;
- Procure manter os calcanhares apoiados no assoalho do veículo e evite apoiar os pés nos pedais, quando não os estiver usando;
- Utilize calçados que fiquem bem fixos aos seus pés, para poder acionar os pedais rapidamente e com segurança;
- Coloque o cinto de segurança, e de maneira que ele se ajuste firmemente a seu corpo. A faixa inferior deve passar pela região do abdome e a faixa transversal, sobre o peito, e não sobre o pescoço;
- Fique em posição que permita visualizar bem as informações do painel e verifique sempre o funcionamento de sistemas importantes, como, por exemplo, a temperatura do motor.



## Uso correto dos retrovisores

Nos veículos com retrovisor interno, sente-se na posição correta e ajuste-o numa posição que dê a você uma visão ampla do vidro traseiro.



Não coloque bagagens ou objetos que impeçam sua visão por meio do retrovisor interno. Os retrovisores externos, esquerdo e direito, devem ser ajustados de maneira que você, sentado na posição de direção, visualize o limite traseiro do seu veículo e com isso reduza a possibilidade de “pontos cegos” ou sem alcance visual. Se não conseguir eliminar esses “pontos cegos”, antes de iniciar uma manobra, movimente a cabeça ou o corpo para encontrar outros ângulos de visão pelos espelhos externos, ou por meio da visão lateral. Fique atento também aos ruídos dos motores dos outros veículos e só faça a manobra se estiver seguro de que não irá causar acidentes.

O problema da concentração: telefones, rádios e outros mecanismos diminuem sua atenção ao dirigir.

Concentração e reflexos diminuem muito com o uso de álcool e drogas.

Se você estiver pouco concentrado ou não puder se concentrar totalmente na direção, seu tempo normal de reação vai aumentar, transformando os riscos do trânsito em perigos no trânsito. Alguns dos fatores que diminuem a sua concentração e retardam os reflexos são:

- Consumir bebida alcoólica;
- Usar drogas;
- Usar medicamento que modifica o comportamento;
- Ter participado, recentemente, de discussões fortes com familiares, no trabalho, ou por qualquer outro motivo;
- Ficar muito tempo sem dormir, dormir pouco ou dormir mal;
- Ingerir alimentos muito pesados, que acarretam sonolência.

Ingerir bebida alcoólica ou usar drogas, além de reduzir a concentração, afeta a coordenação motora, muda o comportamento e diminui o desempenho, limitando a percepção de situações de perigo e reduzindo a capacidade de ação e reação.



Outros fatores que reduzem a concentração, apesar de muitos não perceberem isso, são:

- Usar o telefone celular ao dirigir;
- Assistir televisão a bordo ao dirigir;
- Ouvir aparelho de som em volume que não permita ouvir os sons do seu próprio veículo e dos demais;
- Transportar animais soltos e desacompanhados no interior do veículo;
- Transportar no interior do veículo objetos que possam se deslocar durante o percurso.

## Via de trânsito

Via pública é a superfície por onde transitam veículos, pessoas e animais, compreendendo a pista, a calçada, o acostamento, a ilha e o canteiro central. Podem ser urbanas ou rurais (estradas ou rodovias).

Cada via tem suas características, que devem ser observadas para diminuir os riscos de acidentes.



Procure adaptar-se também às condições da via. Procure identificar bem o traçado das curvas, das elevações, a largura das pistas e o número delas, o estado do acostamento, a existência de árvores à margem da via, o tipo de pavimentação, a presença de barro ou lama, buracos e obstáculos como quebra-molas, sonorizadores, etc.

Para os condutores de motocicletas, motonetas e ciclomotores, coisas para se lembrar em relação ao estado das vias:

### ■ Vias de concreto

Sobre o concreto, os pneus têm o atrito ideal. Porém, cuidado com os pontos de junção das placas de concretagem em estradas antigas. Podem estar desgastadas e apresentar perigo.

### ■ Pavimentação asfáltica

O tráfego em vias asfaltadas apresenta um bom nível de conforto e rendimento, porém em casos de chuva, uma camada de água é formada, diminuindo o atrito entre os pneus e a via. Durante a noite, a visibilidade em relação à obstáculos naturais também é reduzida. Desta forma redobre o cuidado.

### ■ Pedras soltas e cascalho

Pistas recém-cobertas com cascalho, ou que por falta de chuva não permitem que as pedras da superfície se misturem à terra, representam um problema para o motociclista. O equilíbrio e o controle da motocicleta se tornam bem mais difíceis.

### ■ Chapas de ferro

Redobre a atenção ao transitar sobre chapas de ferro presentes em vias sob manutenção.

## Fixação da velocidade

Embora os limites de velocidade sejam os que estão nas placas de sinalização, há determinadas circunstâncias momentâneas nas condições da via – tráfego, condições do tempo, obstáculos, aglomeração de pessoas – que exigem que você reduza a velocidade e redobre sua atenção, para dirigir com segurança. Quanto maior a velocidade, maior é o risco e mais graves são os acidentes e maior a possibilidade de morte no trânsito.

## Curvas

Diminua a velocidade, com antecedência, usando o freio e, se necessário, reduza a marcha antes de entrar na curva e de iniciar o movimento do volante;

- Comece a fazer a curva com movimentos suaves e contínuos no volante, acelerando gradativamente e respeitando a velocidade máxima permitida. À medida que a curva for terminando, retorne o volante à posição inicial, também com movimentos suaves;
- Procure fazer a curva movimentando o menos que puder o volante, evitando movimentos bruscos e oscilações na direção.

## Declives

Ao notar que à frente há um declive acentuado: antes que a descida comece, teste os freios e mantenha a transmissão em uma marcha reduzida durante a descida.

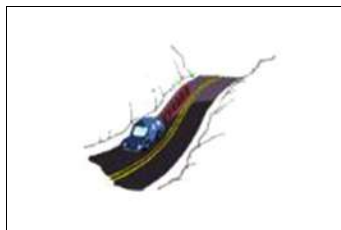

Nunca desça com o veículo na marcha neutra. Porque, em caso de necessidade, você não vai ter a força do motor para ajudar a parar, ou a reduzir a velocidade, e os freios podem não ser suficientes.

Não desligue o motor nas descidas. Com ele desligado, os freios não funcionam adequadamente, e o veículo pode atingir velocidades descontroladas.

Além disso, a direção pode travar se você desligar o motor.

## Ultrapassagem

Onde houver sinalização proibindo a ultrapassagem, não ultrapasse. A sinalização é a representação da lei e foi implantada por pessoal técnico, que já calculou que naquele trecho não é possível a ultrapassagem, porque há perigo de acidente.

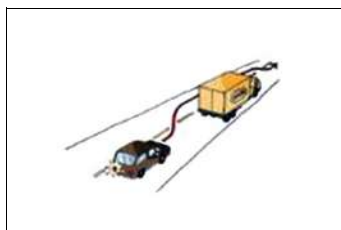

Nos trechos onde houver sinalização permitindo a ultrapassagem, ou onde não houver qualquer tipo de sinalização, só ultrapasse se a faixa do sentido contrário de fluxo estiver livre e, mesmo assim, só tome a decisão considerando a potência do seu veículo e a velocidade do veículo que vai à frente. Nas subidas, só ultrapasse quando estiver disponível a terceira faixa, destinada a veículos lentos. Não existindo essa faixa, siga as mesmas orientações anteriores, mas considere que a potência exigida do seu veículo vai ser maior que na pista plana.

Para ultrapassar, acione a seta para a esquerda, mude de faixa a uma distância segura do veículo à sua frente e só retorne à faixa normal de tráfego quando puder ver o veículo ultrapassado pelo retrovisor.

Nos declives, as velocidades de todos os veículos são muito maiores. Para ultrapassar, tome cuidado adicional com a velocidade necessária para a ultrapassagem. Lembre-se que você não pode exceder a velocidade máxima permitida naquele trecho da via.

Outros veículos podem querer ultrapassá-lo. Não dificulte a ultrapassagem, mantenha a velocidade do seu veículo, ou até mesmo reduza-a ligeiramente.

## Estreitamento de pista

Qualquer estreitamento de pista aumenta riscos. Pontes estreitas ou sem acostamento, obras, desmoronamento de barreiras, presença de objetos na pista, por exemplo, provocam estreitamentos.

Assim que você enxergar a sinalização ou perceber o estreitamento, redobre sua atenção, reduza a velocidade e a marcha e, quando for possível a passagem de apenas um veículo por vez, aguarde o momento oportuno, alternando a passagem com os outros veículos que vêm em sentido oposto.



## Acostamento

É uma parte da via, mas diferenciada da pista de rolamento, destinada à parada ou ao estacionamento de veículos em situação de emergência, à circulação de pedestres e de bicicletas, neste último caso, quando não houver local apropriado.



É proibido trafegar com veículos automotores no acostamento, pois isso pode causar acidentes com outros veículos parados ou atropelamentos de pedestres ou ciclistas.

## Condições do piso da pista de rolamento

Ondulações, buracos, elevações, inclinações ou alterações do tipo de piso podem desestabilizar o veículo e provocar a perda do controle dele. Passar por buracos, depressões ou lombadas pode causar desequilíbrio em seu veículo, danificar componentes ou ainda fazer você perder a dirigibilidade. Ainda você pode agravar o problema se usar incorretamente os freios ou se fazer um movimento brusco com a direção.

Ao perceber antecipadamente essas ocorrências na pista, reduza a velocidade, usando os freios.

Mas evite acioná-los durante a passagem por buracos, depressões e lombadas, porque isso vai aumentar o desequilíbrio de todo o conjunto do veículo.

### ■ Trechos escorregadios

O atrito do pneu com o solo é reduzido pela presença de água, óleo, barro, areia, outros líquidos ou materiais na pista, e essa perda de aderência pode causar derrapagens e descontrole do veículo.

Fique sempre atento ao estado do pavimento da via e procure adequar sua velocidade a essa situação. Evite mudanças abruptas de velocidade e frenagens bruscas, que tornam mais difícil o controle do veículo nessas condições.

## Sinalização

A sinalização é um sistema de comunicação para ajudar você a dirigir com segurança. As várias formas de sinalização mostram o que é permitido e o que é proibido fazer, advertem sobre perigos na via e também indicam direções a seguir e pontos de interesse. A sinalização é projetada com base na engenharia e no comportamento humano, independentemente das habilidades individuais do condutor e do estado particular de conservação do veículo.

Por essa razão, você deve respeitar sempre a sinalização e adequar seu comportamento aos limites de seu veículo.

## Cruzamentos de vias

Em um cruzamento, a circulação de veículos e de pessoas se altera a todo instante. Quanto mais movimentado, mais conflito há entre veículos, pedestres e ciclistas, aumentando os riscos de colisões e atropelamentos.

É muito comum, também, a presença de equipamentos como telefones públicos, postes, lixeiras, banca de jornais e até mesmo cavaletes com propaganda nas esquinas, reduzindo ainda mais a percepção dos movimentos de pessoas e veículos.

Assim, ao se aproximar de um cruzamento, independentemente de existir algum tipo de sinalização, você deve redobrar a atenção e reduzir a velocidade do veículo.

Cruzamentos são áreas de risco no trânsito. Reduza a velocidade e respeite a sinalização!

Lembre-se sempre de algumas regras básicas:

- Se não houver sinalização, a preferência de passagem é do veículo que se aproxima do cruzamento pela direita;
- Se houver a placa PARE no seu sentido de direção, você deve parar, observar se é possível atravessar e só aí movimentar o veículo;
- Numa rotatória, a preferência de passagem é do veículo que nela já estiver circulando;
- Havendo sinalização por semáforo, o condutor deve fazer a passagem sob a luz verde. Sob a luz amarela, você deve reduzir a marcha e parar. Sob a luz amarela, você só deve fazer a travessia se já tiver entrado no cruzamento ou se essa condição for a mais segura para impedir que o veículo que vem atrás colida com o seu.

Nos cruzamentos com semáforos, você deve observar apenas o foco de luz que controla o tráfego da via em que você está e aguardar o sinal verde antes de movimentar seu veículo, mesmo que outros veículos, a seu lado, se movimentem antes.

## O ambiente

Algumas condições climáticas e naturais afetam as condições de segurança do trânsito. Sob essas condições, você deve adotar atitudes que garantam a sua segurança e a dos demais usuários da via.

### ■ Chuva

A chuva reduz a visibilidade de todos, deixa a pista molhada e escorregadia e pode criar poças de água se o piso da pista for irregular, não tiver inclinação favorável ao escoamento de água ou se estiver com buracos.

É bom ficar alerta desde o início da chuva, quando a pista, geralmente, fica mais escorregadia, devido à presença de óleo, areia ou outras impurezas.

Nessa situação, redobre sua atenção, acione o farol baixo, aumente a distância do veículo a sua frente e reduza a velocidade até sentir conforto e segurança.

Ter os limpadores de pára-brisa sempre em bom estado e o desembaçador e o sistema de sinalização do veículo funcionando perfeitamente aumenta as suas condições de segurança e seu conforto nessas ocasiões.

O estado de conservação dos pneus e a profundidade dos seus sulcos são muito importantes para evitar a perda de aderência sob a chuva.

Piso molhado reduz a aderência dos pneus. Velocidade reduzida e pneus em bom estado evitam acidentes!

### ■ Aquaplanagem ou hidroplanagem

Com água na pista, pode ocorrer a aquaplanagem, que é a perda da aderência do pneu com o solo. É quando o veículo flutua na água e você perde totalmente o controle dele.

Para evitar essa situação de perigo, você deve observar com atenção a presença de poças de água sobre a pista, mesmo não havendo chuva, e reduzir a velocidade utilizando os freios, antes de entrar na região empoçada.

Quando o veículo estiver sobre poças de água, não é recomendável a utilização dos freios. Segure a direção com força para manter o controle de seu veículo.

O estado de conservação dos pneus e a profundidade de seus sulcos são igualmente importantes para evitar a perda de aderência.

### ■ Neblina ou cerração

Sob neblina ou cerração, você deve imediatamente acender o farol baixo, (e as luzes de neblina dianteiras, se tiver), aumentar a distância do veículo a sua frente e reduzir a velocidade, até sentir mais segurança e conforto. Não use o farol alto porque ele reflete a luz nas partículas de água, reduzindo ainda mais a visibilidade. Sob neblina, reduza a velocidade e use o farol baixo!

### ■ Vento

Ventos muito fortes, ao atingirem seu veículo em movimento, podem deslocá-lo, ocasionando a perda de estabilidade e o descontrole, que podem ser causa de colisões com outros veículos ou ainda de capotamentos.



Em alguns casos, esses trechos encontram-se sinalizados. Notando movimentos fortes da vegetação ou vendo a sinalização correspondente, reduza a velocidade para não ser surpreendido e para manter a estabilidade.

Os ventos também podem ser gerados pelo deslocamento de ar de outros veículos maiores em velocidade, no mesmo sentido ou no sentido contrário de tráfego ou ainda na saída de túneis. A velocidade deve ser reduzida, adequando-se a marcha do motor para diminuir a probabilidade de desestabilização do veículo.

### ■ Fumaça proveniente de queimadas

A fumaça produzida pelas queimadas nos terrenos à margem da via provoca redução da visibilidade. Além disso, a fuligem proveniente da queimada pode reduzir a aderência ao piso.

Nos casos de queimadas, redobre sua atenção e reduza a velocidade. Ligue o farol baixo e, depois que entrar na fumaça, não pare o veículo na pista, já que, com a falta de visibilidade, os outros motoristas podem não vê-lo parado na pista.

Todos esses fenômenos reduzem muito a capacidade visual do condutor, tornando difícil a visibilidade de outros veículos. Para o motociclista, a situação é muito pior. A menos que esteja bem protegido, o piloto sentirá os pingos de chuva como agulhadas na pele. Além de dificultarem a capacidade de ver e de ser visto, as más condições de tempo tornam estradas escorregadias e podem causar derrapagens, sobretudo para quem vai em duas rodas. Em situações de mau tempo, é preciso adaptar-se à nova realidade, tomando cuidados básicos: reduza a velocidade e redobre a atenção.



## Condição da luz

A falta ou o excesso de luminosidade pode aumentar os riscos no trânsito. Ver e ser visto é uma regra básica para a direção segura. Confira como agir:

### ● Farol alto ou farol baixo

Quando a luz do farol do veículo que vem atrás refletir no espelho retrovisor interno, ajuste-o para desviar o fecho de luz. A maioria dos veículos tem esse dispositivo. Verifique a respeito o manual de instruções do veículo. Recomenda-se o uso da luz baixa do veículo nas rodovias durante o dia. No caso dos ciclos motorizados e do transporte coletivo de passageiros, este último quando trafegar em faixa própria, o uso do farol baixo é obrigatório durante o dia e a noite.

Mantenha os faróis regulados e utilize-os de forma correta.

Torne o trânsito seguro em qualquer lugar ou circunstância!

### ● Penumbra (ausência de luz)

A penumbra é uma ocorrência frequente na passagem do final da tarde para o início da noite ou do final da madrugada para o nascer do dia ou, ainda, quando o céu está nublado ou chove com intensidade.

Sob essas condições, tão importante quanto ver é também ser visto. Ao menor sinal de iluminação precária, acenda o farol baixo.

### ● Inclinação da luz solar

No início da manhã ou no final da tarde, a luz do sol devido a sua inclinação, pode causar ofuscamento, reduzindo sua visão. Procure programar sua viagem para evitar essas condições.

○ ofuscamento pode acontecer também pelo reflexo do sol em alguns objetos polidos, como garrafas, latas ou para-brisas.

Sob todas essas condições, reduza a velocidade do veículo, utilize o quebra-sol ou até mesmo óculos protetores, e procure observar uma referência no lado direito da pista.

○ ofuscamento também pode acontecer com os motoristas que vêm em sentido contrário, quando são eles que têm o sol pela frente. Nesse caso, redobre sua atenção, reduza a velocidade para seu maior conforto e segurança e acenda o farol baixo para garantir que você seja visto por eles.

Nos cruzamentos com semáforos, o sol, ao incidir sobre focos luminosos, pode impedir que você identifique corretamente a sinalização. Nesse caso, reduza a velocidade e redobre a atenção, até que tenha certeza da indicação do semáforo.

## Outras regras gerais e importantes

Veículos de maior porte são responsáveis pela segurança dos veículos menores!

Reduza a velocidade quando for ultrapassar um veículo de transporte coletivo (ônibus) que esteja parado efetuando embarque ou desembarque de passageiros.

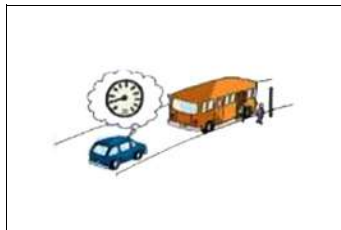

Aguarde uma oportunidade segura e permitida pela sinalização para fazer uma ultrapassagem, quando estiver dirigindo em vias com duplo sentido de direção e pista única, e também nos trechos em curvas e em aclives.

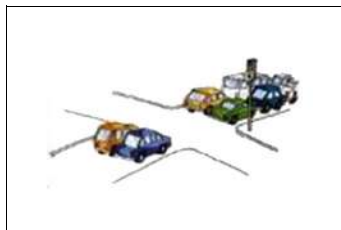

Não ultrapasse veículos em pontes, viadutos e nas travessias de pedestres, exceto se houver sinalização que o permita.

Numa rodovia, para fazer uma conversão à esquerda ou um retorno, aguarde uma oportunidade segura no acostamento. Nas rodovias sem acostamento, siga a sinalização indicativa de permissão.

Em locais onde o estacionamento é proibido, você deve parar apenas durante o tempo suficiente para o embarque ou desembarque de passageiros. Isso, desde que a parada não venha a interromper o fluxo de veículos ou a locomoção de pedestres.

Não abra a porta nem a deixe aberta, sem ter certeza de que isso não vai trazer perigo para você ou para os outros usuários da via. Cuide para que seus passageiros não abram ou deixem abertas as portas do veículo.

O embarque e o desembarque devem ocorrer sempre do lado da calçada, exceto no caso do condutor. Mantenha a atenção ao dirigir, mesmo em vias com tráfego denso e com baixa velocidade, observando atentamente o movimento de veículos, pedestres e ciclistas, tendo em conta a possibilidade da travessia de pedestres fora da faixa e a aproximação excessiva de outros veículos, ações que podem acarretar acidentes.

Mantenha uma distância segura do veículo à frente. Uma boa distância permite que você tenha tempo de reagir e acionar os freios diante de uma situação de emergência e haja tempo também para que o veículo, uma vez freado, pare antes de colidir.

Em condições normais da pista e do clima, o tempo necessário para manter a distância segura é de aproximadamente dois segundos.

Existe uma regra simples – a regra dos dois segundos – que pode ajudar você a manter a distância segura do veículo à frente:

1. Escolha um ponto fixo à margem da via;
2. Quando o veículo que vai a sua frente passar pelo ponto fixo, comece a contar;
3. Conte dois segundos pausadamente;
4. A distância entre o seu veículo e o que vai à frente vai ser segura se seu veículo passar pelo ponto fixo após a contagem de dois segundos;
5. Caso contrário, reduza a velocidade e faça nova contagem. Repita até estabelecer a distância segura.

Evite colisões, mantendo distância segura!

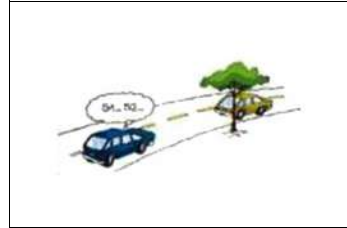

## Respeito ao meio ambiente e convívio social - Poluição veicular e sonora

A poluição do ar nas cidades é hoje uma das mais graves ameaças à qualidade de vida. Os principais causadores da poluição do ar são os veículos automotores. Os gases que saem do escapamento contêm monóxido de carbono, óxidos de nitrogênio, hidrocarbonetos, óxidos de enxofre e material particulado (fumaça preta).

A quantidade desses gases depende do tipo e da qualidade do combustível e do tipo e da regulação do motor. Quanto melhor é a queima do combustível ou, melhor dizendo, quanto melhor regulado estiver seu veículo, menor será a poluição.

A presença desses gases na atmosfera não é só um problema para cada uma das pessoas, é um problema para toda a coletividade do planeta.

O monóxido de carbono não tem cheiro, nem gosto e é incolor, sendo difícil sua identificação pelas pessoas, mas é extremamente tóxico e causa tonturas, vertigens, alterações no sistema nervoso central e pode ser fatal, em altas doses, em ambientes fechados.

O dióxido de enxofre, presente na combustão do diesel, provoca coriza, catarro e danos irreversíveis aos pulmões e também pode ser fatal, em doses altas.

Os hidrocarbonetos, produtos da queima incompleta dos combustíveis (álcool, gasolina ou diesel), são responsáveis pelo aumento da incidência de câncer no pulmão, provocam irritação nos olhos, no nariz, na pele e no aparelho respiratório.

A fuligem, que é composta por partículas sólidas e líquidas, fica suspensa na atmosfera e pode atingir o pulmão das pessoas e agravar quadros alérgicos de asma e bronquite, irritação de nariz e garganta e facilitar a propagação de infecções gripais.

A poluição sonora provoca muitos efeitos negativos. Os principais são distúrbios do sono, estresse, perda da capacidade auditiva, surdez, dores de cabeça, distúrbios digestivos, perda de concentração, aumento do batimento cardíaco e alergias.

Preservar o meio ambiente é uma necessidade de toda a sociedade, para a qual todos devem contribuir. Alguns procedimentos contribuem para reduzir a poluição atmosférica e a poluição sonora.

São eles:

- Regule e faça a revisão periódica do motor;
- Calibre periodicamente os pneus;
- Não carregue excesso de peso;
- Troque de marcha na rotação correta do motor;
- Evite reduções constantes de marcha, acelerações bruscas e freadas excessivas;
- Desligue o motor numa parada prolongada;
- Não acelere quando o veículo estiver em ponto morto ou parado no trânsito;
- Mantenha o escapamento e o silencioso em boas condições;
- Faça a revisão periódica do equipamento destinado a reduzir os poluentes – catalisador.

## Noções de Primeiros Socorros no trânsito

### O que são Primeiros Socorros?

Primeiros Socorros são as primeiras providências tomadas no local do acidente. É o atendimento inicial e temporário, até a chegada de um socorro profissional. Quais são essas providências?

- Uma rápida avaliação da vítima;
- Aliviar as condições que ameacem a vida ou que possam agravar o quadro da vítima, com a utilização de técnicas simples;
- Acionar corretamente um serviço de emergência local.

As técnicas de Primeiros Socorros têm sido divulgadas para toda a sociedade, em todas as partes do mundo. E agora uma parte delas está disponível para você, neste capítulo. Leve as técnicas a sério, elas podem salvar vidas.

### A sequência das ações de socorro

#### ■ O que devo fazer primeiro? E depois?

É claro que cada acidente é diferente do outro. E, por isso, só se pode falar na melhor forma de socorro quando se sabe quais são as suas características.

Um veículo que está se incendiando, um local perigoso (uma curva, por exemplo), vítimas presas nas ferragens, a presença de cargas tóxicas, etc., tudo isso interfere na forma do socorro.

Suas ações também vão ser diferentes caso haja outras pessoas iniciando os socorros, ou mesmo se você estiver ferido.

Mas a sequência das ações a serem realizadas vai sempre ser a mesma:

1. Manter a calma;
2. Garantir a segurança;
3. Pedir socorro;
4. Controlar a situação;
5. Verificar a situação das vítimas;
6. Realizar algumas ações com as vítimas.

Cada uma dessas ações é detalhada nos próximos itens. O importante agora é fixá-las, ter sempre em mente a sequência delas.

E também saber que uma ação pode ser iniciada sem que a anterior tenha sido terminada. Você pode, por exemplo, começar a garantir a segurança sinalizando o local, parar para pedir socorro e voltar depois para completar a segurança do local.

Com calma e bom senso, os primeiros socorros podem evitar que as consequências do acidente sejam ampliadas.

### ■ Vamos manter a calma?

Você já viu que manter a calma é a primeira atitude a tomar no caso de um acidente.

É fundamental que, antes de agir, você recubra rapidamente a lucidez, reorganize os pensamentos e se mantenha calmo.

Num intervalo de segundos a poucos minutos, é fundamental que você siga o seguinte roteiro:

1. Pare e pense! Não faça nada por instinto ou por impulso;
2. Respire profundamente, algumas vezes;
3. Veja se você sofreu ferimentos;
4. Avalie a gravidade geral do acidente;
5. Conforte os ocupantes do seu veículo;
6. Mantenha a calma. Você precisa dela para controlar a situação e agir.

### ■ Como sinalizar? Como garantir a segurança de todos?

As diversas ações num acidente de trânsito podem ser feitas por mais de uma pessoa, ao mesmo tempo. Enquanto uma pessoa telefona, outra sinaliza o local e assim por diante.

Assim, ganha-se tempo para o atendimento, fazer a sinalização e garantir a segurança no local.

### ■ A importância de sinalizar o local

Os acidentes acontecem nas ruas e estradas, impedindo ou dificultando a passagem normal dos outros veículos. Por isso, esteja certo de que situações de perigo vão ocorrer (novos acidentes ou atropelamentos), se você demorar muito ou não sinalizar o local de forma adequada. Algumas regras são fundamentais para você fazer a sinalização do acidente:

- Inicie a sinalização em um ponto em que os motoristas ainda não possam ver o acidente

Não adianta ver o acidente quando já não há tempo suficiente para parar ou diminuir a velocidade.

No caso de vias de fluxo rápido, com veículos ou obstáculos na pista, é preciso alertar os motoristas antes que eles percebam o acidente. Assim, vai dar tempo para reduzir a velocidade, concentrar a atenção e desviar. Então, não se esqueça de que a sinalização deve começar antes do local do acidente ser visível.

Nem é preciso dizer que a sinalização deve ser feita antes da visualização nos dois sentidos (ida e volta), nos casos em que o acidente interferir no tráfego das duas mãos de direção.

- Demarque todo o desvio do tráfego até o acidente

Não é só a sinalização que deve se iniciar bem antes do acidente. É necessário que todo o trecho, do início da sinalização até o acidente, seja demarcado, indicando quando houver desvio de direção. Se isso não puder ser feito de forma completa, faça o melhor que puder, aguardando as equipes de socorro, que deverão completar a sinalização e os desvios.

- Mantenha o tráfego fluindo

Outro objetivo importante na sinalização é manter a fluidez do tráfego, isto é, apesar do afunilamento provocado pelo acidente, deve sempre ser mantida uma via segura para os veículos passarem.

Faça isso por duas razões: se ocorrer uma parada no tráfego, o congestionamento, ao surgir repentinamente, pode provocar novas colisões. Além disso, não se esqueça de que, com o trânsito parado, as viaturas de socorro vão demorar mais a chegar.

Para manter o tráfego fluindo, tome as seguintes providências:

- Mantenha, dentro do possível, as vias livres para o tráfego fluir;
- Coloque pessoas ao longo do trecho sinalizado para cuidarem da fluidez;
- Não permita que curiosos parem na via destinada ao tráfego.
- Sinalize no local do acidente.

### ■ Que materiais podem ser utilizados na sinalização?

Existem muitos materiais fabricados especialmente para sinalização, mas, na hora do acidente, você provavelmente terá apenas o triângulo de segurança à mão, já que ele é um dos itens obrigatórios de todos os veículos. Use o seu triângulo e os dos motoristas que estiverem no local.

Não se preocupe, pois com a chegada das viaturas de socorro os triângulos poderão ser substituídos por equipamentos mais adequados e devolvidos a seus donos.

Outros itens que forem encontrados nas imediações também podem ser usados, como galhos de árvore, cavaletes de obra, latas, pedaços de madeira, pedaços de tecido, plásticos etc.

À noite ou sob neblina, a sinalização deve ser feita com materiais luminosos. Lanternas, pisca-alertas e faróis dos veículos devem sempre ser utilizados.

O importante é lembrar que tudo o que for usado para sinalização deve ser de fácil visualização e não pode oferecer risco, transformando-se em verdadeira armadilha para os passantes e outros motoristas.

○ emprego de pessoas sinalizando é bastante eficiente, porém é sempre arriscado. Ao se colocar pessoas na sinalização, é necessário tomar alguns cuidados:

- Suas roupas devem ser coloridas e contrastar com o terreno;
- As pessoas devem ficar na lateral da pista, sempre de frente para o fluxo dos veículos;
- Devem ficar o tempo todo agitando um pano colorido para alertar os motoristas;
- Prestar muita atenção e estar sempre preparadas para o caso de surgir algum veículo desgovernado;
- As pessoas nunca devem ficar logo depois de uma curva ou em outro local perigoso. Elas têm que ser vistas de longe, pelos motoristas.

#### ■ Distância do acidente para início da sinalização

○ condutor deverá acionar de imediato as luzes de advertência (pisca-alerta) providenciando a colocação do triângulo de sinalização ou equipamento similar à distância mínima de 30 metros da parte traseira do veículo.

○ equipamento de sinalização de emergência deverá ser instalado perpendicularmente ao eixo da via, e em condição de boa visibilidade.

#### ■ Curvas e elevações

Quando houver necessidade de sinalização após uma curva, comece a contar a distância a partir do início da mesma. Faça a mesma coisa quando o acidente ocorrer no topo de uma elevação, sem visibilidade para os veículos que estão subindo.

### Como acionar o socorro?

Quanto mais cedo chegar um socorro profissional, melhor para as vítimas de um acidente. Solicite um, o mais rápido possível.

Hoje, em grande parte do Brasil, podemos contar com serviços de atendimento a emergências.

○ chamado Resgate, ligado aos Corpos de Bombeiros, os SAMUs, os atendimentos das próprias rodovias ou outros tipos de socorro recebem chamados por telefone, fazem uma triagem prévia e enviam equipes treinadas em ambulâncias equipadas. No próprio local, após uma primeira avaliação, os feridos são atendidos emergencialmente para, em seguida, serem transferidos a hospitais.

São serviços gratuitos, que têm, em muitos casos, números de telefone padronizados em todo o Brasil. Use o seu celular, o de outra pessoa, os telefones dos acostamentos das rodovias, os telefones públicos ou peça para alguém que esteja passando pelo local que vá a um telefone ou a um posto rodoviário acionar rapidamente o socorro.



A seguir estão listados os telefones de emergência mais comuns.

Serviços e telefones	Quando acionar
<p>Resgate do Corpo de Bombeiros 193</p>	<ul style="list-style-type: none"> <li>• Vítimas presas nas ferragens.</li> <li>• Qualquer perigo identificado como fogo, fumaça, faíscas, vazamento de substâncias, gases, líquidos, combustíveis ou ainda locais instáveis como ribanceiras, muros caídos, valas, etc. Em algumas regiões do País, o Resgate 193 é utilizado para todo tipo de emergência relacionado à saúde. Em outras, é utilizado prioritariamente para qualquer emergência em via pública. O Resgate pode acionar outros serviços quando estiverem e se houver necessidade. Procure saber se existe e como funciona o Resgate em sua região.</li> </ul>
<p>SAMU Serviço de Atendimento Móvel de Urgência 192</p>	<ul style="list-style-type: none"> <li>• Qualquer tipo de acidente.</li> <li>• Mal súbito em via pública ou rodovia. O SAMU foi idealizado para atender a qualquer tipo de emergência relacionado à saúde, incluindo acidentes de trânsito. Pode ser acionado também para socorrer pessoas que passam mal dentro dos veículos. O SAMU pode acionar o serviço de Resgate ou outros, se houver necessidade. Procure saber se existe e como funciona o SAMU em sua região.</li> </ul>
<p>Polícia Militar 190</p>	<ul style="list-style-type: none"> <li>• Sempre que ocorrer uma emergência em locais sem serviços próprios de socorro. Acidentes nas localidades que não possuem um sistema de emergência podem contar com apoio da Polícia Militar local. Esses profissionais, ainda que sem os equipamentos e materiais necessários para o atendimento e transporte de uma vítima, são as únicas opções nesses casos.</li> </ul>

### ■ E como controlar a situação?

Verifique se entre as pessoas presentes há algum médico, bombeiro, policial ou outro profissional acostumado a lidar com esse tipo de emergência.

Se não houver ninguém mais capacitado, assuma o controle e comece as ações. Com calma, você vai identificar o que é preciso fazer primeiro, mas tenha sempre em sua mente que:

- A ação inicial define todo o desenvolvimento do atendimento;
- Você precisa identificar os riscos para definir as ações.

Nem toda pessoa está preparada para assumir a liderança após um acidente. Esse pode ser o seu caso, mas numa emergência você poderá ter que tomar a frente. Siga as recomendações adiante, para que todos trabalhem de forma organizada e eficiente, diminuindo o impacto do acidente:

- Mostre decisão e firmeza nas suas ações;
- Peça ajuda aos outros envolvidos no acidente e aos que estiverem próximos;
- Distribua tarefas às pessoas ou forme equipes para executar as tarefas;
- Não perca tempo discutindo;
- Passe as tarefas mais simples, nos locais mais afastados do acidente, às pessoas que estejam mais desequilibradas ou contestadoras;
- Trabalhe muito, não fique só dando ordens;
- Motive todos, elogiando e agradecendo cada ação realizada.

## Iniciando o socorro às vítimas

### ■ O que é possível fazer? As limitações no atendimento às vítimas

Você não é um profissional de resgate e por isso deve se limitar a fazer o mínimo necessário em favor da vítima até a chegada do socorro. Infelizmente, vão existir algumas situações em que o socorro, mesmo chegando rapidamente e com equipamentos e profissionais treinados, pouco poderá fazer pela vítima. Você, mesmo com toda a boa vontade, também pode vir a enfrentar uma situação em que seja necessário mais que sua solidariedade. Mesmo nessas situações difíceis, não se espera que você faça algo para o qual não está preparado ou treinado.

### ■ Fazendo contato com a vítima

Depois de garantido pelo menos o básico em segurança e feita a solicitação do socorro, é o momento em que você pode iniciar contato com a vítima. Se a janela estiver aberta, fale com a vítima sem abrir a porta. Se for abrir a porta, faça-o com muito cuidado para não movimentar a vítima. Você pode pedir a algum ocupante do veículo para destravar as portas, caso necessário.

Ao iniciar seu contato com a vítima, faça tudo sempre com base em quatro atitudes:

- Informe, ouça, aceite e seja solidário.
- Informe à vítima o que você está fazendo para ajudá-la e, com certeza, ela vai ser mais receptiva a seus cuidados.
- Ouça e aceite suas queixas e a sua expressão de ansiedade, respondendo às perguntas com calma e de forma apaziguadora. Não minta e não dê informações que causem impacto ou estimulem a discussão sobre a culpa no acidente.
- Seja solidário e permaneça junto à vítima em um local onde ela possa ver você, sem que isso coloque em risco sua segurança.

Algumas vítimas de acidente podem tornar-se agressivas, não permitindo acesso ou auxílio.

Tente a ajuda de familiares ou conhecidos dela, se houver algum, mas se a situação colocar você em risco, afaste-se.

#### ■ Cintos de segurança e a respiração

Veja se o cinto de segurança está dificultando a respiração da vítima. Nesse caso, e só nesse caso, você deve soltá-lo, sem movimentar o corpo da vítima.

#### ■ Impedindo movimentos da cabeça

É procedimento importante e fácil de ser aplicado, mesmo em vítimas de atropelamento.

Segure a cabeça da vítima, pressionando a região das orelhas, impedindo a movimentação da cabeça. Se a vítima estiver de bruços ou de lado, procure alguém treinado para avaliar se ela necessita ser virada e como fazê-lo, antes de o socorro chegar. Em geral ela só deve ser virada se não estiver respirando. Se estiver de bruços e respirando, sustente a cabeça nessa posição e aguarde o socorro chegar.

Se a vítima estiver sentada no carro, mantenha a cabeça na posição encontrada. Como na situação anterior, ela pode ser movimentada se não estiver respirando, mas a ajuda de alguém com treinamento prático é necessária.

#### ■ Vítima inconsciente

Ao tentar manter contato com a vítima, faça perguntas simples e diretas, tais como:

– Você está bem? Qual é seu nome? O que aconteceu? Você sabe onde está?

O objetivo dessas perguntas é apenas identificar a consciência da vítima. Ela pode responder bem e naturalmente a suas perguntas, e isso é um bom sinal, mas pode estar confusa ou mesmo nada responder.

Se ela não der nenhuma resposta, demonstrando estar inconsciente ou desmaiada, mesmo depois de você chamá-la em voz alta, ligue novamente para o serviço de socorro, complemente as informações e siga as orientações que receber. Além disso, indague entre as pessoas que estão no local se há alguém treinado e preparado para atuar nessa situação. Em um acidente, a movimentação de vítima inconsciente e mesmo a identificação de uma parada respiratória ou cardíaca exigem treinamento prático específico.

### ■ Controlando uma hemorragia externa

São diversas as técnicas para conter uma hemorragia externa. Algumas são simples e outras complexas, e estas só devem ser aplicadas por profissionais. A mais simples, que qualquer pessoa pode realizar, é a compressão do ferimento, diretamente sobre ele, com gaze ou pano limpo. Você pode necessitar de luvas para sua proteção, para não se contaminar.

Naturalmente você deve cuidar só das lesões facilmente visíveis que continuam sangrando e daquelas que podem ser cuidadas sem a movimentação da vítima. Só aja em lesões e hemorragias se você se sentir seguro para isso.

### ■ Escolha um local seguro para as vítimas

Muitas das pessoas envolvidas no acidente já podem ter saído sozinhas do veículo, e também podem estar desorientadas e traumatizadas com o acontecido. É importante que você localize um local sem riscos e junte essas pessoas nele. Isso irá facilitar muito o atendimento e o controle da situação, quando chegar a equipe de socorro.

### ■ Proteção contra frio, sol e chuva

Você já deve ter ouvido que aquecer uma vítima é um procedimento que impede o agravamento de seu estado. É verdade, mas aquecer uma vítima não é elevar sua temperatura, mas, sim, protegê-la, para que ela não perca o calor de seu próprio corpo. Ela também não pode ficar exposta ao sol. Por isso, proteja-a do sol, da chuva e do frio, utilizando qualquer peça de vestimenta disponível. Em dias frios ou chuvosos as pessoas andam com os vidros dos veículos fechados, muitas vezes sem agasalho. Após o acidente ficam expostas e precisam ser protegidas do tempo, que pode agravar sua situação.

### ■ O que NÃO SE DEVE FAZER com uma vítima de acidente

Não movimente.

Não faça torniquetes.

Não tire o capacete de um motociclista.

Não dê nada para beber.

Você só quer ajudar, mas muitos são os procedimentos que podem agravar a situação da vítima.

Os mais comuns e que você deve evitar são:

- Movimentar a vítima.
- Retirar capacetes de motociclistas.
- Aplicar torniquetes para estancar hemorragias.
- Dar algo para a vítima tomar.

#### ■ Não movimente a vítima

A movimentação da vítima pode causar piora de uma lesão na coluna ou em uma fratura de braço ou perna.

A movimentação da cabeça ou do tronco da vítima que sofreu um acidente com impacto que deforma ou amassa veículos, ou num atropelamento, pode agravar muito uma lesão de coluna. Num acidente pode haver uma fratura ou deslocamento de uma vértebra da coluna, por onde passa a medula espinhal. É ela que transporta todo o comando nervoso do corpo, que sai do cérebro e atinge o tronco, os braços e as pernas. Movimentando a vítima nessa situação, você pode deslocar ainda mais a vértebra lesada e danificar a medula, causando paralisia dos membros ou ainda da respiração, o que com certeza vai provocar danos muito maiores, talvez irreversíveis.

No caso dos membros fraturados, a movimentação pode causar agravamento das lesões internas no ponto de fratura, provocando o rompimento de vasos sanguíneos ou lesões nos nervos, levando a graves complicações.

Assim, a movimentação de uma vítima só deve ser realizada antes da chegada de uma equipe de socorro se houver perigos imediatos, tais como incêndio, perigo do veículo cair, ou seja, desde que esteja presente algum risco incontrolável.

Não havendo risco imediato, não movimente a vítima.

Até mesmo no caso de vítimas que saem andando do acidente, é melhor que não se movimentem e aguardem o socorro chegar para uma melhor avaliação. Aconselhe-as a aguardar sentadas no veículo, ou em outro lugar seguro.

Não tire o capacete de um motociclista

Retirar o capacete de um motociclista que se acidentou é uma ação de alto risco. A atitude será de maior risco se ele estiver inconsciente. A simples retirada do capacete pode movimentar intensamente a cabeça e agravar lesões existentes no pescoço ou no crânio. Aguarde a equipe de socorro ou pessoas habilitadas para que eles realizem essa ação.

Não aplique torniquetes

○ torniquete não deve ser realizado para estancar hemorragias externas. Atualmente esse procedimento é feito só por profissionais treinados e, mesmo assim, em caráter de exceção; quase nunca é aconselhado.

### ■ Não dê nada para a vítima ingerir

Nada deve ser dado para ingerir a uma vítima de acidente que possa ter lesões internas ou fraturas e que, certamente, será transportada para um hospital. Nem mesmo água.

Se o socorro já foi chamado, aguarde os profissionais, que vão decidir sobre a conveniência ou não. O motivo é que a ingestão de qualquer substância pode interferir de forma negativa nos procedimentos hospitalares. Por exemplo, se a vítima for submetida a cirurgia, o estômago com água ou alimentos é fator que aumenta o risco no atendimento hospitalar.

Como exceção, há os casos de pessoas cardíacas que fazem uso de alguns medicamentos em situações de emergência, geralmente aplicados embaixo da língua. Não os impeça de fazer uso desses medicamentos, se for rotina para eles.

## Primeiros Socorros - A importância de um curso prático

Você estudou este capítulo e já sabe quais são as primeiras ações a serem tomadas num acidente.

Mesmo assim, é importante fazer um Curso Prático de Primeiros Socorros?

Um treinamento em Primeiros Socorros vai ser sempre de grande utilidade em qualquer momento de sua vida, seja em casa, no trabalho ou no lazer. Podem ser muitas e variadas as situações em que seu conhecimento pode levar a uma ação imediata e garantir a sobrevivência de uma vítima. Isso, tanto em casos de acidente como em situações de emergência que não envolvem trauma ou ferimentos.

Atuar em Primeiros Socorros requer o domínio de habilidades que só podem ser adquiridas em treinamentos práticos, como a compressão torácica externa, conhecida como massagem cardíaca, apenas para citar um exemplo.

Outras técnicas de socorro são diferentes para casos de trauma e emergências sem trauma, como, por exemplo, a abertura das vias aéreas para que a vítima respire, ou ainda a necessidade e a forma de se movimentar uma vítima, etc. Essas diferenças implicam procedimentos distintos, e as técnicas devem ser adquiridas em treinamento sob supervisão de um instrutor qualificado.

Outras habilidades a serem desenvolvidas em treinamento são as maneiras de se utilizar os materiais (tais como talas, bandagens triangulares, máscaras para realizar a respiração), como atuar em áreas com material contaminado, quando e quais materiais podem ser utilizados para imobilizar a coluna cervical (pescoço) etc. São muitas as situações que podem ser aprendidas em um curso prático.

Mesmo assim, nenhum treinamento em Primeiros Socorros dá a qualquer pessoa a condição de substituir completamente um sistema profissional de socorro.

## Conceitos e definições legais

**ACOSTAMENTO** - parte da via diferenciada da pista de rolamento destinada à parada ou estacionamento de veículos, em caso de emergência, e à circulação de pedestres e bicicletas, quando não houver local apropriado para esse fim.

**AGENTE DA AUTORIDADE DE TRÂNSITO** - pessoa, civil ou policial militar, credenciada pela autoridade de trânsito para o exercício das atividades de fiscalização, operação, policiamento ostensivo de trânsito ou patrulhamento.

**AUTOMÓVEL** - veículo automotor destinado ao transporte de passageiros, com capacidade para até oito pessoas, exclusive o condutor.

**AUTORIDADE DE TRÂNSITO** - dirigente máximo de órgão ou entidade executivo integrante do Sistema Nacional de Trânsito ou pessoa por ele expressamente credenciada.

**BALANÇO TRASEIRO** - distância entre o plano vertical, passando pelos centros das rodas traseiras extremas e o ponto mais recuado do veículo, considerando-se todos os elementos rigidamente fixados ao mesmo.

**BICICLETA** - veículo de propulsão humana, dotado de duas rodas, não sendo, para efeito deste Código, similar à motocicleta, motoneta e ciclomotor.

**BICICLETÁRIO** - local, na via ou fora dela, destinado ao estacionamento de bicicletas.

**BONDE** - veículo de propulsão elétrica que se move sobre trilhos.

**BORDO DA PISTA** - margem da pista, podendo ser demarcada por linhas longitudinais de bordo que delimitam a parte da via destinada à circulação de veículos.

**CALÇADA** - parte da via, normalmente segregada e em nível diferente, não destinada à circulação de veículos, reservada ao trânsito de pedestres e, quando possível, à implantação de mobiliário urbano, sinalização, vegetação e outros fins.

**CAMINHÃO-TRATOR** - veículo automotor destinado a tracionar ou arrastar outro.

**CAMINHONETE** - veículo destinado ao transporte de carga com peso bruto total (PBT) de três mil e quinhentos quilogramas.

**CAMIONETA** - veículo misto destinado a transporte de passageiros e carga no mesmo compartimento.

**CANTEIRO CENTRAL** - obstáculo físico construído como separador de duas pistas de rolamento, eventualmente substituído por marcas viárias (canteiro fictício).

**CAPACIDADE MÁXIMA DE TRAÇÃO (CMT)** - máximo peso que a unidade de tração é capaz de tracionar, indicado pelo fabricante, baseado em condições sobre suas limitações de geração e multiplicação de momento de força e resistência dos elementos que compõem a transmissão.

**CARREATA** - deslocamento em fila na via de veículos automotores em sinal de regozijo, de reivindicação, de protesto cívico ou de uma classe.

**CARRO DE MÃO** - veículo de propulsão humana utilizado no transporte de pequenas cargas.

**CARROÇA** - veículo de tração animal destinado ao transporte de carga.

**CATADIÓPTRICO** - dispositivo de reflexão e refração de luz utilizado na sinalização de vias e veículos (“olho de gato”).

**CHARRETE** - veículo de tração animal destinado ao transporte de pessoas.

**CICLO** - veículo de pelo menos duas rodas a propulsão humana.

**CICLOFAIXA** - parte da pista de rolamento destinada à circulação exclusiva de ciclos, delimitada por sinalização específica.

**CICLOMOTOR** - veículo de duas ou três rodas, provido de um motor de combustão interna, cuja cilindrada não exceda a cinquenta centímetros cúbicos (3,05 polegadas cúbicas) e cuja velocidade máxima de fabricação não exceda a cinquenta quilômetros por hora.

**CICLOVIA** - pista própria destinada à circulação de ciclos, separada fisicamente do tráfego comum.

**CONVERSÃO** - movimento em ângulo, à esquerda ou à direita, de mudança da direção original do veículo.

**CRUZAMENTO** - interseção de duas vias em nível.

**DISPOSITIVO DE SEGURANÇA** - qualquer elemento que tenha a função específica de proporcionar maior segurança ao usuário da via, alertando-o sobre situações de perigo que possam colocar em risco sua integridade física e dos demais usuários da via ou danificar seriamente o veículo.

**ESTACIONAMENTO** - imobilização de veículos por tempo superior ao necessário para embarque ou desembarque de passageiros.

**ESTRADA** - via rural não pavimentada.

**FAIXAS DE DOMÍNIO** - superfície lindeira às vias rurais, delimitada por lei específica e sob responsabilidade do órgão ou entidade de trânsito competente com circunscrição sobre a via.



**FAIXAS DE TRÂNSITO** - qualquer uma das áreas longitudinais em que a pista pode ser subdividida, sinalizada ou não por marcas viárias longitudinais, que tenham uma largura suficiente para permitir a circulação de veículos automotores.

**FISCALIZAÇÃO** - ato de controlar o cumprimento das normas estabelecidas na legislação de trânsito, por meio do poder polícia administrativa de trânsito, no âmbito de circunscrição dos órgãos e entidades executivos de trânsito e de acordo com as competências definidas no Código.

**FOCO DE PEDESTRES** - indicação luminosa de permissão ou impedimento de locomoção na faixa apropriada.

**FREIO DE ESTACIONAMENTO** - dispositivo destinado a manter o veículo imóvel na ausência do condutor ou, no caso de um reboque, se este se encontra desengatado.

**FREIO DE SEGURANÇA OU MOTOR** - dispositivo destinado a diminuir a marcha do veículo no caso de falha do freio de serviço.

**FREIO DE SERVIÇO** - dispositivo destinado a provocar a diminuição da marcha do veículo ou para-lo.

**GESTOS DE AGENTES** - movimentos convencionais de braço, adotados exclusivamente pelos agentes de autoridades de trânsito nas vias, para orientar, indicar o direito de passagem dos veículos ou pedestres ou emitir ordens, sobrepondo-se ou completando outra sinalização ou norma constante deste Código.

**GESTOS DE CONDUTORES** - movimentos convencionais de braço, adotados exclusivamente pelos condutores, para orientar ou indicar que vão efetuar uma manobra de mudança de direção, redução brusca de velocidade ou parada.

**ILHA** - obstáculo físico, colocado na pista de rolamento, destinado à ordenação dos fluxos de trânsito em uma interseção.

**INFRAÇÃO** - inobservância a qualquer preceito da legislação de trânsito, às normas emanadas do Código de Trânsito, do Conselho Nacional de Trânsito e a regulamentação estabelecida pelo órgão ou entidade executiva do trânsito.

**INTERSEÇÃO** - todo cruzamento em nível, entroncamento ou bifurcação, incluindo as áreas formadas por tais cruzamentos, entroncamentos ou bifurcações.

**INTERRUPÇÃO DE MARCHA** - imobilização do veículo para atender circunstância momentânea do trânsito.

**LICENCIAMENTO** - procedimento anual, relativo a obrigações do proprietário de veículo, comprovado por meio de documento específico (Certificado de Licenciamento Anual).

**LOGRADOURO PÚBLICO** - espaço livre destinado pela municipalidade à circulação, parada ou estacionamento de veículos, ou à

circulação de pedestres, tais como calçada, parques, áreas de lazer, calçadões.

**LOTAÇÃO** - carga útil máxima, incluindo condutor e passageiros, que o veículo transporta, expressa em quilogramas para os

veículos de carga, ou número de pessoas, para os veículos de passageiros.

**LOTE LINDEIRO** - aquele situado ao longo das vias urbanas ou rurais e que com elas se limita.

**LUZ ALTA** - fecho de luz do veículo destinado a iluminar a via até uma grande distância do veículo.

**LUZ BAIXA** - fecho de luz do veículo destinado a iluminar a via diante do veículo, sem ocasionar ofuscamento ou incômodo

injustificáveis aos condutores e outros usuários da via que venham em sentido contrário.

**LUZ DE FREIO** - luz do veículo destinada a indicar aos demais usuários da via, que se encontram atrás do veículo, que o condutor está aplicando o freio de serviço.

**LUZ INDICADORA DE DIREÇÃO** (pisca-pisca) - luz do veículo destinada a indicar aos demais usuários da via que o condutor tem o propósito de mudar de direção para a direita ou para a esquerda.

**LUZ DE MARCHA À RÉ** - luz do veículo destinada a iluminar atrás do veículo e advertir aos demais usuários da via que o veículo está efetuando ou a ponto de efetuar uma manobra de marcha à ré.

**LUZ DE NEBLINA** - luz do veículo destinada a aumentar a iluminação da via em caso de neblina, chuva forte ou nuvens de pó.

**LUZ DE POSIÇÃO** (traseira) - luz do veículo destinada a indicar a presença e a largura do veículo.

**MANOBRA** - movimento executado pelo condutor para alterar a posição em que o veículo está no momento em relação à via.

**MARCAS VIÁRIAS** - conjunto de sinais constituídos de linhas, marcações, símbolos ou legendas, em tipos e cores diversas, apostos ao pavimento da via.

**MICROÔNIBUS** - veículo automotor de transporte coletivo com capacidade para até vinte passageiros.

**MOTOCICLETA** - veículo automotor de duas rodas, com ou sem side-car, dirigido por condutor em posição montada.

MOTONETA - veículo automotor de duas rodas, dirigido por condutor em posição sentada.

MOTOR-CASA (MOTOR-HOME) - veículo automotor cuja carroçaria seja fechada e destinada a alojamento, escritório, comércio ou finalidades análogas.

NOITE - período do dia compreendido entre o pôr-do-sol e o nascer do sol.

ÔNIBUS - veículo automotor de transporte coletivo com capacidade para mais de vinte passageiros, ainda que, em virtude de adaptações com vista à maior comodidade destes, transporte número menor.

OPERAÇÃO DE CARGA E DESCARGA - imobilização do veículo, pelo tempo estritamente necessário ao carregamento ou descarregamento de animais ou carga, na forma disciplinada pelo órgão ou entidade executivo de trânsito competente com circunscrição sobre a via.

OPERAÇÃO DE TRÂNSITO - monitoramento técnico baseado nos conceitos de engenharia de tráfego, das condições de fluidez, de estacionamento e parada na via, de forma a reduzir as interferências, tais como veículos quebrados, acidentados, estacionados irregularmente atrapalhando o trânsito, prestando socorros imediatos e informações aos pedestres e condutores.

PARADA - imobilização do veículo com a finalidade e pelo tempo estritamente necessário para efetuar embarque ou desembarque de passageiros.

PASSAGEM DE NÍVEL - todo o cruzamento de nível entre uma via e uma linha férrea ou trilho de bonde com pista própria.

PASSAGEM POR OUTRO VEÍCULO - movimento de passagem à frente de outro veículo que se desloca no mesmo sentido, em menor velocidade, mas em faixas distintas da via.

PASSAGEM SUBTERRÂNEA - obra de arte destinada à transposição de vias, em desnível subterrâneo, e ao uso de pedestres ou veículos.

PASSARELA - obra de arte destinada à transposição de vias, em desnível aéreo, e ao uso de pedestres.

PASSEIO - parte da calçada ou da pista de rolamento, neste último caso, separada por pintura ou elemento físico separador, livre de interferências, destinada à circulação exclusiva de pedestres e, excepcionalmente, de ciclistas.

PATRULHAMENTO - função exercida pela Polícia Rodoviária Federal com o objetivo de garantir obediência às normas de trânsito, assegurando a livre circulação e evitando acidentes.

PERÍMETRO URBANO - limite entre área urbana e área rural.

**PESO BRUTO TOTAL (PBT)** - peso máximo que o veículo transmite ao pavimento, constituído da soma da tara mais a lotação.

**PESO BRUTO TOTAL COMBINADO (PBTC)** - peso máximo transmitido ao pavimento pela combinação de um caminhão-tractor mais seu semi-reboque ou do caminhão mais o seu reboque ou reboques.

**PISCA-ALERTA** - luz intermitente do veículo, utilizada em caráter de advertência, destinada a indicar aos demais usuários da via que o veículo está imobilizado ou em situação de emergência.

**PISTA** - parte da via normalmente utilizada para a circulação de veículos, identificada por elementos separadores ou por diferenças de nível em relação às calçadas, ilhas ou aos canteiros centrais.

**PLACAS** - elementos colocados na posição vertical, fixados ao lado ou suspensos sobre a pista, transmitindo mensagens de caráter permanente e, eventualmente, variáveis, mediante símbolos ou legendas pré-reconhecidas e legalmente instituídas como sinais de trânsito.

**POLICIAMENTO OSTENSIVO DE TRÂNSITO** - função exercida pelas Polícias Militares com o objetivo de prevenir e reprimir atos relacionados com a segurança pública e de garantir obediência às normas relativas à segurança de trânsito, assegurando a livre circulação e evitando acidentes.

**PONTE** - obra de construção civil destinada a ligar margens opostas de uma superfície líquida qualquer.

**REBOQUE** - veículo destinado a ser engatado atrás de um veículo automotor.

**REFÚGIO** - parte da via, devidamente sinalizada e protegida, destinada ao uso de pedestres durante a travessia da mesma.

**REGULAMENTAÇÃO DA VIA** - implantação de sinalização de regulamentação pelo órgão ou entidade competente com circunscrição sobre a via, definindo, ente outros, sentido de direção, tipo de estacionamento, horários e dias.

**RENACH** - Registro Nacional de Condutores Habilitados.

**RENAVAM** - Registro Nacional de Veículos Automotores.

**RETORNO** - movimento de inversão total de sentido da direção original de veículos.

**RODOVIA** - via rural pavimentada.

**SEMI-REBOQUE** - veículo de um ou mais eixos que se apóia na sua unidade tratora ou é a ela ligado por meio de articulação.

**SINAIS DE TRÂNSITO** - elementos de sinalização viária que se utilizam de placas, marcas viárias, equipamentos de controle luminosos, dispositivos auxiliares, apitos e gestos, destinados exclusivamente a ordenar ou dirigir o trânsito dos veículos e pedestres.

**SINALIZAÇÃO** - conjunto de sinais de trânsito e dispositivos de segurança colocados na via pública com o objetivo de garantir sua utilização adequada, possibilitando melhor fluidez no trânsito e maior segurança dos veículos e pedestres que nela circulam.

**SONS POR APITO** - sinais sonoros, emitidos exclusivamente pelos agentes da autoridade de trânsito nas vias, para orientar ou indicar o direito de passagem dos veículos ou pedestres, sobrepondo-se ou completando sinalização existente no local ou norma estabelecida neste Código.

**TARA** - peso próprio do veículo, acrescido dos pesos da carroçaria e equipamento, do combustível, das ferramentas e acessórios, da roda sobressalente, do exterior de incêndio e do líquido de arrefecimento, expresso em quilogramas.

**TRAILER** - reboque ou semi-reboque tipo casa, com duas, quatro, ou seis rodas, acoplado ou adaptado à traseira de automóvel ou camioneta, utilizado em geral em atividades turísticas como alojamento, ou para atividades comerciais.

**TRÂNSITO** - movimentação e imobilização de veículos, pessoas e animais nas vias terrestres.

**TRANSPOSIÇÃO DE FAIXAS** - passagem de um veículo de uma faixa demarcada para outra.

**TRATOR** - veículo automotor construído para realizar trabalho agrícola, de construção e pavimentação e tracionar outros veículos e equipamentos.

**ULTRAPASSAGEM** - movimento de passar à frente de outro veículo que se desloca no mesmo sentido, em menor velocidade e na mesma faixa de tráfego, necessitando sair e retornar à faixa de origem.

**UTILITÁRIO** - veículo misto caracterizado pela versatilidade do seu uso, inclusive fora de estrada.

**VEÍCULO ARTICULADO** - combinação de veículos acoplados, sendo um deles automotor.

**VEÍCULO AUTOMOTOR** - todo veículo a motor de propulsão que circule por seus próprios meios, e que serve normalmente para o transporte viário de pessoas e coisas, ou para a tração viária de veículos utilizados para transporte de pessoas e coisas. O termo compreende os veículos conectados a uma linha elétrica e que não circulam sobre trilhos (ônibus elétrico).

**VEÍCULO DE CARGA** - veículo destinado ao transporte de carga, podendo transportar dois passageiros, exclusive o condutor.

**VEÍCULO DE COLEÇÃO** - aquele que, mesmo tendo sido fabricado há mais de trinta anos, conserva suas características originais de fabricação e possui valor histórico próprio.

**VEÍCULO CONJUGADO** - combinação de veículos, sendo o primeiro um veículo automotor e os demais reboques ou equipamentos de trabalho agrícola, construção, terraplenagem ou pavimentação.

**VEÍCULO DE GRANDE PORTE** - veículo automotor destinado ao transporte de carga com peso bruto total (PBT) máximo superior a dez mil quilogramas e de passageiros, superior a vinte passageiros.

**VEÍCULO DE PASSAGEIROS** - veículo destinado ao transporte de pessoas e suas bagagens.

**VEÍCULO MISTO** - veículo automotor destinado ao transporte simultâneo de carga e passageiro.

**VIA** - superfície por onde transitam veículos, pessoas e animais, compreendendo a pista, a calçada, o acostamento, ilha e canteiro central.

**VIA DE TRÂNSITO RÁPIDO** - aquela caracterizada por acessos especiais com o trânsito livre, sem interseções em nível, sem acessibilidade direta aos lotes lindeiros e sem travessia de pedestres em nível.

**VIA ARTERIAL** - aquela caracterizada por interseções em nível, geralmente controlada por semáforo, com acessibilidade aos lotes lindeiros e às vias secundárias e locais, possibilitando o trânsito dentro das regiões da cidade.

**VIA COLETORA** - aquela destinada a coletar e distribuir o trânsito que tenha necessidade de entrar ou sair das vias de trânsito rápido ou arteriais, possibilitando o trânsito dentro das regiões da cidade.

**VIA LOCAL** - aquela caracterizada por interseções em nível não semaforizadas, destinada apenas ao acesso local ou a áreas restritas.

**VIA RURAL** - estradas e rodovias.

**VIA URBANA** - ruas, avenidas, vielas, ou caminhos e similares aberto à circulação pública, situadas na área urbana, caracterizados principalmente por possuírem imóveis edificadas ao longo de sua extensão.

**VIAS E ÁREAS DE PEDESTRES** - vias ou conjunto de vias destinadas à circulação prioritária de pedestres.

**VIADUTO** - obra de construção civil destinada a transpor uma depressão de terreno ou servir de passagem superior

O Código de Trânsito Brasileiro é disponível no site [www.denatran.gov.br](http://www.denatran.gov.br), item Legislação.

## Sinalização vertical

De acordo com sua função, a sinalização vertical pode ser de regulamentação, de advertência ou de indicação.

### Placas de regulamentação

As placas de regulamentação têm por finalidade informar os usuários sobre condições, proibições, obrigações ou restrições no uso da via. Suas mensagens são imperativas e o desrespeito a elas constitui infração. São elas:



Parada obrigatória



Velocidade máxima permitida



Dê a preferência



Duplo sentido de circulação



Sentido proibido



Sentido de circulação da via/pista



Siga em frente



Passagem obrigatória



Vire à esquerda



Vire à direita



Proibido virar à esquerda



Proibido virar à direita



Siga em frente ou à esquerda



Siga em frente ou à direita



Proibido retornar à esquerda



Proibido retornar à direita



Proibido ultrapassar



Proibido trânsito de caminhões



Proibido trânsito de veículos de tração animal



Proibido acionar buzina ou sinal sonoro



Peso bruto total máximo permitido



Peso máximo permitido por eixo



Proibido mudar de faixa ou pista de trânsito da esquerda para a direita



Proibido mudar de faixa ou pista de trânsito da direita para a esquerda



Ônibus, caminhões e veículos de grande porte mantenha-se à direita



Proibido trânsito de bicicletas



Alfândega



Altura máxima permitida



Largura máxima permitida



Comprimento máximo permitido



Pedestre, ande pela direita



Ciclista transite à esquerda



Proibido trânsito de ônibus



Conserve-se à direita



Proibido trânsito de pedestres



Proibido estacionar



Ciclista transite à direita



Circulação exclusiva de caminhão



Proibido trânsito de veículos automotores



Pedestre, ande pela esquerda



Circulação exclusiva de ônibus



Ciclistas à esquerda, pedestres à direita





Trânsito proibido de carros de mão



Proibido trânsito de tratores e máquinas de obras



Estacionamento regulamentado



Sentido de circulação da rotatória



Pedestres à esquerda, ciclistas à direita



Uso obrigatório de corrente



Proibido parar e estacionar



Circulação exclusiva de bicicletas



Proibido trânsito de motocicletas, motonetas e ciclomotores

### ■ Informações complementares às placas de regulamentação

Sinais de regulamentação podem ter informações complementares (tais como período de validade, características e uso do veículo, condições de estacionamento). Alguns exemplos:



## Placas de advertência

A sinalização de advertência tem por finalidade alertar os usuários da via sobre condições potencialmente perigosas, indicando sua natureza. São as placas seguintes:



Curva acentuada à esquerda



Pista sinuosa à esquerda



Cruzamento de vias



Confluência à direita



Intersecção em círculo



Declive acentuado



Curva acentuada à direita



Curva à esquerda



Pista sinuosa à direita



Entroncamento oblíquo à direita



Junções sucessivas contrárias, primeira à esquerda



Aclive acentuado



Curva acentuada em "S" à esquerda



Curva à direita



Via lateral à direita



Parada obrigatória à frente



Semáforo à frente



Ponte móvel



Curva acentuada em "S" à direita



Curva em "S" à direita



Via lateral à esquerda



Entroncamento oblíquo à esquerda



Confluência à esquerda



Saliência ou lombada



Interseção em "T"



Curva em "S" à esquerda



Bifurcação em "Y"



Junções sucessivas contrárias, primeira à direita



Bonde



Ponte estreita



Pista irregular



Obras



Área com desmoronamento



Pista escorregadia



Início de pista dupla



Cruz de Santo André



Estreitamento de pista ao centro



Sentido único



Projeção de cascalho



Trânsito de ciclistas



Vento lateral



Aeroporto



Estreitamento de pista à esquerda



Sentido duplo



Trânsito de pedestres



Área escolar

	Altura limitada		Passagem de nível com barreira
	Estreitamento de pista à direita		Trânsito de tratores ou maquinaria agrícola
	Crianças		Animais selvagens
	Fim da pista dupla		Alargamento de pista à esquerda
	Depressão		Animais
	Mão dupla adiante		Passagem de nível sem barreira
	Largura limitada		Alargamento de pista à direita
	Passagem sinalizada de ciclistas		Passagem sinalizada de pedestres
	Pista dividida		Peso bruto total limitado
	Compartimento limitado		Trânsito compartilhado por ciclistas e pedestres
	Passagem sinalizada de escolares		Rua sem saída
	Peso limitado por eixo		

## Sinalização especial de advertência

Sinais empregados nas situações em que não é possível a utilização das placas de advertência. Referem-se a sinalização especial de faixas ou pistas exclusivas de ônibus; sinalização especial para pedestres; e sinalização especial para rodovias, estradas e vias de trânsito rápido. Alguns exemplos:

### Ônibus



### Pedestres



### Rodovias, estradas e vias de trânsito rápido



### ■ Informações complementares de advertência

Placas de advertência podem ter informações complementares. Alguns exemplos:

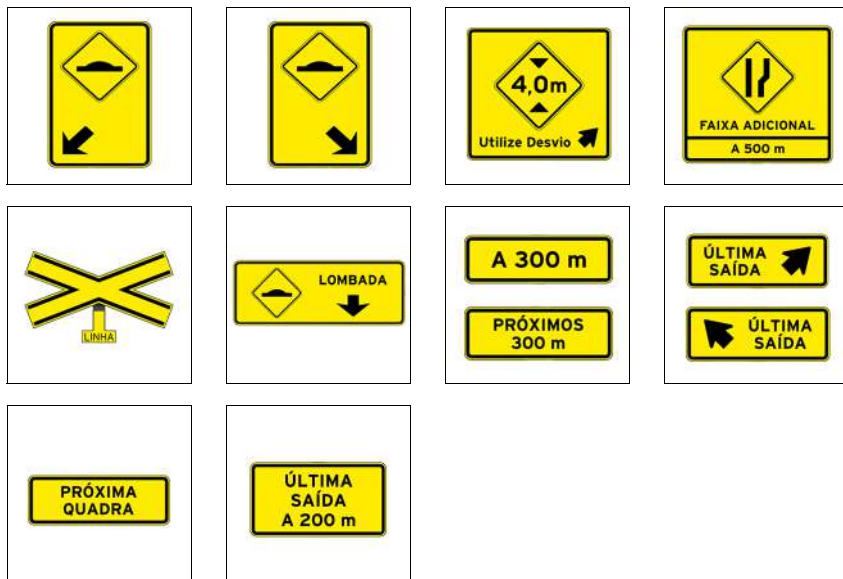

### Placas de indicação

As placas de indicação têm por finalidade indicar as vias e locais de interesse, bem como orientar os condutores de veículos quanto a percursos, destinos, distâncias e serviços auxiliares, podendo também ter como função a educação do usuário. Suas mensagens possuem caráter informativo ou educativo. São placas de identificação de rodovias e estradas (Pan-Americana, federais e estaduais); de municípios; de regiões de interesse de tráfego e logradouros; de pontes, viadutos, túneis e passarelas; de identificação quilométrica; de limite de municípios, divisa de estados, fronteira e perímetro urbano; e de pedágio.

Há ainda placas de orientação de destino (placas indicativas de sentido ou direção; placas indicativas de distância; e placas diagramadas). Há também placas educativas e placas de serviços auxiliares, estas podendo ser placas para condutores e placas para pedestres.

Finalmente, há placas que indicam atrativos turísticos (naturais, históricos e culturais, locais para prática de esportes, áreas de recreação e locais para atividades de interesse turístico). As placas podem indicar, de maneira geral, o atrativo turístico, o sentido de direção do atrativo turístico e a distância do atrativo turístico. Alguns exemplos:

## Identificação

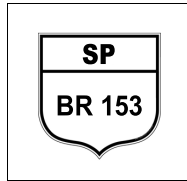

## Orientação



## Educativas

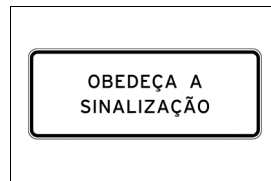
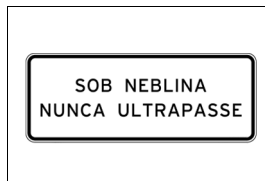
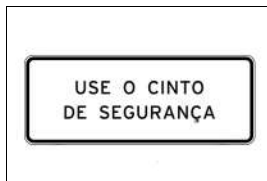

## Serviços auxiliares

## Para condutores

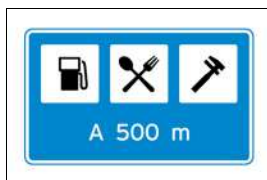

## Para pedestres



## Atrativos turísticos

### Identificação



### Sentido de atrativo turístico



### Distância de atrativo turístico



## Sinalização horizontal

Sinalização viária que utiliza linhas, marcações, símbolos e legendas, pintados ou apostos sobre o pavimento das vias. Sua função é organizar o fluxo de veículos e pedestres; controlar e orientar os deslocamentos; e complementar os sinais verticais de regulamentação, advertência ou indicação.

Alguns exemplos:

### ■ Marcas longitudinais

(separam e ordenam as correntes de tráfego)

### Linhas de divisão de fluxos opostos

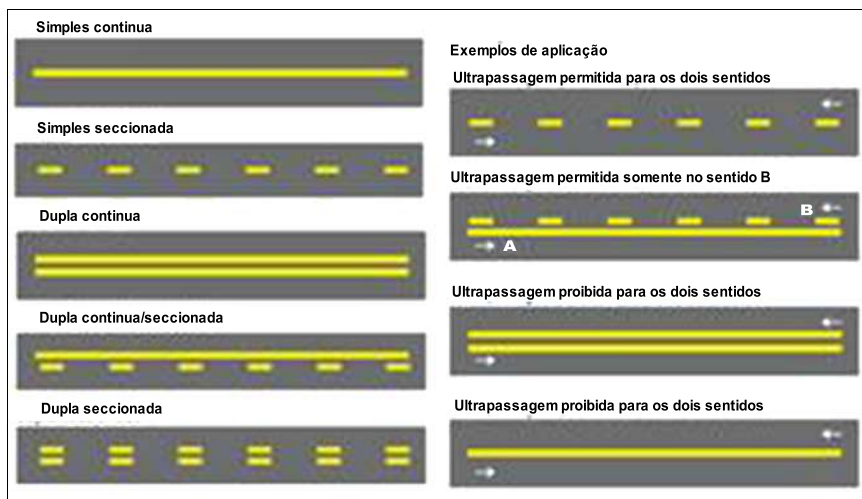



## Linhas de divisão de fluxo de mesmo sentido

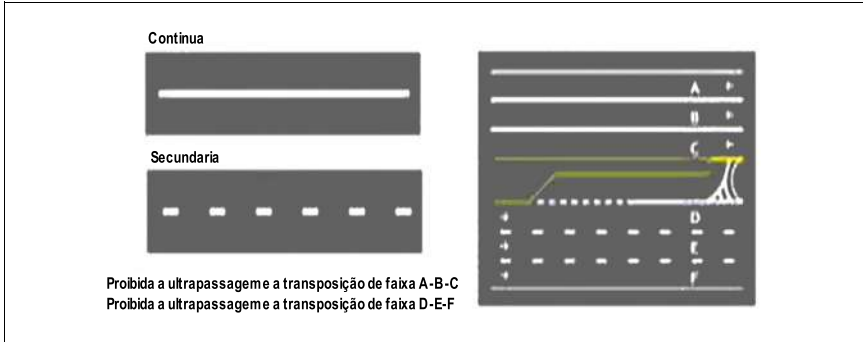

## Linha de bordo (delimita a parte da pista destinada ao deslocamento de veículos)

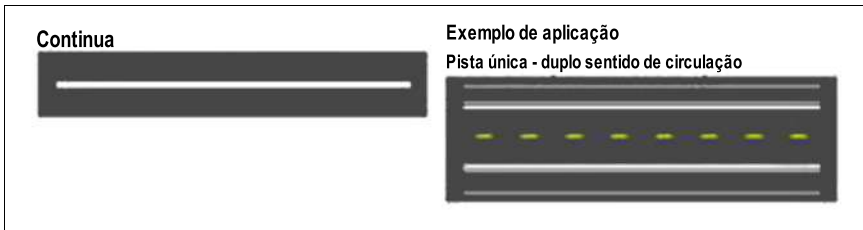

■ **Marcas transversais**  
 (ordenam os deslocamentos frontais dos veículos)

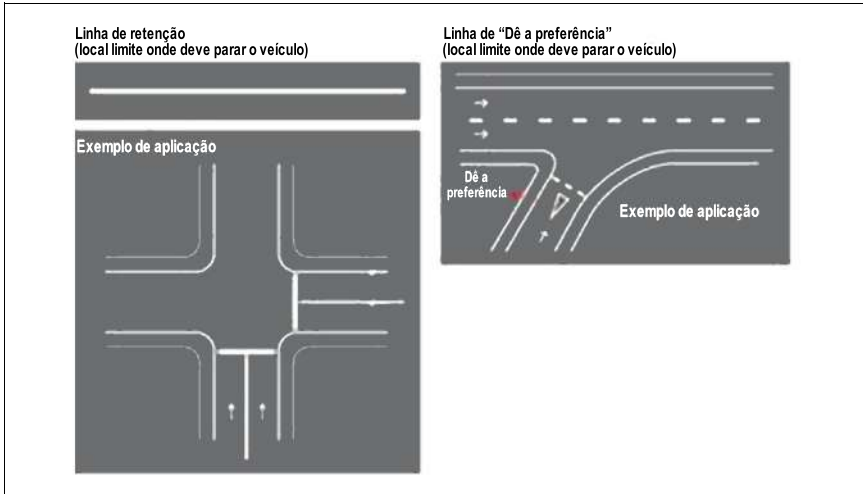

Linhas de estímulo à redução de velocidade



Exemplo de aplicação antecedendo um obstáculo transversal

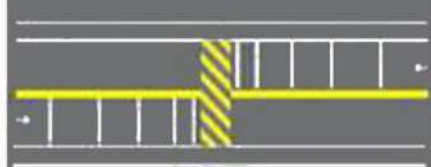

Faixas de travessias de pedestres

ZEBRADA

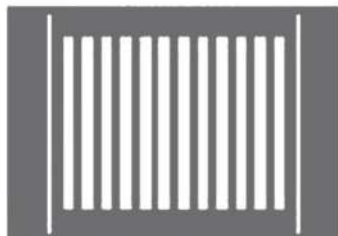

PARALELA

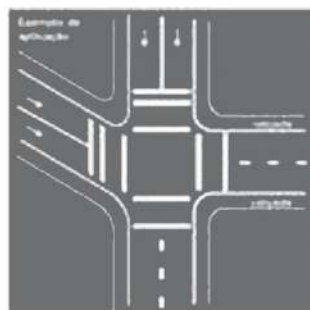

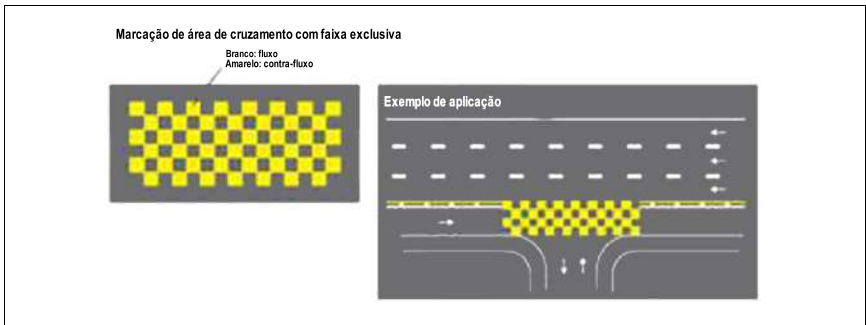
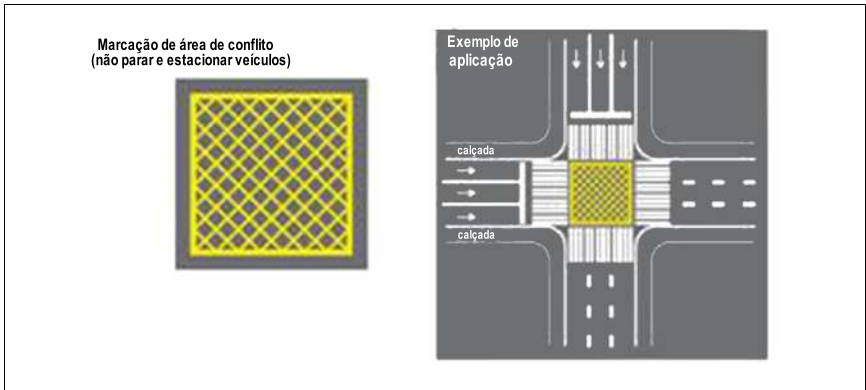
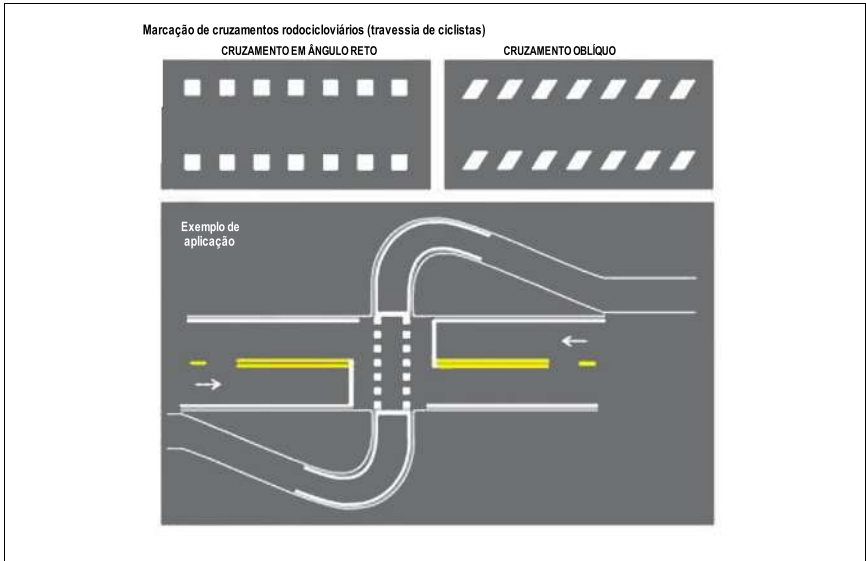

## ■ Marcas de canalização (direcionam a circulação de veículos)

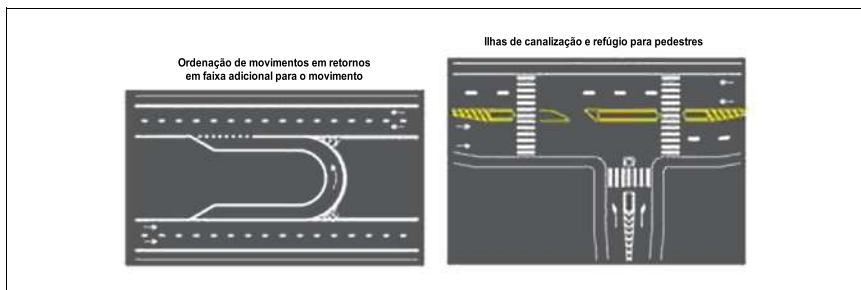
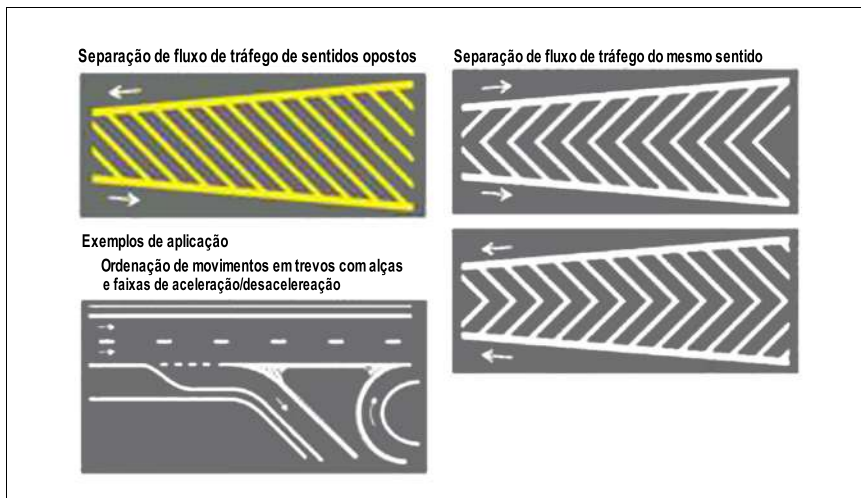

## ■ Marcas de delimitação e controle de estacionamento e/ou parada (para áreas onde é proibido ou regulamentado o estacionamento e a parada de veículos)



Marca delimitadora de parada de veículos específicos

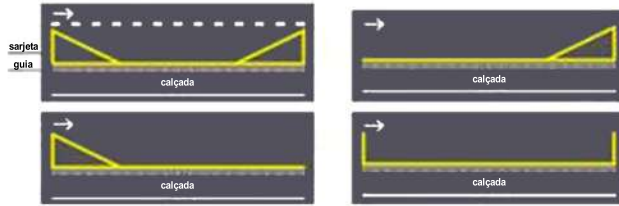

Marca delimitadora para parada de ônibus em faixa de trânsito

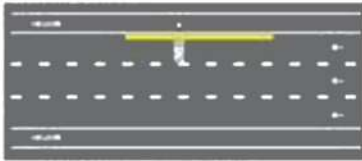

Marca delimitadora para parada de ônibus em faixa de estacionamento

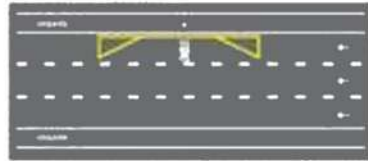

Marca delimitadora para parada de ônibus em faixa de trânsito feita em reentrância da calçada

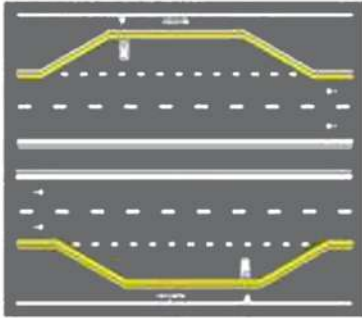

Marca delimitadora para parada de ônibus em faixa de trânsito com avanço de calçada na faixa de estacionamento

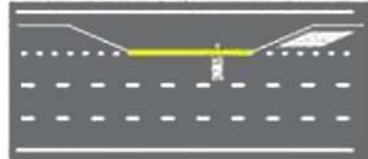

■ Marca delimitadora de estacionamento regulamentado

Marca delimitadora de estacionamento regulamentado

Paralelo ao meio-fio: linha simples contínua ou tracejada

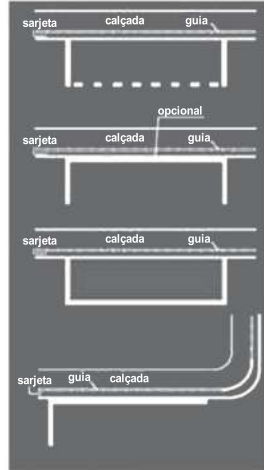

Em ângulo: Linha contínua

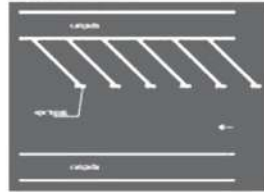

Exemplos de aplicação

Estacionamento paralelo em meio fio

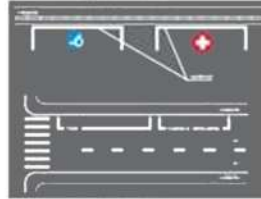

Marca com delimitação da vaga

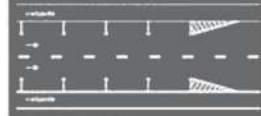

Marca sem delimitação da vaga

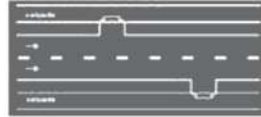

Estacionamento em ângulo



Estacionamento em áreas isoladas

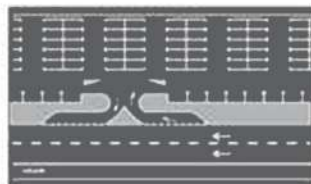

## Inscrições no pavimento

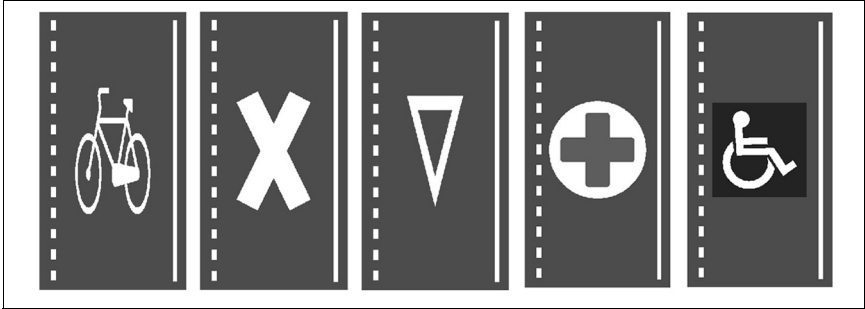

## Dispositivos auxiliares

Elementos aplicados ao pavimento da via, junto a ela, ou nos obstáculos próximos, de forma a tornar mais eficiente e segura a operação da via. São constituídos de materiais, formas e cores diversos, dotados ou não de refletividade, com as funções de incrementar a percepção da sinalização, do alinhamento da via ou de obstáculos à circulação; reduzir a velocidade praticada; oferecer proteção aos usuários; alertar os condutores quanto a situações de perigo potencial ou que requeiram maior atenção. Os dispositivos auxiliares são agrupados, de acordo com suas funções, em delimitadores; de canalização; de sinalização de alerta; de alterações nas características do pavimento; de proteção contínua; luminosos; de proteção a áreas de pedestres e/ou ciclistas; e de uso temporário. Alguns exemplos:

### ■ Dispositivos delimitadores

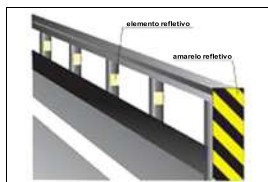

Balizadores de pontes, viadutos, túneis, barreiras e defensas

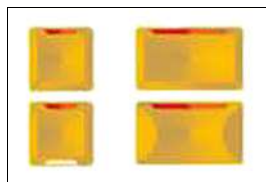

Tachas e tachões (contem unidades reflexivas)

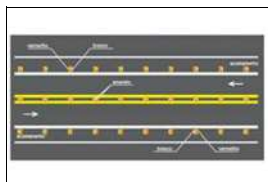

Exemplo de aplicação

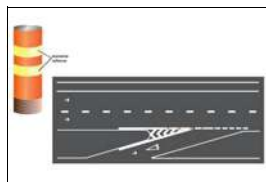

Cilindros delimitadores

### ■ Dispositivos de canalização

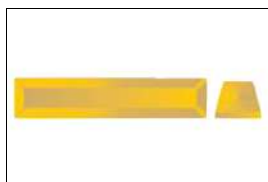

Prismas - substituem a guia da calçada (meio-fio) quando não for possível sua construção imediata



Segregadores - segregam pista para uso exclusivo de determinado tipo de veículo ou pedestre



- Dispositivos de sinalização de alerta (objetivam melhorar a percepção do condutor)

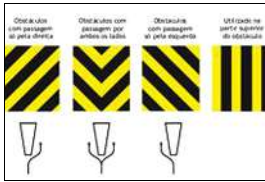

Marcadores de obstáculos

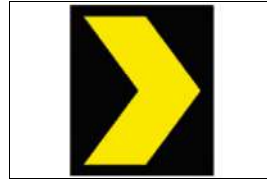

Marcadores de alinhamento (unidades refletivas fixadas em suporte, que alertam o condutor sobre alteração do alinhamento horizontal da via)

- Dispositivos de proteção contínua (têm por objetivo evitar que veículos e/ou pedestres transponham determinado local ou evitar ou dificultar a interferência de um fluxo de veículos sobre o fluxo oposto)

Para fluxo de pedestres e ciclistas

Gradis de canalização e retenção

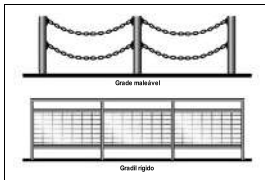

- Dispositivos de contenção e bloqueio

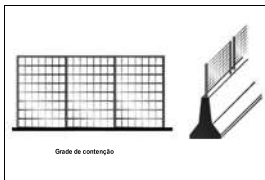

### ■ Dispositivos de contenção e bloqueio

Para fluxo veicular

Defensas metálicas

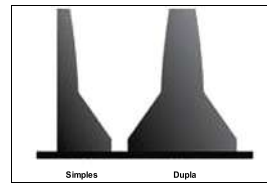
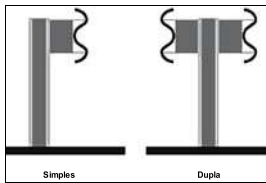

Barreiras de concreto

### ■ Dispositivos de contenção e bloqueio

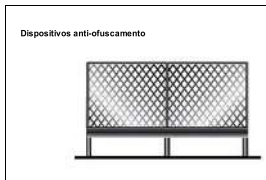

### ■ Dispositivos luminosos

(advertem, educam, orientam, informam, regulamentam)



Painéis eletrônicos

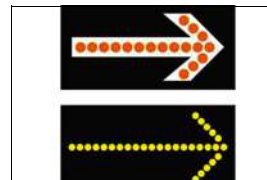

Painéis com setas luminosas

■ Dispositivos de uso temporário

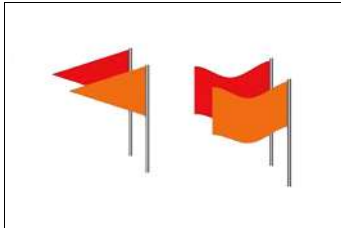
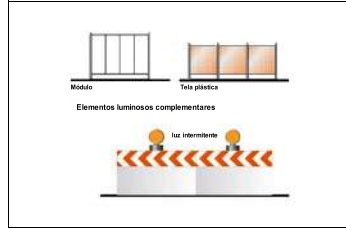
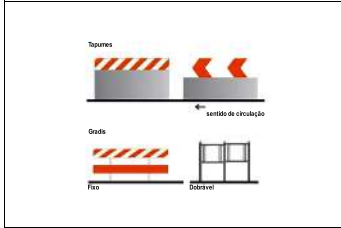
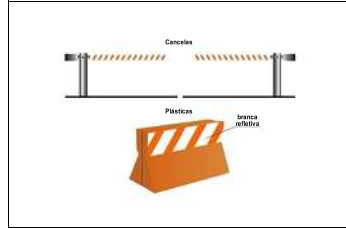
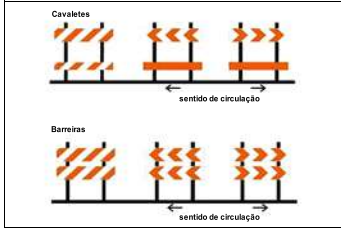
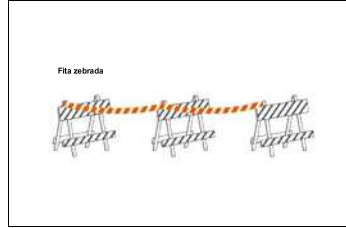
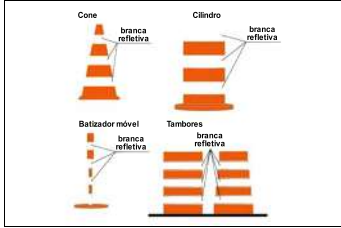

## Sinalização semafórica

Conjunto de indicações luminosas acionadas alternada ou intermitentemente por meio de sistema elétrico/eletrônico, cuja função é controlar os deslocamentos. Os sinais podem ser de regulamentação ou de advertência.

### ■ Sinalização semafórica de regulamentação

Sua função é efetuar o controle do trânsito num cruzamento ou seção da via.

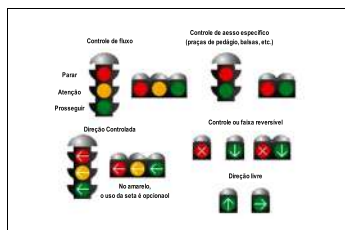

Sua função é efetuar o controle do trânsito num cruzamento ou seção da via.



### ■ Sinalização semafórica de advertência

Sua função é advertir a existência de obstáculo ou situação perigosa, devendo o condutor reduzir a velocidade e adotar as medidas de precaução compatíveis com a segurança para seguir adiante.

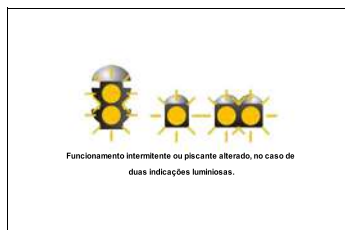

## Sinalização de obras

Tem como característica a utilização de sinalização vertical, horizontal, semafórica e de dispositivos e sinalização auxiliares combinados de forma que os usuários da via sejam advertidos sobre a intervenção realizada e possam identificar seu caráter temporário; sejam preservadas as condições de segurança e fluidez do trânsito e de acessibilidade; os usuários sejam orientados sobre caminhos alternativos; sejam isoladas as áreas de trabalho de forma a evitar a deposição e/ou lançamento de materiais sobre a via. Alguns exemplos:



## Gestos

De agentes da autoridade de trânsito (prevelem sobre as regras de circulação e normas definidas por outros sinais de trânsito). São eles:

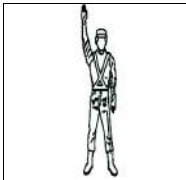

Ordem de parada obrigatória para todos os veículos. Quando executada em intersecções, os veículos que já se encontrem nela não são obrigados a parar.

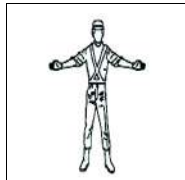

Ordem de parada obrigatória para todos os veículos que venham de direções que cortem ortogonalmente a direção indicada pelos braços estendidos, qualquer que seja o sentido de seu deslocamento.

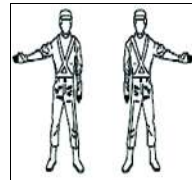

Ordem de parada obrigatória para todos os veículos que venham de direções que cortem ortogonalmente a direção indicada pelo braço estendido, qualquer que seja o sentido de seu deslocamento.

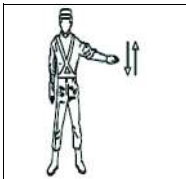

Ordem de diminuição de velocidade.

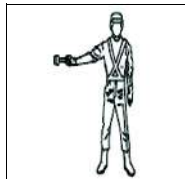

Ordem de parada para os veículos aos quais a luz é dirigida.

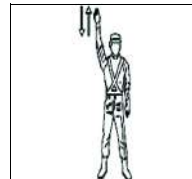

Ordem de seguir.

### ■ Gestos de condutores



Dobrar à esquerda

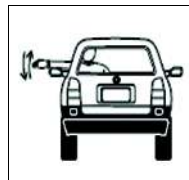

Dobrar à direita

Diminuir a marcha  
ou parar

### ■ Sinais sonoros (de agentes da autoridade de trânsito)

Sinais de apito	Significado	Emprego
Um silvo breve	Seguir	Liberar o trânsito em direção / sentido indicado pelo agente
Dois silvos breves	Parar	Indicar parada obrigatória
Um silvo longo	Diminuir a marcha	Quando for necessário fazer diminuir a marcha dos veículos

## Imobilizador

As chaves do veículo possuem um chip transponder integrado que impede o acionamento do sistema híbrido se a chave não for registrada anteriormente no computador de bordo do veículo.

Ao sair do veículo, jamais deixe as chaves no seu interior.

Este sistema foi projetado para ajudar a prevenir o roubo do veículo, mas não garante a segurança absoluta contra todas tentativas de roubo do veículo.

### Operação do sistema

A luz indicadora pisca após o desligamento do botão de partida, indicando que o sistema está funcionando.

A luz indicadora para de piscar após o botão de partida ser posicionado no modo **ACCESSÓRIOS** ou **LIGADO** para indicar que o sistema foi cancelado.

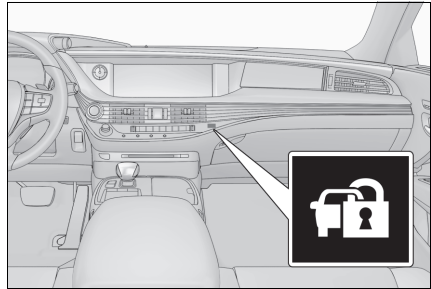

#### ■ Manutenção do sistema

O veículo possui um sistema imobilizador livre de manutenção.

#### ■ Condições que poderão causar impropriedade no sistema

- Se a chave estiver em contato com objeto metálico.
- Se a chave estiver próxima ou tocando uma chave do sistema de segurança (chave com chip transponder integrado) de outro veículo.

#### ⚠ NOTA

#### ■ Para assegurar que o sistema funcione corretamente

Não modifique ou remova o sistema. A remoção ou modificações não autorizadas poderão não garantir a operação correta do sistema.

## Alarme

○ alarme utiliza luz e sons para alertar quando uma intrusão for detectada.

○ alarme irá disparar nas seguintes situações:

- Se uma porta ou porta-malas travados forem destravados ou abertos sem o uso da função de entrada, controle remoto ou chave mecânica. (As portas irão travar automaticamente novamente).
- O capô for aberto.
- O sensor de intrusão detectar algum movimento no interior do veículo. (Exemplo: um intruso quebra a janela e entra no veículo.)
- O sensor de inclinação detectar alteração na inclinação do veículo.

### Configurar/cancelar/parar o sistema de alarme

#### ■ Itens a serem inspecionados antes do travamento do veículo

Para evitar o disparo acidental do alarme e o roubo do veículo, certifique-se de que:

- Não haja ocupantes no veículo.
- Os vidros e teto solar estejam fechados antes de ativar o alarme.
- Não haja objetos de valor ou objetos pessoais deixados no veículo.

#### ■ Configurações

Feche as portas, o porta-malas e o capô, e trave todas as portas. O sistema será ativado automaticamente após 30 segundos.

A luz de advertência que está acesa começará a piscar quando o sistema estiver ativado.

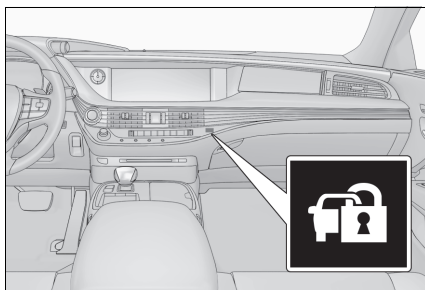



### ■ Cancelar ou parar

Execute uma das etapas abaixo para desativar ou cessar o alarme:

- Destramento das portas
- Pressione o botão de partida para o modo ACESSÓRIOS ou LIGADO, ou acione a partida no motor. (O alarme será desativado ou interrompido após alguns segundos).
- Partida do sistema híbrido (O alarme será desativado ou interrompido após alguns segundos).

### ■ Manutenção do sistema

O veículo possui um sistema de alarme livre de manutenção.

#### Disparo do alarme

O alarme poderá disparar nas situações abaixo: (Desligar o alarme irá desativar o sistema).

- Quando o porta-malas for aberto usando a chave mecânica.

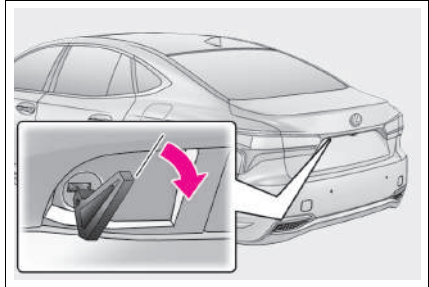

- Uma pessoa dentro do veículo abre a porta, o porta-malas ou o capô, ou destrava o veículo.



- A bateria 12 volts for recarregada ou substituída quando o veículo estiver travado. (→P.575)

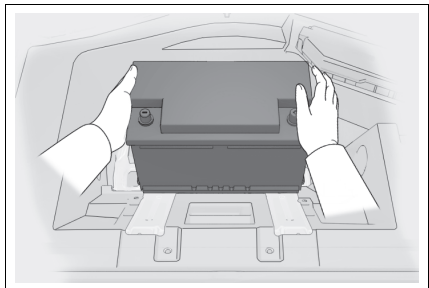

### ■ Operação do alarme

Neste caso, dependendo da situação, a porta poderá se travar automaticamente para impedir a entrada indevida no veículo.

- Uma pessoa que permaneceu no veículo destrava a porta e o alarme é ativado.
- Enquanto o alarme é ativado, uma pessoa que permaneceu no veículo destrava a porta.



#### NOTA

#### ■ Para assegurar que o sistema funcione corretamente

Não modifique ou remova o sistema. A remoção ou modificações não autorizadas poderão não garantir a operação correta do sistema.

## Informações adicionais

### Manual do proprietário

Este manual se aplica a todos os modelos e contém explicações sobre todos os equipamentos, inclusive opcionais. Portanto, você poderá encontrar algumas explicações para equipamentos não instalados no seu veículo.

Todas as especificações fornecidas neste manual são atuais na época da publicação. Entretanto, devido à política da Lexus de melhoria contínua do produto, nós reservamos o direito de fazer alterações a qualquer momento sem notificação. Conforme as especificações, o veículo detalhado na ilustração poderá ser diferente do seu veículo em termos de cores e equipamentos.

### Acessórios, peças de reposição e modificação do seu Lexus

Atualmente o mercado disponibiliza uma ampla variedade de peças de reposição e acessórios não genuínos para veículos Lexus. O uso destas peças de reposição e acessórios não genuínos Lexus poderá afetar adversamente a segurança do seu veículo, mesmo que tais produtos possam ser aprovados por determinadas autoridades no seu país. A Lexus, portanto, não será responsável pela qualidade ou garantia de peças de reposição e acessórios que não sejam produtos genuínos Lexus, nem qualquer substituição ou instalação relacionada a tais peças.

Este veículo não deverá ser modificado com produtos não genuínos Lexus. A modificação com produtos não genuínos Lexus poderá afetar o desempenho, segurança ou durabilidade do veículo e poderá ainda violar a legislação oficial. Além disso, os danos ou problemas referentes a desempenho resultantes da modificação poderão não ser cobertos pela garantia.

## Instalação de sistema transmissor de RF

A instalação de um sistema transmissor de RF de rádio frequência no seu veículo poderá afetar sistemas eletrônicos como:

- Sistema Híbrido
- Sistema de injeção de combustível multiponto/sistema de injeção de combustível multiponto sequencial
- Sistema de controle de velocidade de cruzeiro
- Sistema de freio antiblocante
- Gerenciamento integrado da dinâmica do veículo
- Sistema de airbag SRS
- Sistema pré-tensionador do cinto de segurança

Consulte uma Concessionária Autorizada Lexus sobre medidas preventivas ou instruções especiais relacionadas à instalação de um sistema de transmissão de RF.

Mais informações sobre as faixas de frequência, níveis de potência, posições da antena e provisões para instalação de transmissores de RF, estão disponíveis mediante solicitação na Concessionária Autorizada Lexus.

Componentes e cabos de alta tensão nos veículos de sistema híbrido emitem, aproximadamente, a mesma quantidade de ondas eletromagnéticas que os veículos convencionais a gasolina ou os aparelhos eletrônicos domésticos, apesar da sua proteção eletromagnética.

Ruídos indesejáveis podem ocorrer na recepção do transmissor de frequência de rádio (Transmissor do-RF)

## Gravação de dados do veículo

O seu Lexus está equipado com vários computadores sofisticados que gravam dados específicos do veículo, tais como:

- Rotação do motor
- Velocidade do motor elétrico (velocidade do motor de tração)
- Posição do acelerador
- Posição dos freios
- Velocidade do veículo
- Posição da alavanca de mudança de marchas
- Especificação da bateria híbrida (bateria de tração)

Os dados gravados variam de acordo com nível de sofisticação do veículo e opcionais equipados no veículo. No entanto, os computadores não gravam conversas, sons ou imagens.

- Utilização dos dados

A Lexus poderá usar os dados gravados nestes computadores para diagnosticar falhas no funcionamento, realizar pesquisas e desenvolvimento, e melhorar a qualidade.

A Lexus não divulgará os dados gravados a terceiros, exceto:

- Com o consentimento do proprietário do veículo ou com o consentimento do locatário no caso de veículo alugado
- Em resposta a um requerimento oficial emitido pela polícia, tribunal de justiça ou órgão governamental
- Para uso pela Lexus em uma ação judicial
- Para fins de pesquisa onde os dados não estão vinculados a um determinado veículo ou ao proprietário do veículo

## Gravador de dados de eventos

Este veículo está equipado com um gravador de dados de eventos (EDR). O principal objetivo do EDR é gravar, em situações de colisão ou de quase colisão, como por exemplo, a deflagração de um airbag ou colisão com um obstáculo na pista, dados que ajudarão a compreender como os sistemas do veículo agiram. O EDR foi projetado para gravar dados relacionados aos sistemas dinâmico e de segurança do veículo durante um curto período, geralmente 30 segundos ou menos. No entanto, os dados podem não ser gravados, dependendo da gravidade e do tipo do impacto.

O EDR neste veículo é projetado para gravar dados, tais como:

- Como os vários sistemas de seu veículo estavam funcionando;
- A intensidade com que (se totalmente) o motorista estava pressionando os pedais do acelerador e/ou freio; e,
- A velocidade em que o veículo estava sendo conduzido.

Estes dados podem ajudar a fornecer uma melhor compreensão das circunstâncias nas quais as colisões e os ferimentos ocorreram.

NOTA: Os dados do EDR são gravados pelo seu veículo apenas se uma situação de colisão incomum ocorrer; o EDR não irá gravar nenhum dado sob condições normais de condução, bem como nenhum dado pessoal (por exemplo, nome, sexo, idade e local da colisão). Entretanto, outras partes, como por exemplo, órgãos de segurança pública, poderiam confrontar os dados do EDR com os tipos de dados de identificação pessoal que são rotineiramente obtidos durante uma investigação de colisão.

Para fazer a leitura dos dados gravados pelo EDR, é necessário um equipamento especial, bem como o acesso ao veículo ou ao EDR. Além disso, o fabricante do veículo, outras partes, como por exemplo, órgãos de segurança pública, que possuem o equipamento especial, poderão fazer a leitura das informações, caso tenham acesso ao veículo ou ao EDR.

### ● Divulgação dos dados do EDR

A Lexus não divulgará os dados gravados no EDR a terceiros, exceto quando:

- For obtido um acordo com o proprietário do veículo (ou com a locadora, caso o veículo seja alugado)
- Em resposta a um requerimento oficial emitido pela polícia, tribunal de justiça ou órgão governamental
- Para uso pela Lexus em uma ação judicial

Entretanto, se necessário, a Lexus poderá:

- Utilizar os dados para pesquisa quanto ao desempenho de segurança do veículo

Divulgar os dados a terceiros para fins de pesquisa, sem contudo divulgar informações sobre um veículo específico ou proprietário do veículo

## Sucateamento do seu Lexus

Os dispositivos dos sistemas de airbag, do pré-tensionador do cinto de segurança e do sistema do sistema de levantamento do capô do seu Lexus contém produtos químicos explosivos. Se o veículo for descartado com os airbags, os pré-tensionadores dos cintos de segurança e os micro geradores de gás do sistema de levantamento do capô da forma que estão, isso poderá resultar em acidentes, como, por exemplo, um incêndio. Providencie a remoção e a inutilização dos sistemas de airbag, do pré-tensionador do cinto de segurança e dos micro geradores de gás por uma oficina de serviço qualificada ou por uma Concessionária Autorizada Lexus, antes de descartar o veículo.

## BATERIA HÍBRIDA (HV)

A Reciclagem da Bateria Híbrida (HV) é obrigatória.

Consulte uma Concessionária Autorizada Lexus para substituição ou descarte dessa bateria.



 **ATENÇÃO****■ Precauções gerais ao dirigir**

Dirigir sob o efeito de álcool ou medicamentos: Nunca dirija o veículo sob o efeito de bebidas alcoólicas ou medicamentos que possam prejudicar sua capacidade de conduzir o veículo. O álcool e determinados medicamentos retardam o tempo de reação, impedem o raciocínio e reduzem a coordenação, o que poderá resultar em acidente com ferimentos graves ou fatais para você, para os ocupantes do veículo ou para outros.

Direção defensiva: Sempre dirija defensivamente. Antecipe os erros que outros motoristas ou pedestres possam cometer e esteja sempre pronto para evitar acidentes.

Distrações do motorista: Mantenha sempre o máximo de atenção ao dirigir. Qualquer distração para o motorista, como ajuste de controles, conversa ao telefone celular ou leitura poderá resultar em uma colisão fatal ou ferimentos graves a você, aos ocupantes do seu veículo ou a outros.

**■ Precauções gerais sobre a segurança de crianças**

Jamais deixe crianças desacompanhadas no veículo, e jamais permita que crianças segurem ou usem a chave.

Crianças desacompanhadas poderão acionar o veículo ou posicionar a transmissão em neutro. As crianças também estão sujeitas a ferimentos resultantes da ativação dos vidros, teto solar ou outros dispositivos do veículo. Além disso, o aquecimento ou as temperaturas extremamente baixas no interior do veículo poderão ser fatais para crianças.



## Operação de componentes

# 4

### 4-1. Acesso ao veículo

Chaves.....	168
Portas.....	171
Porta-malas.....	178
Sistema inteligente de entrada e partida.....	188

### 4-2. Componentes ajustáveis antes da condução

Bancos.....	194
Apoios de cabeça.....	217
Volante de direção.....	220
Espelhos retrovisores.....	222

### 4-3. Componentes ajustáveis durante a condução

Painel de instrumentos.....	227
Alavanca do sinalizador de direção.....	255
Faróis, limpadores e lavadores.....	256
Vidros elétricos.....	266
Luzes internas.....	270
Teto solar.....	273
Sistema de ar condicionado automático dianteiro.....	276
Sistema de ar condicionado traseiro.....	290
Controlador climático Lexus.....	296
Aquecedores dos banco/ventiladores do banco.....	298
Para-sol.....	303

### 4-4. Componentes internos

Compartimentos de armazenamento.....	305
• Porta-luvas.....	306
• Porta-moedas.....	307
• Porta-copos.....	307
• Console central.....	309
• Porta-objetos.....	310
• Alças e ganchos.....	311
Dispositivos do porta-malas.....	312
• Rede para carga.....	312
• Ganchos para sacolas.....	313
• Tapetes do compartimento de bagagem.....	313
• Porta-objetos.....	315
• Cinto de armazenamento do kit para inflagem dos pneus.....	315
• Cinto de armazenamento do refletor de advertência.....	316
Dispositivos elétricos.....	317
• Relógio.....	317
• Saídas de energia.....	317
• Entrada USB para carga... ..	319
Persiana traseira.....	321
Persianas da porta lateral traseira.....	323
Visor central.....	325
Painel multioperações traseiro.....	327

## Chaves

### Tipos de chave

As chaves que seguem são fornecidas com o veículo.

#### A Chaves eletrônicas

- Operação do sistema inteligente de entrada e partida (→P.188)
- Operar a função de controle remoto (→P.170)

#### B Chaves mecânicas

#### C Placa de número da chave

Operação do sistema inteligente de entrada e partida (→P.188)

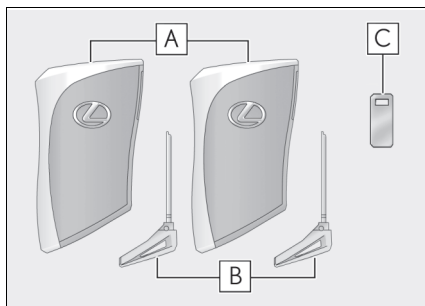

### ■ Quando estiver em uma aeronave

Quando a chave eletrônica for levada para o interior de uma aeronave, certifique-se de não pressionar qualquer dos interruptores da chave eletrônica enquanto estiver na cabine da aeronave. Se a chave eletrônica estiver na sua bolsa, etc., certifique-se de que os interruptores também não sejam pressionados acidentalmente. Se um interruptor for pressionado, a chave eletrônica emitirá ondas de rádio que poderão causar interferência na operação da aeronave.

### ■ Bateria da chave eletrônica descarregada

- A vida útil da bateria é de 1 a 2 anos.
- Se a bateria estiver com pouca carga, um alarme soará na cabine e uma mensagem será exibida no visor multifunção quando o sistema híbrido parar.
- Para reduzir o descarregamento da bateria da chave quando a chave eletrônica não for utilizada por longos períodos, ajuste a chave eletrônica no modo de economia da bateria. (→P.188)
- Como as chaves eletrônicas sempre recebem ondas de rádio, a bateria será esgotada mesmo se a chave eletrônica não for usada. Os sintomas abaixo indicam que a bateria da chave eletrônica pode estar descarregada. Substitua a bateria quando necessário. (→P.516)
- O sistema inteligente de entrada e partida ou o controle remoto não funciona.
- A área de detecção torna-se menor.
- O indicador LED na superfície da chave não acende.
- Para evitar deterioração grave, não mantenha a chave eletrônica dentro de uma área de 1 m dos seguintes aparelhos elétricos, que produzem um campo magnético:
  - TVs
  - Computadores
  - Telefones celulares, telefones sem fio e carregadores de bateria
  - Carregadores de telefones celulares ou telefones sem fio
  - Luminárias de mesa

- Fogão por indução

### ■ Substituição da bateria

→P.516

### ■ Confirmação do número das chaves registradas

É possível confirmar o número de chaves já registradas para o veículo. Consulte a Concessionária Autorizada Lexus para obter detalhes.

### ■ Se “A New Key has been Registered Contact Your Dealer for Details” (Nova chave registrada entre em contato com uma concessionária autorizada Lexus) for exibida no visor multifunção

Essa mensagem será exibida cada vez que a porta do motorista for aberta, quando as portas forem destravadas por fora por aproximadamente 10 dias após a chave eletrônica ter sido registrada.

Se essa mensagem for exibida, mas a nova chave eletrônica ainda não tiver sido registrada, consulte uma Concessionária Autorizada Lexus para verificar se uma chave eletrônica desconhecida (outras que não sejam essas que já possui) já foi registrada.



#### NOTA

#### ■ Para evitar danos à chave

- Não deixe cair as chaves, não as submeta a impactos fortes ou as dobre.
- Não exponha as chaves a altas temperaturas durante um longo período.
- Não molhe ou lave as chaves em lavador ultrassônico, etc.
- Não fixe materiais metálicos ou imantados às chaves nem as posicione próximas destes materiais.
- Não desmonte as chaves.
- Não cole adesivos ou qualquer outro material na superfície da chave eletrônica.
- Não posicione as chaves próximas de objetos que gerem campos magnéticos, como TVs, sistemas de áudio, fogões elétricos, ou equipamentos médicos elétricos, como equipamento de terapia de baixa frequência.

#### ■ Levar a chave eletrônica com você

Ao transportar a chave eletrônica, mantenha-a a 10 cm ou mais de distância de aparelhos elétricos ou que estejam ligados. As ondas de rádio emitidas por aparelhos elétricos no raio de 10 cm da chave eletrônica podem interferir com a chave, fazendo com que ela não funcione corretamente.

#### ■ Em caso de falha no sistema inteligente de entrada e partida ou outros problemas relacionados à chave

→P.572

#### ■ Ao perder a chave eletrônica do veículo

→P.570

## Controle remoto

As chaves eletrônicas são equipadas com o seguinte controle remoto:

- A** Trava as portas (→P.171)
- B** Fecha os vidros e o teto solar (→P.171)
- C** Destrava as portas (→P.171)
- D** Abre os vidros e o teto solar (→P.171)
- E** Abre o porta-malas (→P.178)
- F** Soa o alarme

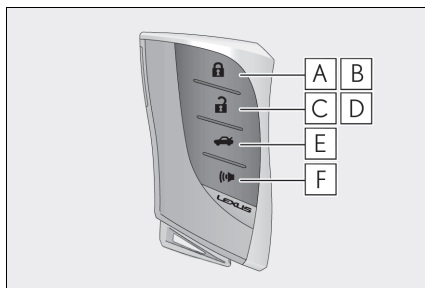

## Uso da chave mecânica

Para retirar a chave mecânica, pressione o botão de liberação e retire a chave.

A chave mecânica só pode ser inserida em uma direção, pois só tem ranhuras em um de seus lados. Se não for possível introduzir a chave no cilindro de travamento, vire-a e tente introduzi-la novamente.

Após usar a chave mecânica, acondicione-a na chave eletrônica. Mantenha a chave mecânica junto com a chave eletrônica. Se a bateria da chave eletrônica descarregar ou a função de entrada não funcionar corretamente, você precisará da chave mecânica. (→P.516)

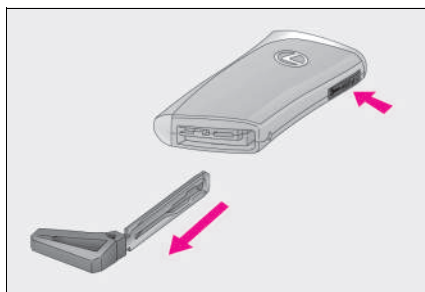

### ■ Quando for necessário deixar a chave do veículo com um manobrista

Desligue o interruptor principal do dispositivo de abertura do porta-malas (→P.178) e feche o porta-luvas (→P.305) conforme exigido pelas circunstâncias.

Remova a chave mecânica para seu uso e entregue somente a chave eletrônica.

### ■ Se você perder as chaves mecânicas

→P.570

### ■ Se uma chave incorreta for utilizada

O cilindro da chave irá girar livremente, separado do mecanismo interno.

## Portas

### Destravar e Travar as portas pelo lado de fora

#### ■ Sistema inteligente de entrada e partida

Leve a chave eletrônica com você para ativar essa função.

- 1 Segure a maçaneta da porta para destravar as portas.\*

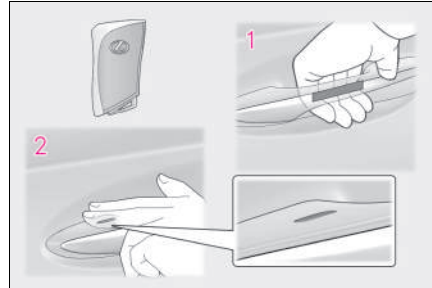

Certifique-se de tocar no sensor localizado atrás da maçaneta.

As portas não poderão ser destravadas durante 3 segundos após serem travadas.

\*: As configurações de destravamento podem ser alteradas.

- 2 Toque no sensor de travamento (o recesso na parte superior da maçaneta da porta) para travar todas as portas.

Verifique se a porta está firmemente travada.

#### ■ Controle remoto

- 1 Trava todas as portas

Verifique se a porta está firmemente travada.

Pressione e segure para abrir as janelas e o teto solar.

- 2 Destrava todas as portas



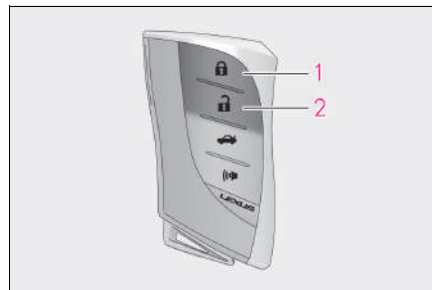

Pressionar o botão destrava a porta do motorista. Ao pressionar o botão novamente nos próximos 5 segundos, as outras portas serão destravadas.





\*: Essas configurações devem ser personalizadas na Concessionária Autorizada Lexus.

### ■ Trocando a função de destravamento das portas

É possível definir quais das portas a função de abertura remoto irá abrir utilizando o controle remoto.

- 1 Desligue o botão de partida.
- 2 Cancele o sensor de intrusão e o sensor de inclinação do sistema de alarme para evitar o disparo não intencional do alarme durante a mudança das configurações. (→P.158)
- 3 Quando a luz indicadora na superfície da chave não estiver acesa, pressione e segure  ou  ou  durante, aproximadamente, 5 segundos, enquanto pressiona e segura .

A configuração muda a cada vez que esta operação é realizada, como está descrito abaixo. (Ao mudar a configuração continuamente, solte os botões, aguarde no mínimo 5 segundos e repita o passo 3).

Visor multifunção/Som do bipe	Função de destravamento
 Parte Externa: Emite o bipe 3 vezes Parte Interna: Soa uma vez	Segurar a maçaneta da porta do motorista destrava somente a porta do motorista.
 Parte Externa: Emite o bipe duas vezes Parte Interna: Soa uma vez	Segurar qualquer das maçanetas das portas do passageiro destrava todas as portas.
 Parte Externa: Emite o bipe duas vezes Parte Interna: Soa uma vez	Segurar uma maçaneta da porta destrava todas as portas.

Para evitar acionamento não intencional do alarme, destrave as portas utilizando o controle remoto, abra e feche as portas uma vez depois que as configurações forem alteradas. (Se uma porta não for aberta dentro de 30 segundos depois que o  for pressionado, as portas irão ser travadas novamente e o alarme é acionado automaticamente.)

Se o alarme for acionado, pare-o imediatamente. (→P.158)

### ■ Sistema de destravamento da porta após detecção de impacto

Se o veículo for submetido a forte impacto, todas as portas serão destravadas. Entretanto, conforme a força do impacto ou o tipo de acidente, o sistema poderá não funcionar.

### ■ Sinais de Operação

Os sinalizadores de emergência irão piscar para indicar que as portas foram travadas/destravadas. (Travar: uma vez; Destravar: duas vezes)

Um alarme soa para indicar se as portas foram travadas/destravadas. (Travar: uma vez; Destravar: duas vezes)

Um alarme irá soar para indicar que os vidros e o teto solar foram acionados.

### ■ Dispositivo de segurança

Se uma porta não for aberta no período de aproximadamente 30 segundos após o destravamento do veículo, o dispositivo de segurança irá automaticamente travar o veículo novamente.

### ■ Quando as portas não puderem ser travadas pelo sensor de travamento na superfície da maçaneta da porta

Quando não for possível travar as portas mesmo ao tocar o sensor de travamento na superfície da maçaneta da porta com o dedo, toque o sensor de travamento com a palma da mão.

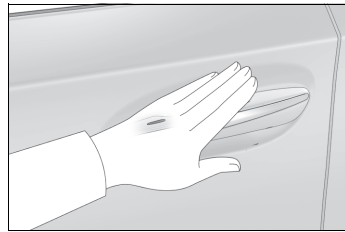

### ■ Alarme de advertência de porta aberta

Se houver uma tentativa de travamento das portas quando uma porta não estiver completamente fechada, um alarme irá soar continuamente por 5 segundos. Feche totalmente a porta para cessar o alarme e trave o veículo novamente.

### ■ Configurar o sistema de alarme

Ao travar as portas o sistema de alarme será ativado. (→P.158)

### ■ Condições que afetam a operação do sistema inteligente de entrada e partida ou o controle remoto

→P.188

### ■ Se o sistema inteligente de entrada e partida ou o controle remoto não funcionar adequadamente

Use a chave mecânica para travar e destravar as portas. (→P.572)

Substitua a bateria da chave por uma nova se ela estiver descarregada. (→P.516)

### ■ Se a bateria 12 volts estiver desconectada

As portas não podem ser travadas e destravadas usando o sistema inteligente de entrada e partida ou o controle remoto. Trave/destrave as portas utilizando a chave mecânica. (→P.572)

### ■ Personalização

Algumas funções podem ser personalizadas. (→P.633)

 **ATENÇÃO****■ Para evitar acidente**

Observe as precauções abaixo durante a condução do veículo.

A negligência poderá resultar em abertura da porta, o que pode arremessar o ocupante para fora, causando ferimentos graves ou fatais.

- Certifique-se de que todas as portas estejam devidamente fechadas e trancadas.
- Não puxe a maçaneta interna durante a condução.

Seja especialmente cuidadoso quanto à porta do motorista, uma vez que ela pode ser aberta ao puxar-se a maçaneta interna mesmo que o botão de travamento interno esteja na posição de travamento.

- Ative as travas de proteção para criança nas portas traseiras, quando houver crianças sentadas nos bancos traseiros.

**■ Ao abrir ou fechar uma porta**

Verifique os arredores do veículo para averiguar coisas como se o veículo está em uma inclinação, se há espaço suficiente para abrir uma porta ou se está ventando fortemente. Ao abrir ou fechar a porta, segure firmemente a maçaneta para se preparar para qualquer movimento imprevisto.

**■ Ao utilizar o controle remoto e acionar os vidros elétricos ou o teto solar**

Acione os vidros elétricos ou o teto solar após a verificação para se certificar de que não há possibilidade de que um dos passageiros fique com partes de seu corpo presas entre um dos vidros elétricos ou teto solar. Além disso, não permita que crianças acionem o controle remoto. É possível que crianças e outros passageiros fiquem presos nos vidro elétricos ou no teto solar.

**■ Precauções de controle de altura do veículo**

Nas seguintes situações, certifique-se de verificar a segurança da área em volta do veículo, pois a altura do veículo pode mudar e partes do corpo de uma pessoa podem ficar presas nele, causando possíveis ferimentos ou danos ao veículo.

- Ao abrir uma porta
- Ao destravar as portas usando o sistema inteligente de entrada e partida



## Destruvar e Travar as portas pelo lado de dentro

### ■ Interruptores de travamento da porta (para travar/destravar)

- 1 Trava todas as portas
- 2 Destruva todas as portas

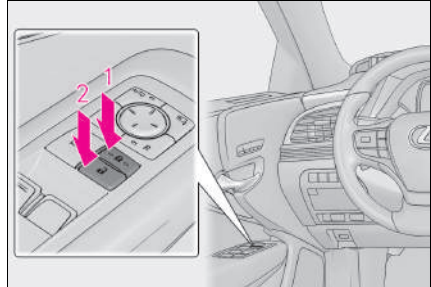

### ■ Botões de travamento interno (travar)

Pressione o botão de travamento interno para travar a porta.

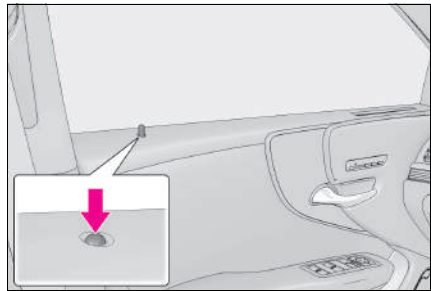

### ■ Maçanetas internas da porta (destravar)

Para a porta do motorista: Puxe a maçaneta para destravar e abrir a porta.

Quando a porta for destravada, o botão de travamento interno saltará.

Para as portas do passageiro: Puxe a maçaneta para destravar a porta. Puxe a maçaneta pela segunda vez para abrir a porta.

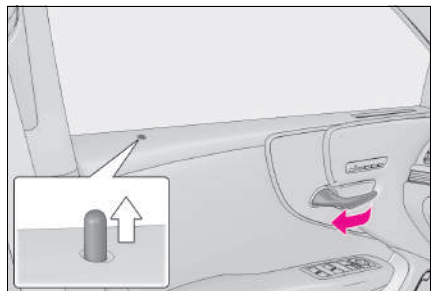

### ■ Travamento das portas dianteiras pela parte externa sem o uso da chave

- 1 Pressione o botão de travamento interno.
- 2 Feche a porta enquanto puxa a maçaneta da porta.

A porta não poderá ser travada se o botão de partida estiver posicionado no modo ACES-SÓRIOS ou LIGADO, ou se a chave eletrônica estiver no interior do veículo. Contudo, a chave poderá não ser detectada corretamente e a porta poderá ser travada.

### ■ Sistema de fechamento automático das portas

Se a porta estiver semi-aberta, o sistema de fechamento automático das portas irá fechá-la total e automaticamente.

- O sistema de fechamento automático das portas vai operar independentemente do modo do interruptor elétrico.
- O sistema de fechamento automático das portas não funcionará, se a porta for fechada ao mesmo tempo que a maçaneta é puxada por fora ou por dentro do veículo.
- A porta pode ser aberta pela maçaneta interna ou externa, mesmo quando o sistema de fechamento automático da porta estiver funcionando (exceto quando o botão de travamento estiver acionado ou se a trava de proteção para crianças estiver acionada).
- O som do motor pode ser ouvido por alguns segundos após o sistema de fechamento automático das portas fechar as portas. Isto não indica uma impropriedade.

### ■ Alarme de advertência de porta aberta

Se uma porta ou o porta-malas não estiver totalmente fechado (a), um alarme soará quando a velocidade do veículo atingir 5km/h.

A porta aberta ou o porta-malas é exibido (a) no visor multifunção.

## ⚠ ATENÇÃO

### ■ Sistema de fechamento automático das portas

Se a porta estiver semi-aberta, o sistema de fechamento automático das portas irá fechá-la total e automaticamente. Fechamento automático das portas leva alguns segundos para começar a funcionar.

Se a trava de proteção para crianças estiver acionada, o sistema de fechamento automático das portas não irá parar durante o funcionamento mesmo que a tentativa seja feita para abrir a porta na parte interna do veículo. Seja cauteloso para não prender os dedos ou qualquer outra parte do corpo na porta. A negligência poderá resultar em ferimentos graves.

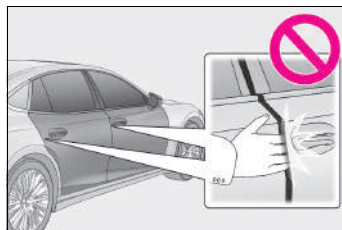

## ⚠ NOTA

### ■ Para evitar falhas no funcionamento do sistema de fechamento automático das portas

Não abra e feche as portas frequentemente e repetidamente, ou aplique força excessiva na porta enquanto o sistema de fechamento automático da porta estiver acionado.

## Trava de proteção para crianças nas portas traseiras

A porta não poderá ser aberta por dentro do veículo quando as travas estiverem ativadas.

- 1 Destravar
- 2 Travar

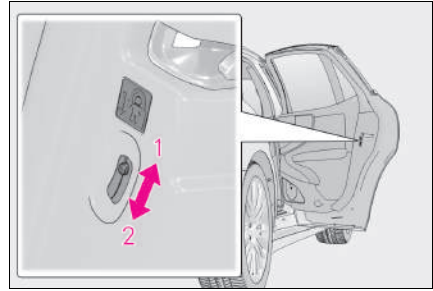

Estas travas poderão ser ativadas para impedir que as crianças abram as portas traseiras. Pressione cada interruptor da porta traseira para travar ambas as portas traseiras.

## Sistemas de travamento e destravamento automático da porta

As funções a seguir podem ser utilizadas ou canceladas:

Para instruções de personalização, consulte P.633.

Função	Operação
Função de travamento da porta vinculada à velocidade	Todas as portas são travadas automaticamente quando a velocidade do veículo é de aproximadamente 20 km/h ou superior.
Função de travamento da porta vinculada à mudança de marchas	Todas as portas são travadas automaticamente quando a posição da alavanca de mudança de marchas estiver em uma posição que não seja P.
Função de destravamento da porta ligada à mudança de marchas	Todas as portas são destravadas automaticamente quando a posição da alavanca de mudança de marchas estiver na posição P.
Função de destravamento da porta ligada à porta do motorista	Todas as portas são automaticamente destravadas quando a porta do motorista for aberta por aproximadamente 45 segundos após o desligamento do botão de partida.

## Porta-malas

O porta-malas pode ser aberto utilizando o interruptor do dispositivo de abertura do porta-malas, função de entrada ou controle remoto.

O porta-malas pode ser fechado utilizando o sistema de fechamento do porta-malas.

### ATENÇÃO

Observe as precauções abaixo.

A não observação poderá resultar em ferimentos graves ou fatais.

#### ■ Antes de dirigir

- Certifique-se de que a tampa do porta-malas esteja completamente fechada. Caso contrário, a tampa do porta-malas pode abrir-se inesperadamente, enquanto o veículo é conduzido, podendo atingir objetos próximos, derrubar a bagagem que está dentro do porta-malas e causar um acidente.
- Não permita que crianças entrem no porta-malas. Caso uma criança fique presa acidentalmente no porta-malas, a mesma pode sofrer de exaustão térmica, asfixiamento ou outro tipo de ferimento.
- Não permita que uma criança abra ou feche a tampa do porta-malas. Tal negligência poderá abrir a tampa do porta-malas inesperadamente, ou prender as mãos, cabeça ou pescoço durante o fechamento da tampa do porta-malas.

#### ■ Aspectos importantes relacionados à direção

- Jamais deixe que alguém fique sentado no porta-malas. No caso de uma frenagem súbita ou colisão, os passageiros estarão mais susceptíveis a ferimentos graves ou fatais.

#### ■ Uso do porta-malas

- Observe as precauções abaixo. Caso as instruções não sejam seguidas, partes do corpo poderão ficar presas, resultando em ferimentos graves ou fatais.

## ⚠️ ATENÇÃO

- Remova quaisquer cargas pesadas, como neve ou gelo da tampa do porta-malas, antes de abri-lo. A negligência quanto a esta instrução, poderá fechar a tampa do porta-malas novamente, logo após sua abertura.
- Ao abrir ou fechar a tampa do porta-malas, faça uma verificação completa para certificar-se de que a área próxima está segura.
- Caso alguma pessoa esteja nas proximidades, certifique-se de que esteja em um local seguro e avise-a de que o porta-malas será aberto ou fechado.
- Seja cauteloso, ao abrir ou fechar a tampa do porta-malas quando estiver ventando, uma vez que a porta poderá se mover bruscamente sob a ação de vento forte.
- A tampa do porta-malas poderá fechar subitamente caso não tenha sido aberta totalmente. É mais difícil abrir ou fechar a tampa do porta-malas em um local com declive/ aclive do que em uma superfície plana, portanto esteja atento quanto à possibilidade da tampa do porta-malas abrir ou fechar inesperadamente. Certifique-se de que a tampa do porta-malas esteja totalmente aberta e segura, antes de utilizar o porta-malas.
- Ao fechar a tampa do porta-malas, seja extremamente cauteloso para evitar que seus dedos fiquem presos.
- Ao fechar a tampa do porta-malas, certifique-se de pressioná-la levemente sobre sua superfície externa. Se a alça do porta-malas for utilizada para fechá-lo totalmente, suas mãos ou braços poderão ficar presos.
- Não instale quaisquer acessórios que não sejam peças genuínas Lexus na tampa do porta-malas. Este peso adicional na tampa do porta-malas pode fazer com que a tampa feche subitamente, logo após a sua abertura

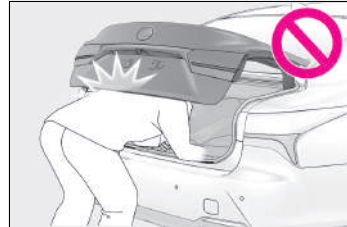

**⚠ ATENÇÃO****■ Fechamento automático do porta-malas**

Se a tampa do porta-malas estiver semi-aberta, o fechamento automático porta-malas a fecha total e automaticamente. Serão necessários vários segundos antes que o fechamento automático do porta-malas comece a funcionar. Seja cauteloso para evitar que seus dedos ou qualquer outra parte de seu corpo fique presa no porta-malas, pois isto poderá resultar em fraturas ou outros ferimentos graves.

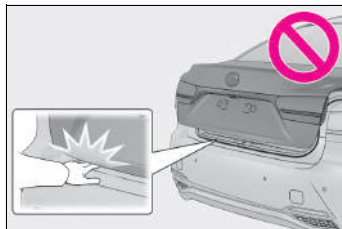
**■ Tampa elétrica do porta-malas**

Observe as precauções abaixo ao acionar o fechamento automático do porta-malas. A negligência em fazê-lo poderá resultar em ferimentos graves.

- Verifique quanto à segurança nas áreas próximas para certificar-se de que não haja obstáculos ou qualquer outro objeto que possa ficar preso na porta.
- Caso alguma pessoa esteja nas proximidades, certifique-se de que esteja em um local seguro e avise-a de que o porta-malas será aberto ou fechado.
- Se o interruptor de fechamento do porta-malas for pressionado enquanto a tampa do porta-malas está se abrindo automaticamente, a tampa do porta-malas para de se abrir. Seja extremamente cauteloso quando estiver em um acive, uma vez que a tampa do porta-malas poderá abrir-se ou fechar-se inesperadamente.
- Em um acive, a tampa do porta-malas poderá fechar após ser aberta automaticamente. Certifique-se de que a tampa do porta-malas esteja totalmente aberta e segura, antes de utilizar o porta-malas.
- Nas situações abaixo, a tampa do porta-malas poderá detectar uma anormalidade e o funcionamento automático poderá ser interrompido. Neste caso, a tampa do porta-malas deverá ser acionada manualmente. Tome cuidado extra nesta situação, a tampa do porta-malas parada pode se fechar subitamente causando um acidente.
- Quando a tampa do porta-malas encontra um obstáculo
- Quando houver uma queda brusca na tensão da bateria 12 volts, por exemplo, quando o botão de partida for posicionado no modo LIGADO ou a partida do sistema híbrido for acionada durante o funcionamento automático.
- Não instale quaisquer acessórios que não sejam peças genuínas Lexus na tampa do porta-malas. O fechamento automático do porta-malas pode não funcionar, causando um mau funcionamento, ou a tampa do porta-malas pode se fechar abruptamente depois de aberta.

 **ATENÇÃO****■ Tampa elétrica de abertura do porta-malas sem uso das mãos**

Observe as precauções abaixo.

A negligência em fazê-lo poderá resultar em ferimentos graves.

- Os gases do escapamento fazem os tubos do escapamento esquentarem excessivamente. Ao operar a tampa elétrica de abertura do porta-malas sem uso das mãos, seja cauteloso e não toque o escapamento.
- Não acione a tampa elétrica do porta-malas sem o uso das mãos se houver espaço sob o para-choque traseiro

**■ Função de proteção contra esmagamento**

Observe as precauções abaixo.

A negligência em fazê-lo poderá resultar em ferimentos graves.

- Jamais tente prender parte alguma do seu corpo para ativar intencionalmente a função de proteção antiesmagamento.
- A função de proteção antiesmagamento poderá não funcionar se houver alguma obstrução próxima ao fechamento total da tampa do porta-malas. Seja cauteloso para não prender os dedos ou qualquer outra parte do corpo na tampa do porta-malas.
- A função de proteção antiesmagamento poderá não funcionar conforme a forma do objeto preso. Seja cauteloso para não prender os dedos ou qualquer outra parte do corpo.

 **NOTA****■ Para evitar um mal funcionamento do fechamento automático do porta-malas.**

Não force excessivamente a tampa do porta-malas enquanto fechamento automático do porta-malas estiver acionado.

**■ Para evitar danos ao sistema de fechamento automático da tampa do porta-malas**

Certifique-se de que não haja bagagem ou neve na tampa do porta-malas antes de acionar o sistema de fechamento automático da tampa do porta-malas. Certifique-se de que não haja gelo entre a tampa do porta-malas e o respectivo quadro, pois isto impedirá a movimentação da tampa do porta-malas. Acionar o sistema de fechamento automático do porta-malas quando houver carga excessiva sobre ela, poderá causar um mau funcionamento.

- Não force excessivamente a tampa do porta-malas enquanto a mesma estiver sendo acionada.

## Abertura/fechamento do porta-malas

### ■ Interruptor do dispositivo de abertura do porta-malas

Pressione o interruptor do dispositivo de abertura do porta-malas.

A tampa do porta-malas abrirá completamente.

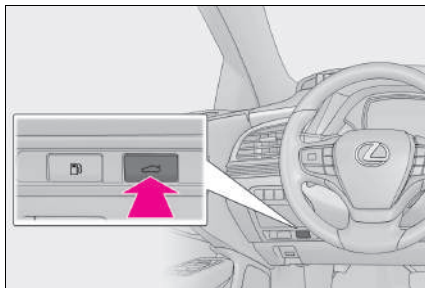

### ■ Sistema inteligente de entrada e partida

Pressione o botão enquanto carrega a chave eletrônica.

A tampa do porta-malas abrirá completamente.

Se o botão for pressionado enquanto a tampa do porta-malas estiver abrindo, ela vai parar de se mover.

Quando todas as portas forem destravadas utilizando um dos métodos descritos a seguir, o porta malas pode ser aberto sem a chave eletrônica:

- Função de entrada
- Controle remoto
- Interruptores de travamento das portas
- Sistema de travamento e destravamento automático
- Chave mecânica

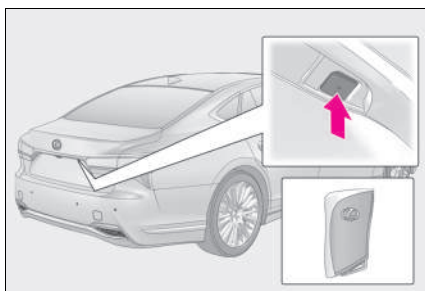

### ■ Controle remoto

Pressione e segure o interruptor.

A tampa do porta-malas abrirá completamente.

Um alarme soa.

Se o botão for pressionado enquanto a tampa do porta-malas estiver abrindo, ela vai parar de se mover.





### ■ Tampa elétrica de abertura do porta-malas sem uso das mãos

- 1 Com a chave eletrônica, afaste-se um pouco do veículo, mova o pé sob o centro do para-choque traseiro e, em seguida, tire-o.

A tampa do porta-malas não começará a funcionar enquanto o pé estiver sendo detectado sob o para-choque traseiro.

Se outra chave eletrônica do seu veículo estiver dentro dele, a tampa do porta-malas pode demorar um pouco mais do que o tempo normal para começar a funcionar.

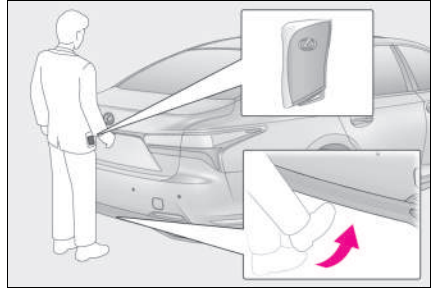

- 2 A tampa do porta-malas abrirá/fechará completamente.

Um alarme soará.

### ■ Interruptor do dispositivo de fechamento do porta-malas

Pressione o interruptor do dispositivo de abertura do porta-malas.

Um alarme soará quando a tampa do porta-malas começar a fechar completamente.

Pressionar o interruptor enquanto a tampa do porta-malas é fechada abre a tampa do porta-malas novamente.

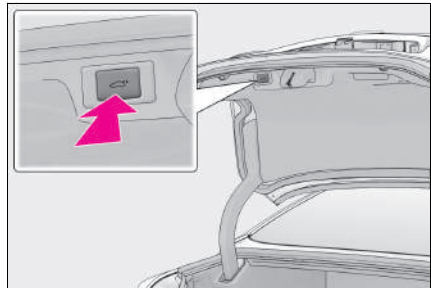

### ■ Alça do porta-malas

Usando a alça do porta-malas, puxe a tampa do porta-malas para baixo sem aplicar força nas laterais e empurre a tampa do porta-malas do lado de fora para fechá-la.

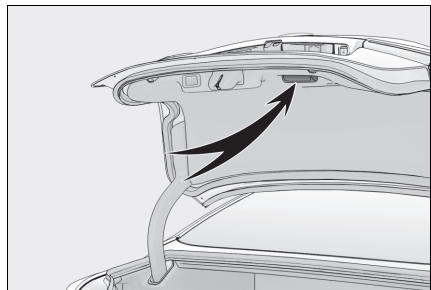

### ■ Luz da tampa do porta-malas/luz do porta-malas

- A luz se acenderá quando a tampa for aberta.
- Se a luz da tampa do porta-malas/luz do porta-malas for deixada ligada quando o interruptor elétrico for desligado, a luz desligará automaticamente.

### ■ Fechamento automático do porta-malas

Se a tampa do porta-malas estiver semi-aberta, o fechamento automático porta-malas vai fechá-la total e automaticamente.

- O sistema de fechamento automático do porta-malas vai operar independentemente do modo do interruptor elétrico.
- Se o dispositivo de Fechamento automático do porta-malas não funcionar, abra o porta-malas até a metade ou mais e, em seguida, feche-o.

### ■ Função para evitar que o porta-malas trave com a chave eletrônica dentro.

- Quando todas as portas forem travadas, um alarme será emitido se a tampa do porta-malas for fechada com a chave eletrônica dentro dele. Nesse caso, a tampa do porta-malas pode ser aberta ao pressionar o botão de destravamento do porta-malas localizado em sua tampa.
- Se a chave eletrônica reserva for colocada no porta-malas com todas as portas travadas, a função de prevenção contra confinamento da chave é acionada e o porta-malas pode ser aberto. Para evitar roubos, leve todas as chaves eletrônicas ao sair do veículo.
- Se a chave eletrônica for colocada no porta-malas com todas as portas travadas, a chave pode não ser detectada dependendo da sua localização e das condições de onda de rádio da área em volta. Nesse caso, a função de prevenção contra confinamento da chave não pode ser acionada, causando o travamento das portas quando o porta-malas for fechado. Certifique-se de verificar onde a chave está antes de fechar o porta-malas.
- A função de prevenção contra confinamento da chave não pode ser acionada se uma das portas estiver destravada. Nesse caso, abra o porta-malas usando o dispositivo de abertura do porta-malas.

### ■ Condições de funcionamento da tampa elétrica de abertura do porta-malas sem uso das mãos

A Tampa Elétrica de Abertura do Porta-Malas sem Uso das Mãos (Sensor de acionamento com os pés para abertura da tampa elétrica) está habilitada e o botão de partida está deslizado.

### ■ Função de proteção contra sobrecarga

A tampa do porta-malas não irá funcionar se houver carga excessiva sobre a tampa do porta-malas.

### ■ Função de proteção contra queda

Enquanto a tampa do porta-malas é aberta automaticamente, a aplicação de força excessiva irá parar a operação de abertura, evitando que a tampa do porta-malas caia rapidamente.

### ■ Função de proteção antiesmagamento

Enquanto a tampa do porta-malas se fecha automaticamente, a tampa do porta-malas para de se fechar e abre se algo ficar preso.

### ■ Uso da chave mecânica

O porta-malas pode ser aberto utilizando a chave mecânica. (→P.574)

Se o porta malas for destravado com o uso da chave mecânica, a tampa elétrica do porta-malas e o fechamento automático do porta-malas não funcionarão. Para retornar ao funcionamento, feche a tampa do porta-malas completamente e de forma manual.

### ■ Se o sistema inteligente de entrada e partida ou o controle remoto não funcionar adequadamente

Use a chave mecânica para destravar o porta-malas. (→P.574)

Substitua a bateria da chave por uma nova se ela estiver descarregada. (→P.516)

### ■ Situações em que a tampa elétrica de abertura do porta-malas sem uso das mãos pode funcionar não intencionalmente

Nas seguintes situações a Tampa Elétrica de Abertura do Porta-Malas sem Uso das Mãos pode funcionar não intencionalmente.

Para evitar funcionamento não intencional, não deixe a chave eletrônica no porta-malas e certifique-se de que ela esteja fora de alcance (área de detecção) ou desabilite a Tampa Elétrica de Abertura do Porta-Malas sem Uso das Mãos (Sensor de acionamento com os pés para porta traseira).

- Se uma grande quantidade de água for aplicada ao para-choque traseiro, por exemplo, se o veículo estiver sendo lavado ou estiver sob chuva intensa
- Se sujeira tiver sido removida do para-choque traseiro
- Se um animal de pequena estatura ou um objeto pequeno, por exemplo, uma bola, se mover sob o para-choque traseiro
- Se um objeto for movido da parte debaixo do para-choque traseiro
- Se neve for removida da parte debaixo do para-choque traseiro
- Se alguém estiver balançando as pernas enquanto estiver sentada no para-choque traseiro
- Se as pernas ou outra parte do corpo de alguém entrar em contato com o para-choque traseiro enquanto estiver passando perto do veículo
- Quando o veículo estiver estacionado próximo a uma fonte de ruído elétrico que afeta a sensibilidade da Tampa Elétrica de Abertura do Porta-Malas sem Uso das Mãos, como vaga de estacionamento privado, posto de abastecimento de combustível, estrada aquecida eletronicamente, ou luz fluorescente

- Se houver proximidade de uma torre de TV, subestação de energia elétrica, estação de rádio, painéis eletrônicos de mídia grandes, aeroporto ou outra instalação que gere fortes ondas de rádio ou ruídos elétricos.
- Quando o veículo estiver estacionado em um local onde grama ou outros objetos se movam próximo ao para-choque traseiro
- Se bagagem for colocada próxima ao para-choque traseiro
- Se houver instalação/remoção de acessórios ou da cobertura de um veículo perto do para-choque traseiro
- Quando o veículo está sendo rebocado

■ **Situações em que a tampa elétrica de abertura do porta-malas sem uso das mãos pode não funcionar corretamente**

- Nas seguintes situações, a Tampa Elétrica de Abertura do Porta-Malas sem Uso das Mãos pode não funcionar de modo apropriado.
- Se o para-choque traseiro for atingido fortemente por um chute ou tocado por certo tempo

Certifique-se de não tocar o para-choque traseiro com o pé ao operar a Tampa Elétrica de Abertura do Porta-Malas sem Uso das Mãos,

Se o para-choque traseiro tiver sido tocado por um determinado tempo, aguarde alguns instantes antes de tentar operar a Tampa Elétrica de Abertura do Porta-Malas sem Uso das Mãos novamente.

- Quando uma fonte de onda de rádio externa interferir na comunicação entre a chave eletrônica e o veículo (→P.188).
- Quando o veículo estiver estacionado próximo a uma fonte de ruído elétrico que afeta a sensibilidade da Tampa Elétrica de Abertura do Porta-Malas sem Uso das Mãos, como vaga de estacionamento privado, posto de abastecimento de combustível, estrada aquecida eletronicamente, ou luz fluorescente.
- Se houver proximidade de uma torre de TV, subestação de energia elétrica, estação de rádio, painéis eletrônicos de mídia grandes, aeroporto ou outra instalação que gere fortes ondas de rádio ou ruídos elétricos.
- Se uma grande quantidade de água for aplicada ao para-choque traseiro, por exemplo, se o veículo estiver sendo lavado ou estiver sob chuva intensa
- Quando houver lama, neve, gelo, etc. no para-choque
- Quando o veículo for estacionado por um determinado período de tempo próximo a objetos que podem ser mover sob o para-choque, como grama
- Se um acessório for instalado ao para-choque traseiro

Certifique-se de desabilitar a Tampa Elétrica de Abertura do Porta-Malas sem Uso das Mãos (Sensor de acionamento com os pés para porta traseira) se um acessório for instalado ao para-choque traseiro.

- A Tampa Elétrica de Abertura do Porta-Malas sem Uso das Mãos não funcionará nas seguintes situações:
- Quando a chave eletrônica não for transportada
- Quando a chave eletrônica não estiver ao alcance efetivo (área de detecção)

■ **Alarme de advertência de porta aberta**

→P.177

■ **Personalização**

Algumas funções podem ser personalizadas. (→P.633)

## Sistema de segurança de bagagem

O sistema de abertura do porta-malas pode ser desabilitado temporariamente para proteger a bagagem armazenada contra roubo.

Desligue o interruptor principal no porta-luvas para desabilitar o sistema de abertura do porta-malas.

- A** Ligado
- B** Desligado

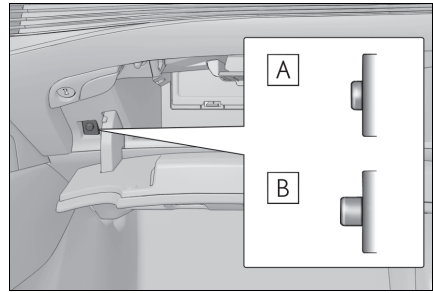

A tampa do porta-malas não pode ser aberta mesmo com o uso do controle remoto, da função de entrada ou da Tampa Elétrica de Abertura do Porta-Malas sem Uso das Mãos

- **Ao deixar a chave do veículo com um manobrista de estacionamento**  
→P.170

## Sistema inteligente de entrada e partida

As operações abaixo podem ser executadas apenas mantendo a chave eletrônica com você, por exemplo, em seu bolso. O motorista deve manter a chave eletrônica sempre consigo.

- Trava e destrava as portas (→P.171)
- Abre o porta-malas (→P.178)
- Aciona a partida do sistema híbrido (→P.332)

### Localização da antena

- A** Antenas externas da cabine
- B** Antenas internas da cabine
- C** Antenas internas do porta-malas
- D** Antenas externas do porta-malas

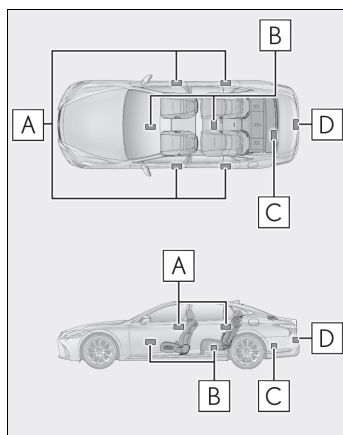

### Alcance efetivo (áreas em que a chave eletrônica é detectada)

- A** Quando travar e destravar as portas

O sistema poderá ser acionado quando a chave eletrônica estiver aproximadamente 0,7 m distante de uma maçaneta externa da porta. (Poderão ser acionadas somente as portas que estiverem na área de detecção da chave).

- B** Ao abrir o porta-malas

O sistema poderá ser acionado quando a chave eletrônica estiver aproximadamente 0,7 m distante do botão de abertura do porta malas.

- C** Ao iniciar o sistema híbrido ou alterar os modos do interruptor elétrico

O sistema poderá ser acionado quando a chave eletrônica estiver no interior do veículo.

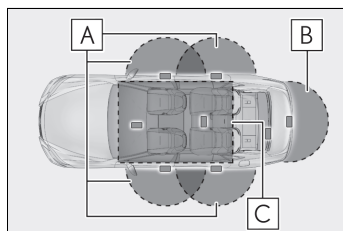

### ■ Mensagens de advertência e alarmes

Um alarme soa e mensagens de advertência são exibidas no visor multifunção para proteger contra acidentes inesperados ou roubo do veículo resultante de operação errônea. Quando uma mensagem for apresentada, tome as medidas adequadas conforme a mensagem exibida. (→P.561)

Quando apenas um alarme soar, as circunstâncias e os procedimentos de correção serão os seguintes:

- Quando um alarme externo soar uma vez por 5 segundos

Situação	Procedimento de correção
Tentativa de travamento do veículo enquanto uma porta estava aberta.	Feche todas as portas e trave-as novamente.
O porta-malas foi fechado enquanto a chave eletrônica ainda estava dentro dele e todas as portas estavam travadas.	Retire a chave eletrônica do porta-malas e trave a tampa do porta-malas novamente.

- Quando um alarme interno soar repetidamente

Situação	Procedimento de correção
O botão de partida foi colocado no modo ACESSÓRIOS enquanto a porta do motorista estava aberta (A porta do motorista estava aberta quando o botão de partida estava no modo ACESSÓRIOS).	Desligue o botão de partida e feche a porta do motorista.
O botão de partida foi desligado enquanto a porta do motorista estava aberta.	Feche a porta do motorista.

### ■ Se “Key Detected in Vehicle” (Chave Detectada No Veículo) for exibida no visor multifunção

Houve uma tentativa de travamento das portas usando o sistema inteligente de entrada e partida enquanto a chave eletrônica ainda estava no interior do veículo. Recupere a chave eletrônica do veículo e trave as portas novamente.

### ■ Função de Economia da Bateria



A função de economia de bateria será ativada para evitar que a bateria da chave eletrônica e a bateria 12 volts não descarreguem enquanto o veículo não estiver em funcionamento por um longo tempo.

- Nas situações a seguir, o sistema inteligente de entrada e partida poderá levar algum tempo para destravar as portas.
  - A chave eletrônica foi deixada em uma área de aproximadamente 2 m do exterior do veículo por 10 minutos ou mais.
  - O sistema inteligente de entrada e partida não foi usado por 5 dias ou mais.
- Se o sistema inteligente de entrada e partida não tiver sido usado por 14 dias ou mais, as portas não poderão ser destravadas através de outra porta que não seja a do motorista. Nesse caso, segure a maçaneta da porta do motorista ou use o controle remoto, ou a chave mecânica, para destravar as portas.

### ■ Girar uma chave eletrônica para o modo de economia da bateria

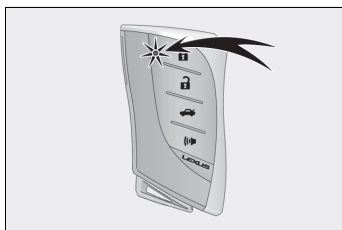
Quando o modo de economia da bateria estiver definido, o descarregamento da bateria será minimizado, interrompendo a recepção de ondas de rádio pela chave eletrônica.



Pressione  duas vezes enquanto pressiona e segura  .

Confirme que o indicador da chave eletrônica pisca 4 vezes. O sistema inteligente de entrada e partida não pode ser usado enquanto o modo de economia da bateria estiver definido. Para cancelar a função, pressione qualquer um dos botões da chave eletrônica.

### ■ Condições que afetam a operação

O sistema inteligente de entrada e partida usa ondas fracas de rádio. Nas situações abaixo, a comunicação entre a chave eletrônica e o veículo poderá ser afetada, impedindo que o sistema inteligente de entrada e partida, controle remoto e sistema do imobilizador funcionem corretamente: (Modos de contornar a situação: →P.572)

- Quando a bateria da chave eletrônica estiver descarregada
- Proximidade de uma torre de TV, subestação de energia elétrica, posto de gasolina, estação de rádio, painéis eletrônicos de mídia grandes, aeroporto ou outra instalação que gere fortes ondas de rádio ou ruídos elétricos.
- Proximidade de rádio portátil, telefone celular, telefone sem fio ou outros dispositivos de comunicação sem fio
- Quando a chave eletrônica estiver em contato, ou coberta por objetos metálicos como:
  - Cartões com aplicações metálicas
  - Carteiras de cigarro com papel alumínio
  - Pastas ou sacolas metálicas
  - Moedas
  - Aquecedores metálicos para as mãos
  - Mídia como CDs e DVDs
- Uso de outro controle remoto da chave (que emita ondas de rádio) nas proximidades
- Ao transportar a chave eletrônica com os dispositivos descritos abaixo, que emitam ondas de rádio
  - Outra chave eletrônica de outro veículo ou uma chave de controle remoto que emita ondas de rádio
  - Computadores ou personal digital assistants (PDAs)
  - Sistemas de áudio digitais
  - Sistemas portáteis de jogos
- Película para vidro com conteúdo metálico ou objetos metálicos fixados no vidro traseiro
- Quando a chave eletrônica é colocada perto de um carregador de bateria ou de dispositivos eletrônicos
- Quando o veículo é colocado em um estacionamento privado onde ondas de rádio são emitidas.



### ■ Nota sobre a função de entrada

- Mesmo que a chave eletrônica esteja na faixa de alcance (áreas de detecção), o sistema poderá não funcionar corretamente nos casos abaixo:
  - Se a chave eletrônica estiver muito próxima do vidro ou da maçaneta externa da porta, próxima do solo, ou em local alto quando as portas forem travadas ou destravadas.
  - A chave eletrônica está próxima ao chão ou em um local alto, ou muito próxima ao centro do para-choque quando o porta-malas está aberto.
  - A chave eletrônica está no painel de instrumentos, na bandeja traseira ou no assoalho, ou nos porta-objetos das portas ou no porta-luvas quando é iniciado o sistema híbrido ou os modos do botão de partida são alterados.
- Não deixe a chave eletrônica em cima do painel de instrumentos ou próximo aos porta-objetos das portas ao sair do veículo. Conforme as condições de recepção das ondas de rádio, as ondas poderão ser detectadas pela antena fora da cabine e a porta será travada por fora, possivelmente trancando a chave eletrônica dentro do veículo.
- Se a chave eletrônica estiver dentro do alcance efetivo, as portas poderão ser travadas ou destravadas por qualquer pessoa. Entretanto, apenas as portas detectadas pela chave eletrônica poderão ser utilizadas para destravar o veículo.
- Mesmo se a chave eletrônica não estiver dentro do veículo, é possível acionar o sistema híbrido se ela estiver próxima a porta.
- As portas podem travar ou destravar se uma grande quantidade de água bater na maçaneta da porta, situações como chuva ou em um lavador automático, quando a chave eletrônica está em uma distância que permita o seu acionamento. Se as portas não forem abertas ou fechadas após 30 segundos, elas serão automaticamente travadas.
- Se o controle remoto for usado para travar as portas quando a chave eletrônica estiver próxima do veículo, há a possibilidade de que a porta não seja travada devido à função de entrada. (Use o controle remoto para destravar as portas).
- Tocar no sensor de travamento da porta quando estiver usando luvas pode retardar ou impedir a operação de travamento.
- Quando a operação de travamento for realizada usando o sensor de travamento, os sinais de reconhecimento serão apresentados duas vezes consecutivamente. Depois disso, nenhum sinal de reconhecimento será fornecido.
- Se a maçaneta da porta ficar úmida enquanto a chave eletrônica estiver dentro da faixa efetiva, a porta poderá travar e destravar repetidamente. Nesse caso, siga os seguintes procedimentos de correção para lavar o carro:
  - Coloque a chave eletrônica em um local que esteja 2 m ou mais afastado do veículo. (Seja cauteloso para garantir que a chave não seja roubada.)
  - Ajuste a chave eletrônica no modo de economia de bateria para desativar o sistema inteligente de entrada e partida. (→P.188).
- Se a chave eletrônica estiver dentro do veículo e uma maçaneta da porta ficar úmida durante o período em que o veículo estiver no lavador automático, uma mensagem poderá ser mostrada no visor multifunção e um alarme soará fora do veículo. Para desligar o alarme, trave todas as portas.
- O sensor de travamento poderá não funcionar adequadamente no caso de contato com gelo, neve, lama, etc. Limpe o sensor de travamento e tente acioná-lo novamente.
- A aproximação repentina do alcance efetivo ou maçaneta da porta poderá impedir o destravamento das portas. Neste caso, retorne a maçaneta da porta à posição original e verifique se as portas destravam antes de puxar a maçaneta da porta novamente.

- Se outra chave eletrônica estiver na área de detecção, poderá levar mais tempo para destravar as portas depois de segurar a maçaneta.
- **Quando o veículo não for dirigido durante longos períodos**
- Para evitar roubo do veículo, não deixe a chave eletrônica no limite de 2 m do veículo.
- O sistema inteligente de entrada e partida pode ser desativado antecipadamente.
- Ajustar a chave eletrônica para o modo de economia da bateria ajuda a reduzir evitar que a bateria seja descarregada. (→P.188)

#### ■ **Para acionar o sistema corretamente**

- Segure a chave eletrônica para acionar o sistema. Não posicione a chave eletrônica muito próxima do veículo para acionar o sistema por fora.

Conforme a posição e a condição em que for mantida, a chave eletrônica poderá não ser detectada apropriadamente e o sistema poderá não funcionar corretamente. (O alarme poderá disparar acidentalmente, ou a inibição de travamento da porta poderá não funcionar).

- Não deixe a chave eletrônica no porta-malas.  
A função de prevenção contra confinamento da chave pode não funcionar, dependendo da localização da chave (dentro do porta-malas próximo a beirada), nas seguintes condições: (dentro de uma sacola metálica ou próximo a objetos metálicos) e áreas cercadas por ondas de rádio. (→P.182)

#### ■ **Se o sistema inteligente de entrada e partida não funcionar adequadamente**

- Travar e destravar as portas e o porta-malas: →P.572
- Acionamento do sistema híbrido: →P.574

#### ■ **Personalização**

Algumas funções podem ser personalizadas. (→P.633)

#### ■ **Se o sistema inteligente de partida e entrada for desativado em uma configuração personalizada**

- Travar e destravar as portas e abrir o porta-malas:  
Utilize o controle remoto ou a chave mecânica. (→P.171, 171, 572)
- Ao dar a partida no sistema híbrido e alterar os modos do botão de partida: →P.574
- Como parar o sistema híbrido: →P.335

 **ATENÇÃO****■ Cuidados sobre a interferência com dispositivos eletrônicos**

- Pessoas com marca-passo, ressinchronizador cardíaco ou desfibriladores cardíacos implantados devem manter-se a uma distância razoável das antenas do sistema inteligente de entrada e partida. (→P.188)

As ondas de rádio podem afetar a operação destes dispositivos. Se necessário, a função de entrada pode ser desativada. Consulte uma Concessionária Autorizada Lexus para informações quais são as frequências das ondas de rádio e tempo das ondas de rádio emitidas. A seguir consulte seu médico sobre a conveniência em desabilitar a função de entrada.

- Antes de utilizar quaisquer dispositivos médicos elétricos que não sejam marca-passos, ressinchronizadores cardíacos ou desfibriladores cardíacos implantados, devem consultar o fabricante do dispositivo para obter informações sobre sua operação sob a influência de ondas de rádio.

As ondas de rádio poderão exercer efeitos inesperados na operação de tais dispositivos médicos.

Consulte uma Concessionária Autorizada Lexus para desabilitação da função de entrada.

## Bancos

### Bancos dianteiros

#### ATENÇÃO

##### ■ Ao ajustar a posição do banco

- Esteja atento ao ajustar a posição do banco para garantir que os demais passageiros não serão feridos pelo movimento do banco.
- Para evitar ferimentos, não coloque as mãos sob o banco ou próximo de componentes móveis.  
Os dedos ou mãos poderão ser presos no mecanismo do banco.
- Certifique-se de que haja espaço o suficiente para o pés de modo que não fiquem presos.

##### ■ Ajuste do banco

Não recline o banco além do necessário quando o veículo estiver em movimento a fim de reduzir o risco de deslizamento sob o cinto de segurança durante uma colisão. Se o banco estiver reclinado excessivamente, o cinto de cintura poderá deslizar além do quadril e aplicar forças diretamente sobre o abdômen ou poderá haver contato do pescoço no cinto diagonal, aumentando o risco de ferimentos graves ou fatais em caso de acidente.

Os ajustes não devem ser feitos enquanto o veículo estiver em movimento, pois o banco poderá mover inesperadamente e o motorista poderá perder o controle do veículo.

##### ■ Acionando o banco do passageiro dianteiro do banco do motorista ou do banco traseiro

Não acione o banco do passageiro dianteiro quando um passageiro está utilizando-o. Não permita que se sentem no banco do passageiro dianteiro, enquanto o banco está sendo acionado ou quando o apoio de cabeça está sendo dobrado. O banco do passageiro dianteiro pode prender as pernas entre o painel de instrumentos e o banco, ou o apoio de cabeça pode bater na cabeça, resultando em ferimentos.

##### ■ Quando o banco do passageiro dianteiro estiver dobrado para frente

Se os espelhos retrovisores externos forem difíceis de enxergar devido a posição do banco do passageiro dianteiro, mova o banco do passageiro dianteiro para uma posição adequada.

A negligência poderá resultar em perda do controle do veículo e acidentes, resultando em ferimentos graves ou fatais.

#### NOTA

##### ■ Acionando o banco do passageiro dianteiro do banco do motorista ou do banco traseiro

Antes de acionar o banco do passageiro dianteiro, certifique-se de que não há bagagem ou quaisquer outros objetos sobre o banco ou na soleira que possam atrapalhar o seu acionamento.

Estes itens podem resultar em aplicação de força excessiva, o que pode causar danos ao banco e/ou bagagem.

## Procedimento de ajuste

### ■ Interruptores de ajuste do banco

- A** Interruptor de ajuste da posição do banco
- B** Interruptor de ajuste do ângulo do encosto do banco
- C** Interruptor de ajuste do ângulo da almofada do banco (dianteiro)
- D** Interruptor de ajuste de altura vertical
- E** Interruptor de ajuste de suporte lombar
- F** Interruptor de ajuste de comprimento da almofada do banco

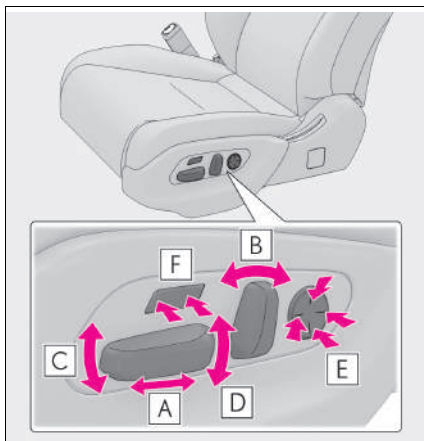

### ■ Visor Central

- 1 Pressione o interruptor do banco.
- 2 Usando o Touch Remoto, selecione “Ajuste do banco do motorista” ou “Ajuste do banco do passageiro”.
- 3 Selecione o botão do ajuste desejado.

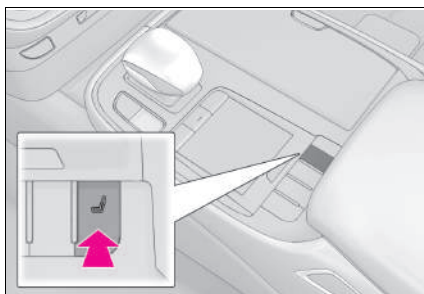

- A** Ajuste do apoio de cabeça (→P.217)
- B** Ajuste do suporte para o ombro
- C** Ajuste de suporte lombar
- D** Ajuste de suporte pélvico
- E** Ajuste do suporte lateral do encosto
- F** Ajuste do suporte lateral da almofada do banco

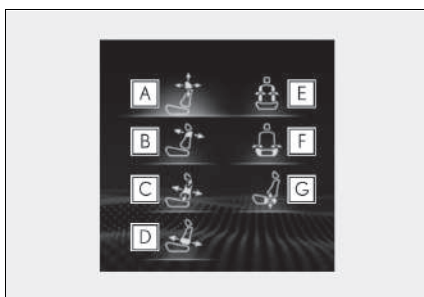

- G** Ajuste de suporte aos quadris

- 4 Realize o ajuste usando os botões exibidos.

O banco se moverá enquanto o botão estiver selecionado.

### ■ Ao ajustar os bancos dianteiros

Enquanto ajusta o banco dianteiro, para evitar contato com o teto, o painel de instrumentos

ou os bancos traseiros, a operação do banco pode ser restringida ou peças do banco que não sejam estas que estão senso ajustadas podem se mover.

### ■ Operação após desligar o botão de partida

Depois de um certo tempo decorrido e o desligamento do botão de partida, as seguintes peças dos bancos dianteiros se moverão para as suas posições neutras.

- Suporte para o ombro
- Suporte lombar
- Suporte pélvico
- Suporte lateral do encosto do banco
- Suporte lateral da almofada do banco
- Suporte para os quadris

### ■ Ajuste automático do ângulo dos visores traseiros

Quando um banco for ajustado, o ângulo do visor traseiro será regulado automaticamente para manter um ângulo de visão adequado para o visor e banco traseiros.

### ■ Personalização

Algumas funções podem ser personalizadas. (→P.633)

## Acionar o banco do passageiro dianteiro sentado no banco do motorista

### ■ Uso dos interruptores de ajuste do banco do motorista para regular o banco do passageiro dianteiro (modo do passageiro dianteiro)

Os interruptores de ajuste do banco do motorista podem ser mudados para ajustar o banco do passageiro dianteiro.

- 1 Pressione o botão de mudança de modo localizado na porta lateral do motorista.

O indicador **A** acenderá quando o modo do passageiro dianteiro for selecionado.

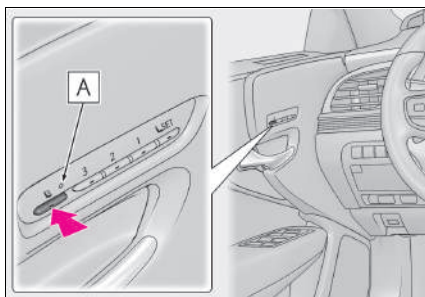

- 2 Ajuste o banco do passageiro dianteiro usando os interruptores de ajuste do banco do motorista.

Para cancelar o modo do passageiro dianteiro, pressione o botão de mudança de modo novamente.

O modo do passageiro dianteiro será cancelado automaticamente se os interruptores de ajuste do banco do motorista não forem operados por aproximadamente 30 segundos.

### ■ Uso do visor central

- 1 Pressione o interruptor do banco.
- 2 Pressione o botão de função secundária no Touch Remoto. (→P.409)
- 3 Selecione o botão da operação desejada.

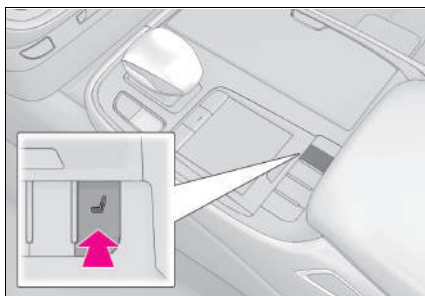

- A** Move o banco do passageiro dianteiro para frente e dobra o encosto do banco e o apoio de cabeça para frente
- B** Move o banco do passageiro dianteiro para trás e o encosto do banco e o apoio de cabeça para a posição vertical

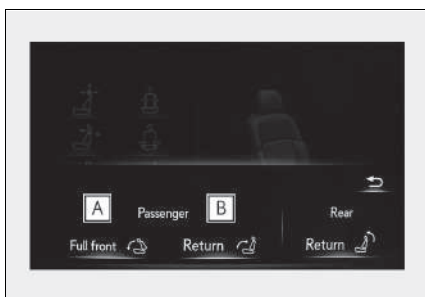

Se o banco atrás do banco do passageiro dianteiro não estiver na posição vertical, ele pasará para a posição vertical antes que o banco do passageiro dianteiro se mova para a posição ereta.

Para parar o banco do passageiro dianteiro enquanto ele estiver se movendo, selecione o botão **A** ou **B** ou pressione o interruptor do banco.

### ■ Operação do apoio de cabeça dobrável usando os interruptores de ajuste do banco do motorista no modo do passageiro dianteiro

- Quando o ângulo do encosto do banco do passageiro dianteiro for ajustado usando os interruptores de ajuste do banco do motorista no modo do passageiro dianteiro, o apoio de cabeça do passageiro dianteiro irá operar automaticamente como segue:
- Quando o encosto do banco do passageiro dianteiro for movido para a frente, o apoio de cabeça abaixará e será dobrado para a frente quando o interruptor de ajuste do ângulo do encosto do banco for liberado.
- Quando o encosto do banco do passageiro dianteiro for movido para trás, o apoio de cabeça se moverá para a posição vertical quando o ajuste do ângulo do encosto do banco for liberado.
- Se algumas das seguintes condições forem atendidas, o apoio de cabeça do passageiro dianteiro não dobrará para a frente mesmo que o ângulo do encosto do banco do passageiro dianteiro esteja sendo ajustado com o uso dos interruptores de ajuste do banco do motorista no modo passageiro dianteiro:
  - Se o botão de partida estiver no modo ACESSÓRIOS ou desligado.
  - Se o peso de um passageiro ou de um objeto pesado, etc. for detectado no banco do passageiro dianteiro.

Uma vez que o peso for detectado no banco, ele será considerado como ocupado até que a porta do passageiro dianteiro seja aberta e, em seguida, fechada ou o botão de partida seja desligado.

- Se o cinto de segurança do passageiro dianteiro estiver acionado.
- Se a porta do passageiro dianteiro estiver aberta. (O banco dianteiro do passageiro não se move para frente.)
- O banco do passageiro dianteiro não está na posição inferior.
- A almofada do banco do passageiro dianteiro não está na posição inferior.
- A almofada do banco do passageiro dianteiro é estendida.
- Se alguma das seguintes condições forem atendidas, o apoio de cabeça do passageiro dianteiro não retornará à posição vertical mesmo que o ângulo do encosto do banco do passageiro dianteiro esteja sendo ajustado com o uso dos interruptores de ajuste do banco do motorista no modo passageiro dianteiro:
- Se o botão de partida estiver no modo ACESSÓRIOS ou desligado.
- Se a posição do banco do passageiro dianteiro for alterada para uma posição à frente da posição neutra.

#### ■ Operação do apoio de cabeça dobrável usando os interruptores de ajuste do banco do passageiro dianteiro

Se o apoio de cabeça do passageiro dianteiro for dobrado à frente e a porta do passageiro dianteiro for aberta, se os interruptores de ajuste do banco do passageiro dianteiro forem usados para mover o banco para trás ou reclinar o encosto, o apoio de cabeça se moverá para a posição vertical automaticamente quando o interruptor for liberado.

Para interromper parcialmente a operação do apoio de cabeça do passageiro dianteiro, realize qualquer uma das seguintes operações:

- Acione qualquer interruptor de ajuste do banco do passageiro dianteiro.
- apoio de cabeça vai parar quando o interruptor de ajuste da posição do banco ou o interruptor do ângulo do encosto do banco for acionado para mover o banco para trás ou reclinar o encosto, e retornará a operação quando o interruptor for liberado.
- Pressione o botão "SET".
- Pressione o botão "1", "2" ou "3".
- Pressione o interruptor do banco.

#### ■ A operação do banco do passageiro dianteiro usando o visor central será cancelada quando

Nas seguintes situações, o banco do passageiro dianteiro não puder ser operado com o uso do Visor Central:

- Se o botão de partida estiver no modo ACESSÓRIOS ou desligado.
- Se o peso de um passageiro ou de um objeto pesado, etc. for detectado no banco do passageiro dianteiro.

Uma vez que o peso for detectado no banco, ele será considerado como ocupado até que a porta do passageiro dianteiro seja aberta e, em seguida, fechada ou o botão de partida seja desligado.

- Se o cinto de segurança do passageiro dianteiro estiver acionado.
- Se a porta do passageiro dianteiro estiver aberta. (O banco dianteiro do passageiro não se move para frente.)

#### ■ Quando o banco do passageiro dianteiro estiver dobrado para frente

A vista dianteira do passageiro traseiro pode ser aprimorada ao reclinar o encosto do banco do passageiro dianteiro.



## Operação do banco do passageiro dianteiro a partir do banco traseiro

### ■ Operação automática

- 1 Exiba a tela inicial no Painel Multioperações Traseiro(→P.327) e, em seguida, “Banco”.
- 2 Toque o botão da operação desejada.

Quando as condições de operação forem atendidas, os botões serão desativados.

- A** Move o banco do passageiro dianteiro e dobra o encosto do banco para a frente.

Em veículos com apoio de cabeça dobrável, o apoio de cabeça também dobrará para a frente.

- B** Move o banco do passageiro dianteiro para trás e o encosto para a posição vertical.

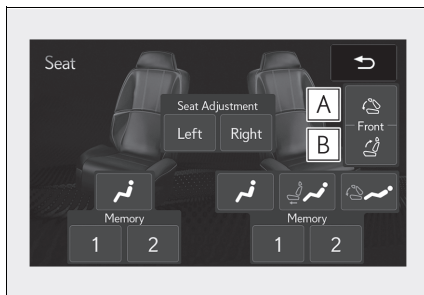

Se o banco atrás do banco do passageiro dianteiro não estiver na posição vertical, ele passará para a posição vertical antes que o banco do passageiro dianteiro se mova para a posição anterior.

Em veículos com apoio de cabeça dobrável, o apoio de cabeça também poderá ser movido para a posição vertical.

Para interromper o movimento do banco do passageiro dianteiro, toque “PARAR”.

### ■ Operação manual

- 1 Exiba a tela inicial no Painel Multioperações Traseiro (→P.327) e, em seguida, toque “Seat” (Banco).
- 2 Selecione “Direito”.
- 3 Toque o botão da operação desejada.

- A** Toque e segure para mover o banco do passageiro dianteiro e dobrar o encosto para a frente.

Em veículos com apoio de cabeça dobrável, o apoio de cabeça também dobrará para a frente.

- B** Toque e mantenha pressionado para mover o banco do passageiro dianteiro para trás e colocar o encosto na posição vertical.

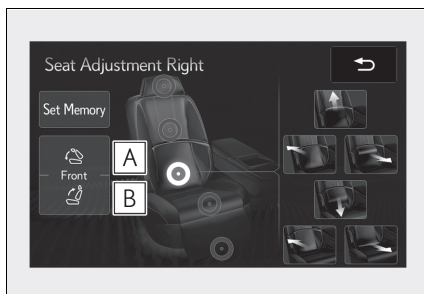

Em veículos com apoio de cabeça dobrável, o apoio de cabeça também poderá ser movido para a posição vertical.

### ■ Acionar o banco do passageiro dianteiro sentando no banco traseiro

Nas seguintes situações, o banco do passageiro dianteiro não pode ser operado com o uso do Painel Multioperações Traseiro:

- Se o botão de partida estiver no modo ACESSÓRIOS ou desligado.
- O cinto de segurança traseiro não está travado e o peso não é detectado no banco traseiro.

Uma vez que o peso for detectado no banco, ele será considerado como ocupado até que a porta traseira seja aberta e, em seguida, fechada ou o botão de partida seja desligado.

- Se o peso de um passageiro ou de um objeto pesado, etc. for detectado no banco do passageiro dianteiro.

Uma vez que o peso for detectado no banco, ele será considerado como ocupado até que a porta do passageiro dianteiro seja aberta e, em seguida, fechada ou o botão de partida seja desligado.

- Se o cinto de segurança do passageiro dianteiro estiver acionado.
- Se a porta do passageiro dianteiro estiver aberta. (O banco dianteiro do passageiro não se move para frente.)

## Sistema de relaxamento do banco dianteiro

Atuadores pneumáticos instalados no banco dianteiro aplicam pressão no corpo do ocupante em intensidades e modos diferentes.

- 1 Pressione o interruptor do banco.
- 2 Usando o Touch Remoto, selecione “Driver seat refresh” (Atualização do banco do motorista) ou “Passenger seat refresh” (Atualização do banco do passageiro).

- 3 Selecione o modo desejado.

- “Centripetal”

Aplica pressão consecutiva desde a parte dianteira da almofada do banco até a parte superior do encosto

- “Centrifugal”

Aplica pressão consecutiva desde a parte superior do encosto até a parte dianteira da almofada do banco

- “Upper body”

Aplica pressão consecutiva desde a parte inferior até a parte superior do encosto do banco

- “Lower body”

Aplica pressão consecutiva desde a parte da frente até a parte de trás da almofada do banco

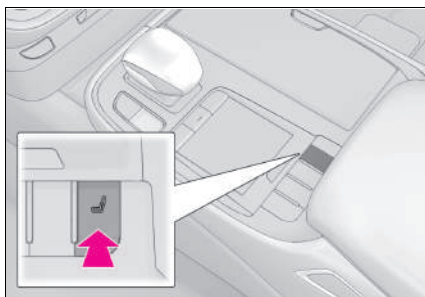

### ● “Lumbar”

Aplica pressão consecutiva desde a parte inferior até a parte superior da área lombar do encosto do banco

4 Selecione a intensidade desejada e, em seguida, confirme a configuração.

A intensidade pode ser ajustada em 5 passos.

Para interromper a operação, selecione “Stop”.

Se um banco não estiver ocupado, não acione o sistema de atualização do banco dianteiro para ele.

### ■ Sistema de atualização

#### ● Condições de operação

- O botão de partida estiver no modo LIGADO.
- A temperatura na cabine não está extremamente alta.
- Para o banco do passageiro dianteiro: O peso de um ocupante é detectado através do banco do passageiro dianteiro ou o cinto de segurança do passageiro dianteiro é travado.

Uma vez que o peso for detectado no banco, ele será considerado como ocupado até que a porta do passageiro dianteiro seja aberta e, em seguida, fechada ou o botão de partida seja desligado.

#### ● Função de parada automática

- A operação será cancelada automaticamente depois de aproximadamente 15 minutos.
- Se o sistema elétrico de acesso fácil começar a operar, o sistema de atualização do banco dianteiro será interrompido.

## ATENÇÃO

### ■ Aspectos importantes relacionados à direção

Não ajuste o sistema de atualização do banco do motorista durante a condução. Fazer isso poderá afetar a sua habilidade de controlar o veículo e, possivelmente, ocasionar um acidente que resultará em ferimentos graves ou fatais.

### ■ Uso do sistema do sistema de atualização

- Gestantes ou que deram a luz recentemente, ou para pessoas que sofram de doenças que necessitem de repouso (doenças cardíacas, etc.) devem consultar um médico antes de utilizá-lo.
- Não permita que as crianças utilizem a função de atualização.
- Não utilize estas funções após a ingestão de bebidas alcoólicas, refeições ou por um longo período de tempo.
- Se você sentir mal-estar enquanto utiliza a função de atualização, interrompa o uso imediatamente.

## Banco elétrico traseiro

### ATENÇÃO

#### ■ Ao ajustar a posição do banco

- Esteja atento ao ajustar a posição do banco para garantir que os demais passageiros não serão feridos pelo movimento do banco.
- Ao ajustar o banco traseiro com um apoio para os pés, certifique-se de que exista espaço suficiente para que os pés não fiquem presos entre o banco do passageiro dianteiro e o apoio para os pés ano.
- Quando o banco traseiro estiver se movendo para a posição Modo de Entretenimento, não permita que as mãos fiquem próximas ao visor traseiro. Caso contrário, as mãos ou os dedos podem ficar presos, acarretando possíveis ferimentos.

#### ■ Ajuste do banco

Não recline o banco além do necessário quando o veículo estiver em movimento a fim de reduzir o risco de deslizamento sob o cinto de segurança durante uma colisão. Se o banco estiver reclinado excessivamente, o cinto de cintura poderá deslizar além do quadril e aplicar forças diretamente sobre o abdômen ou poderá haver contato do pescoço no cinto diagonal, aumentando o risco de ferimentos graves ou fatais em caso de acidente.

Os ajustes não devem ser feitos enquanto o veículo estiver em movimento, pois o banco poderá mover inesperadamente e o motorista poderá perder o controle do veículo.

#### ■ Uso do apoio para os pés

- Não se sente no apoio para os pés.
- Se alguém se sentar no apoio para os pés, o cinto de segurança não poderá ser apertado adequadamente, assim os passageiros podem ser arremessados do banco, o que pode resultar em ferimentos graves ou fatais em caso de frenagem súbita.
- Ao sair ou entrar no veículo, guarde o apoio para os pés. Se o apoio de pé não estiver guardado, pode causar quedas, resultando em ferimentos.
- Não acione o apoio para os pés com o veículo em movimento.
- Não permita que ninguém coloque as mãos ou os pés sob o banco traseiro ao acondicionar o apoio para os pés.

 NOTA

■ **Para evitar falhas no apoio para os pés**

- Não coloque objetos no espaço para os pés do banco do passageiro dianteiro que possam evitar o acionamento do apoio para os pés.
- Não coloque bagagem pesada sobre o apoio para os pés.
- Não coloque objetos sob o apoio para os pés enquanto ele está erguido para uso. Esses objetos podem interferir no acondicionamento do apoio para os pés causando danos ao apoio para os pés ou ao objeto.

■ **Para evitar falhas no visor traseiro**

Não tente mover o visor traseiro com as mãos, pois isso pode danificá-lo.

## Procedimento de ajuste

### ■ Operação manual

- 1 Exiba a tela inicial no Painel Multioperações Traseiro (→P.327) e, em seguida, “Banco”.
- 2 Toque “Left” ou “Right”.
- 3 Selecione o botão do ajuste desejado.

**A** Ajuste do apoio de cabeça (→P.217)

**B** Ajuste do suporte para o ombro

**C** Ajuste do suporte lombar/pélvico

**D** Ajuste do ângulo do encosto do banco

**E** Ajuste do ângulo (dianteiro) da almofada do banco

**F** Ajuste do apoio para os pés.

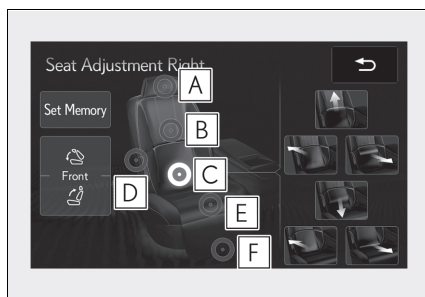

- 4 Realize o ajuste usando os botões exibidos.

O banco se moverá enquanto o botão estiver selecionado.

### ■ Operação automática

O banco pode ser movido para pré-programar as posições.

- 1 Exiba a tela inicial no Painel Multioperações Traseiro (→P.327) e, em seguida, “Banco”.
- 2 Toque o botão de pré-programação desejado.

Quando as condições de operação forem atendidas, os botões de pré-programação serão desativados.

- A** Move o banco traseiro do lado esquerdo para a posição vertical (Modo Business)
- B** Move o banco traseiro do lado direito para a posição vertical (Modo Comercial)
- C** Move o banco traseiro com um apoio para os pés para a posição levemente reclinada (Modo Entretenimento)

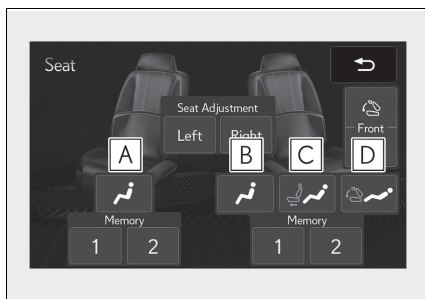

Para que o visor traseiro possa ser visto de forma confortável, mova o banco do passageiro dianteiro e o visor traseiro.

- D** Move o banco traseiro com um apoio para os pés para a posição totalmente reclinada (Modo de Relaxamento)

Mova o banco do passageiro dianteiro, dobra o encosto do banco e o apoio de cabeça para a frente

Para interromper o movimento do banco do passageiro dianteiro, toque “PARAR”.

#### ■ Ajuste do banco traseiro

Quando o banco traseiro estiver perto de um banco dianteiro, a operação do banco dianteiro pode tornar-se restrita.

#### ■ Condições de funcionamento do Modo Business

Quando o cinto de segurança traseiro não estiver travado e o peso não for detectado no banco traseiro, o Modo Business não poderá ser selecionado.

Uma vez que o peso for detectado no banco, ele será considerado como ocupado até que a porta traseira seja aberta e, em seguida, fechada ou o botão de partida seja desligado.

#### ■ O banco traseiro com o apoio para os pés não pode ser mudado para o Modo de Entretenimento/Modo Relaxamento quando

Nas seguintes situações, o Modo Entretenimento ou o Modo Relaxamento não pode ser selecionado:

- Se o botão de partida estiver no modo ACESSÓRIOS ou desligado.
- O cinto de segurança traseiro não está travado e o peso não é detectado no banco traseiro.

Uma vez que o peso for detectado no banco, ele será considerado como ocupado até que a porta traseira seja aberta e, em seguida, fechada ou o botão de partida seja desligado.

- Se o peso de um passageiro ou de um objeto pesado, etc. for detectado no banco do passageiro dianteiro.

Uma vez que o peso for detectado no banco, ele será considerado como ocupado até que a porta do passageiro dianteiro seja aberta e, em seguida, fechada ou o botão de partida seja desligado.

- Se o cinto de segurança do passageiro dianteiro estiver acionado.
- Se a porta do passageiro dianteiro estiver aberta.

#### ■ Ajuste automático do ângulo dos visores traseiros

Quando um banco for ajustado, o ângulo do visor traseiro será regulado automaticamente para manter um ângulo de visão adequado para o visor e banco traseiros.

#### ■ Operação após desligar o botão de partida

Depois de um certo tempo decorrido e o desligamento do botão de partida, as seguintes peças dos bancos traseiros se moverão para as suas posições neutras.

- Suporte para o ombro
- Suporte lombar/pélvico

#### ■ A função de retorno do banco está ligada a abertura da porta

O banco traseiro retornará à posição vertical automaticamente quando a porta traseira for aberta, facilitando a entrada e a saída do veículo.

Quando a porta traseira da lateral do banco traseiro com o apoio para os pés for aberta, o encosto do banco traseiro com o apoio para os pés mudará para uma posição mais vertical. O encosto do banco mudará para uma posição ainda mais vertical após a porta ter sido fechada e o sistema identificará que o passageiro traseiro saiu.

No entanto, se o descanso braço for acondicionado, o banco traseiro não mudará.

#### ■ Função de reclinção do banco traseiro vinculada à posição de marcha

Quando a posição da alavanca de mudança de marchas for colocada na posição P para melhorar a visibilidade do motorista, os bancos traseiros reclinam levemente.

Contudo, a função de reclinção do banco traseiro vinculada à posição de marcha não funcionará nas seguintes situações:

- O peso de um ocupante ou de um objeto pesado, será detectado no banco traseiro.

Uma vez que o peso for detectado no banco, ele será considerado como ocupado até que a porta traseira seja aberta e, em seguida, fechada ou o botão de partida seja desligado.

- O cinto de segurança traseiro será travado.
- A porta traseira será aberta.
- O descanso-braço será acondicionado.

Quando o banco da frente estiver perto de um banco traseiro, os bancos traseiros podem não funcionar ou a faixa de movimento pode ser limitada.

#### ■ Personalização

Algumas funções podem ser personalizadas. (→P.633)

## Posicionar o banco traseiro utilizando os comandos na parte dianteira do veículo

- 1 Pressione o interruptor do banco.

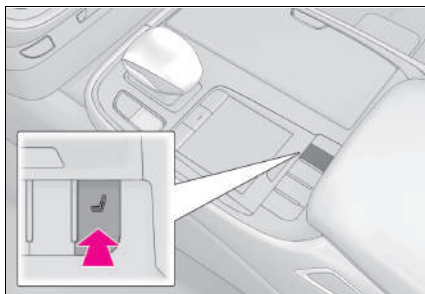

- 2 Pressione o botão de função secundária no Touch Remoto. (→P.409)

- 3 Selecione **A**.

O banco traseiro mudará para a posição vertical.

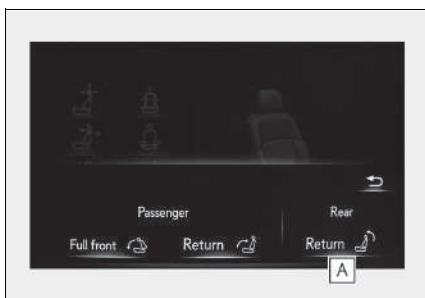

### ■ Operação dos bancos traseiros a partir dos bancos dianteiros

Nas seguintes situações, os bancos traseiros não podem ser operados a partir dos bancos dianteiros.

- Quando o descanso braço for acondicionado e o peso de um ocupante ou de um objeto pesado for detectado no banco traseiro

Uma vez que o peso for detectado no banco, ele será considerado como ocupado até que a porta traseira seja aberta e, em seguida, fechada ou o botão de partida seja desligado.

- Quando o descanso-braço for acondicionado e o cinto de segurança estiver travado.

### ⚠ ATENÇÃO

#### ■ Ao retornar os bancos traseiros à posição neutra

Para evitar que os passageiros do banco traseiro se machuquem, espere até que eles saiam do veículo antes de acionar o interruptor.



## Sistema de relaxamento do banco traseiro

O sistema de relaxamento do banco traseiro usa atuadores pneumáticos e aquecedores específicos, além de aplicar pressão ao corpo do ocupante em modos e intensidades diferentes.

Para exibir a tela do sistema de relaxamento do banco traseiro, exiba a tela inicial do Painel Multioperações Traseiro (→P.327) e, em seguida, toque “Relaxamento”.

**A** Toque para selecionar o banco traseiro desejado.

**B** Toque para selecionar o modo desejado.

Quando um botão for selecionado, a operação iniciará.

**C** Toque para ajustar a intensidade.

A intensidade pode ser ajustada em 5 passos.

**D** Toque para ligar/desligar os aquecedores de pontos

**E** Toque para interromper a operação.

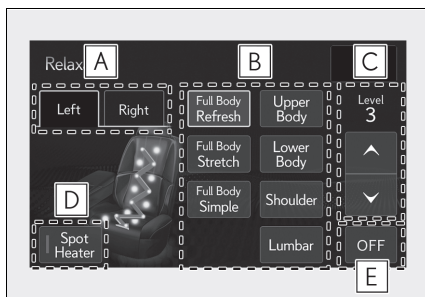

Não acione o sistema de relaxamento do banco traseiro para um banco que estiver desocupado.

### ■ Sistema de relaxamento

#### ● Condições de operação

- O botão de partida está no modo LIGADO.
- A temperatura na cabine não está extremamente alta.
- O peso de um ocupante é detectado através do banco traseiro ou o cinto de segurança é travado.

Uma vez que o peso for detectado no banco, ele será considerado como ocupado até que a porta traseira seja aberta e, em seguida, fechada ou o botão de partida seja desligado.

#### ● Função de parada automática

- A operação será cancelada automaticamente depois de aproximadamente 15 minutos.
- Se a porta do banco onde o sistema de relaxamento está sendo utilizado for aberta, o sistema de relaxamento interromperá a operação.

**⚠ ATENÇÃO****■ Uso do sistema de relaxamento**

- Gestantes, que deram a luz recentemente ou para pessoas que sofram de doenças que necessitem de repouso (doenças cardíacas, etc.) devem consultar um médico antes de utilizá-lo.
- Não permita que as crianças utilizem a função de relaxamento.
- Não utilize estas funções após a ingestão de bebidas alcoólicas, refeições ou por um longo período de tempo.
- Se você sentir mal-estar enquanto utiliza a função de relaxamento, interrompa o uso imediatamente.

**Memória da posição de condução**

Esse recurso ajusta automaticamente as posições dos bancos dianteiros, o volante de direção, os espelhos retrovisores externos e o mostrador projetado no para-brisa para facilitar a entrada e saída do veículo ou de acordo com suas preferências.

Até 3 posições diferentes de condução podem ser gravadas.

Cada chave eletrônica pode ser registrado para memorizar sua posição de condução favorita.

## Sistema elétrico de acesso fácil

O banco e o volante de direção são automaticamente ajustados para facilitar a entrada e a saída do motorista.

### ► Banco do motorista

Quando todos os procedimentos a seguir tiverem sido realizados, o banco do motorista e o volante de direção serão ajustados automaticamente para uma posição que permite ao motorista entrar e sair do veículo facilmente.

- A posição da alavanca de mudança de marchas foi posicionada em P.
- O botão de partida foi desligado.
- O cinto de segurança do banco do motorista for destravado.

Quando os interruptores de ajuste do banco do motorista estiverem no modo passageiro dianteiro (→P.196), o banco e o volante de direção não se moverão.

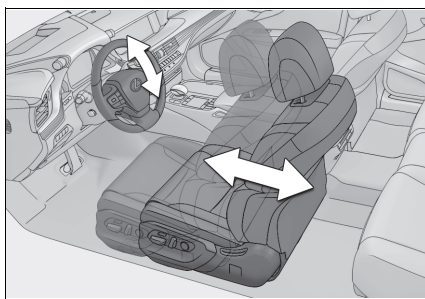

Em veículos com suportes laterais da almofada do banco ajustável, quando a porta do motorista for aberta com o botão de partida desligado, os suportes laterais da almofada do banco abaixarão se estiverem na posição padrão.

Quando qualquer um dos procedimentos a seguir tiver sido realizado, o banco do motorista e o volante de direção retornarão automaticamente às posições originais.

- Se botão de partida for girado para o modo ACESSÓRIOS ou o modo LIGADO.
- Se o cinto de segurança do banco do motorista for travado.

### ► Banco do passageiro dianteiro

Se todos os procedimentos a seguir já tiverem sido executados enquanto o veículo estava parado, os suportes lombar, pélvico, de ombro, da lateral do encosto, e do quadril serão mudados para a posição padrão. Em veículos com suportes laterais da almofada do banco ajustável, os suportes laterais da almofada do banco abaixarão.

- O cinto de segurança do passageiro foi destravado.
- A porta do passageiro dianteiro está aberta.

### ■ Operação do sistema elétrico de acesso fácil

- Ao sair do veículo, o sistema elétrico de acesso fácil pode não funcionar se o banco já estiver na posição mais inclinada para trás ou mais alta, ou próximo ao banco traseiro.
- Se a posição do banco for ajustada durante a operação do sistema elétrico de acesso fácil, a operação automática será interrompida. (O banco vai mudar para a operação manual)
- Se a posição do banco for alterada durante ou após o acionamento do sistema elétrico de acesso fácil, quando o motorista estiver saindo do veículo, o sistema não funcionará, quando o motorista entrar no veículo.

### ■ Ajuste do suporte lateral da almofada do banco

Se os suportes laterais da almofada do banco forem abaixados, quando a porta dianteira estiver fechada, os suportes laterais da almofada do banco mudarão para a posição padrão.

Se o banco for ajustado enquanto os suportes laterais da almofada do banco estiverem mudando para a posição padrão, o movimento deles será temporariamente suspenso. (Os suportes laterais da almofada do banco mudarão para a posição padrão após um determinado período de tempo.)

### ■ Personalização

Algumas funções podem ser personalizadas. (→P.633)

## Gravar uma posição de condução na memória

- 1 Coloque o botão de partida no modo LIGADO.
- 2 Verifique se a posição da alavanca de mudança de marchas está em P.
- 3 Ajuste o banco do motorista, o volante de direção e os espelhos retrovisores externos e o mostrador projetado no para-brisa nas posições desejadas.
- 4 Enquanto pressiona o botão "SET" ou dentro de 3 segundos após pressionar o botão "SET", pressione o botão "1", "2" ou "3" até soar o alarme.

Se o botão selecionado já tiver sido pré-ajustado, a posição gravada anteriormente será sobrescrita.

Quando os interruptores de ajuste do banco do motorista estiverem no modo passageiro dianteiro (→P.199), a posição do banco do motorista não poderá ser registrada.

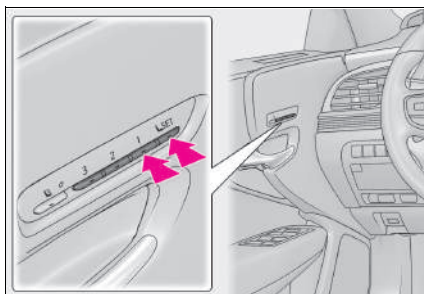

Para gravar a posição do banco do passageiro dianteiro, ajuste o banco do passageiro dianteiro para a posição desejada e realize o passo 4 usando os botões da lateral do passageiro dianteiro.

### ■ Para utilizar corretamente a função de memória de posição de condução

Se um banco já estiver na posição mais estendida e o banco for operado na mesma direção, a posição gravada tornar-se-á um pouco diferente quando for acionada.

## ⚠ ATENÇÃO

### ■ Atenção quanto ao ajuste do banco

Seja cauteloso durante o ajuste do banco para que o banco não atinja o passageiro que estiver atrás ou prenda o seu corpo contra o volante de direção.

## Recuperar a posição de condução

- 1 Coloque o botão de partida no modo LIGADO.
- 2 Verifique se a posição da alavanca de mudança de marchas está em P.
- 3 Pressione um dos botões da posição de condução que deseja recuperar até o alarme soar.

Quando os interruptores de ajuste do banco do motorista estiverem no modo passageiro dianteiro, a posição de condução não pode ser recuperada.

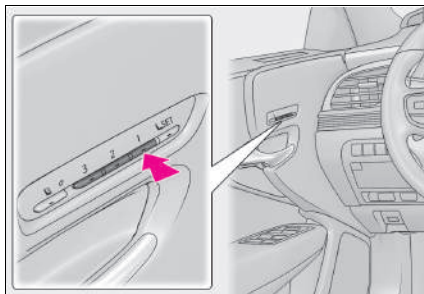

### ■ Para interromper a operação de recuperação da posição parcialmente

Execute uma das operações abaixo:

- Pressione o botão "SET".
- Pressione o botão "1", "2" ou "3".
- Pressione o botão de alteração de modo.
- Acione qualquer um dos botões de ajuste do banco (cancela apenas a memória de posição do banco).
- Acione o interruptor de inclinação e posição telescópica do volante de direção (cancela apenas a memória de posição do volante de direção).

### ■ Recuperar a posição de condução

Se uma posição de condução for recuperada, o movimento do banco dianteiro pode ser interrompido parcialmente se o banco for movido perto do banco traseiro.

Se um passageiro dianteiro permanecer no veículo, o movimento para trás do banco dianteiro pode ser interrompido parcialmente para garantir espaço suficiente para o passageiro traseiro.

### ■ Recuperar a posição do banco do passageiro dianteiro

Se o apoio para os pés do banco traseiro for estendido, a posição do banco do passageiro dianteiro não pode ser recuperada.

### ■ Acionar a memória da posição de condução após desligar o botão de partida.

Banco do motorista:

As posições gravadas podem ser ativadas até 180 segundos após abrir a porta do motorista e outros 60 segundos após fechá-la novamente.

Banco do Passageiro Dianteiro:

As posições memorizadas do banco podem ser recuperadas em até 180 segundos após a abertura porta do passageiro dianteiro.

## Registro/cancelamento/recuperação de uma posição de condução para uma chave eletrônica (função de recuperação de memória)

### ■ Procedimento de registro

Grave a sua posição de condução no botão "1", "2" ou "3" antes de executar o procedimento a seguir:

Leve apenas a chave que deseja registrar e, em seguida, feche a porta do motorista.

Se 2 ou mais chaves estiverem dentro do veículo, a posição de condução não poderá ser memorizada adequadamente.

- 1 Coloque o botão de partida no modo LIGADO.
- 2 Verifique se a posição da alavanca de mudança de marchas está em P.
- 3 Recupere a posição de condução que deseja gravar.
- 4 Enquanto pressiona o botão de recuperação, pressione e segure o interruptor de travamento da porta (travamento ou destravamento) até o alarme soar.

Se não foi possível registrar o botão, o alarme soará continuamente durante cerca de 3 segundos.

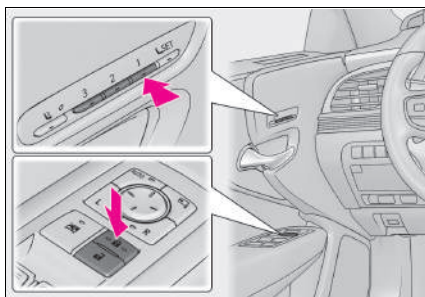

### ■ Procedimento de cancelamento

Leve somente a chave que deseja cancelar e, em seguida, feche a porta do motorista. Se 2 ou mais chaves estiverem dentro do veículo, a posição de condução não poderá ser cancelada adequadamente.

- 1 Coloque o botão de partida no modo LIGADO.
- 2 Verifique se a posição da alavanca de mudança de marchas está em P.
- 3 Enquanto pressiona o botão "SET", pressione e segure o interruptor de travamento da porta (travamento ou destravamento) até o alarme soar duas vezes.

Se não for possível cancelar o botão, o alarme soará continuamente durante cerca de 3 segundos.

### ■ Procedimento de utilização da memória

- 1 Certifique-se de que as portas estejam travadas antes de recuperar a posição de condução. Leve a chave eletrônica que foi registrada para a posição de condução e, em seguida, destrave e abra a porta do motorista usando o sistema inteligente de entrada e partida ou o controle remoto.

A posição de condução se moverá para a posição registrada (não incluindo o volante de direção e o mostrador projetado no para-brisa). Contudo, o banco pode mover-se um pouco para trás, além da posição registrada, para tornar a entrada no veículo mais fácil.

Se a posição de condução já estiver gravada, o banco e os espelhos retrovisores externos não se moverão.

- 2 Coloque o botão de partida no modo ACESSÓRIOS ou no modo LIGADO, ou aperte o cinto de segurança.

O banco, o volante de direção e o mostrador projetado no para-brisa mudarão para a posição registrada.

### ■ Acionar a memória de condução utilizando a função de ativação da memória

- Podem-se registrar posições de condução diferentes de acordo com cada chave eletrônica. Portanto a posição utilizada pode diferir de acordo com a chave que é utilizada para ativar o sistema.
- Se outra porta além da porta do motorista for destravada com o sistema inteligente de entrada e partida, a posição de condução não poderá ser recuperada. Nesse caso, pressione o botão de posição de condução que foi ajustado.

### ■ Personalização

Algumas funções podem ser personalizadas. (→P.633)

## Memória da posição do banco traseiro

A posição preferida para o banco traseiro pode ser memorizada e utilizada com o toque de um botão.

### Gravar uma posição de na memória

- 1 Coloque o botão de partida no modo LIGADO.
- 2 Exibe a tela inicial no Painel Multioperações Traseiro (→P.327) e, em seguida, “Banco”.
- 3 Toque “Esquerdo” ou “Direito”.
- 4 Ajuste o banco traseiro para a posição desejada e, em seguida, toque “Configurar Memória”.
- 5 Toque “1” e “2”.

Se um ajuste já definido estiver em uso, então a posição gravada anteriormente é substituída.

#### ■ Para utilizar corretamente a função de memória de posição

Se um banco já estiver na posição mais estendida e o banco for operado na mesma direção, a posição grava tornar-se-á um pouco diferente quando for acionada.

### ATENÇÃO

#### ■ Atenção quanto ao ajuste do banco

Tome cuidado durante o ajuste do banco para que os passageiros do banco traseiro não encostem nos bancos dianteiros.



## Acessar a posição memorizada

- 1 Coloque o botão de partida no modo LIGADO.
- 2 Exibe a tela inicial no Painel Multioperações Traseiro (→P.327) e, em seguida, “Banco”.
- 3 Toque “1” e “2”.

Quando as condições de operação forem atendidas, os botões serão desativados.

Para interromper a operação, toque “STOP”.

Se o banco for ajustado enquanto a posição memorizada estiver sendo recuperada, a operação automática será interrompida. (O banco vai mudar para a operação manual)

### ■ Condição de operação

O peso de um ocupante é detectado através do banco traseiro ou o cinto de segurança é travado.

Uma vez que o peso for detectado no banco, ele será considerado como ocupado até que a porta traseira seja aberta e, em seguida, fechada ou o botão de partida seja desligado.

### ■ Recuperar a posição do banco traseiro

Se a posição do banco traseiro memorizada for recuperada, o banco pode parar parcialmente para garantir espaço suficiente ao passageiro traseiro.

### ■ Recuperar a posição apoio para os pés

Quando a posição do banco for recuperada, o apoio para os pés não levantará e nem estenderá. A posição do apoio para os pés só poderá ser recuperada se a posição memorizada for inferior e menor do que a atual.

## Descansa-braço

Puxe a alavanca de destravamento e dobre o encosto traseiro para baixo.

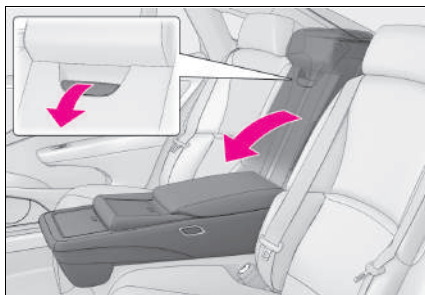

### ⚠ NOTA

- **Para evitar danos ao descanso-braço**  
Não force excessivamente o descanso-braço.

## Apoios de cabeça

Apoios de cabeça são instalados em todos os bancos.

Até 3 posições diferentes de condução podem ser gravadas.

O apoio de cabeça para o centro traseiro está integrado ao encosto do banco e não pode ser ajustado.

### ⚠ ATENÇÃO

#### ■ Precauções quanto ao apoio de cabeça

Observe as precauções abaixo sobre os apoios de cabeça. A não observação poderá resultar em ferimentos graves ou fatais.

- Use os apoios de cabeça designados para cada banco.
- Sempre ajuste os apoios de cabeça à posição correta.
- Não dirija com os apoios de cabeça removidos.

### Ajuste vertical e horizontal do apoio de cabeça (apoios de cabeça automáticos)

► Bancos dianteiros

1 Pressione o interruptor do banco.

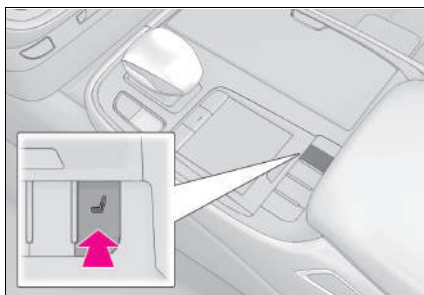

- 2 Usando o Touch Remoto, selecione “Ajuste do banco do motorista” ou “Ajuste do banco do passageiro”.
- 3 Selecione **A** e, em seguida, o botão de ajuste desejado **B**, **C**, **D**, ou **E** para ajustar o apoio de cabeça.

Se não foi possível registrar o botão, o alarme soará continuamente durante cerca de 3 segundos.

- B** Para cima
- C** Para trás
- D** Para baixo
- E** Para frente

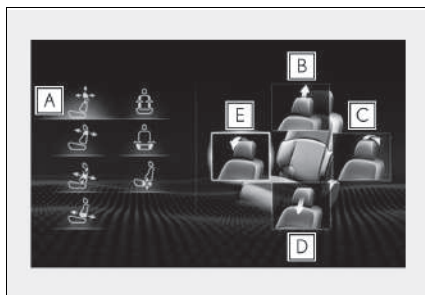

O apoio de cabeça move enquanto o botão de ajuste é selecionado.

► Bancos traseiros

- 1 Exibe a tela inicial no Painel Multioperações Traseiro (→P.327) e, em seguida, “Banco”.
- 2 Toque “Left” ou “Right”.
- 3 Toque **A** e, em seguida, o botão de ajuste desejado **B**, **C**, **D**, ou **E** para ajustar o apoio de cabeça.

- B** Para cima
- C** Para trás
- D** Para baixo
- E** Para frente

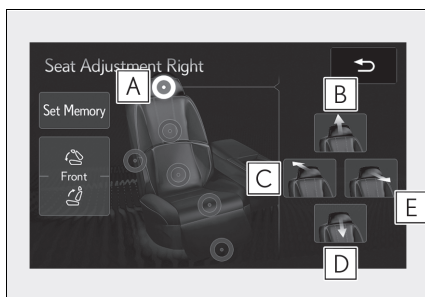

O apoio de cabeça move enquanto o botão de ajuste é selecionado.

## Ajuste vertical do apoio de cabeça

### ■ Apoios de cabeça do banco dianteiro (apoios de cabeça automáticos)

Dependendo da posição do banco dianteiro, o apoio de cabeça dianteiro pode não ser ajustável para cima se estiver perto do teto.

### ■ Ajustar a altura dos apoios de cabeça

Certifique-se de ajustar os apoios de cabeça de modo que o centro do apoio de cabeça esteja o mais próximo possível da parte superior de suas orelhas.

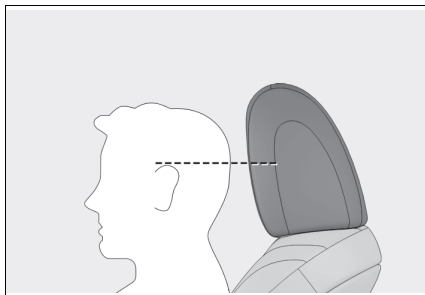

## Ajuste dos suportes laterais

Empurre as laterais dos apoios de cabeça.

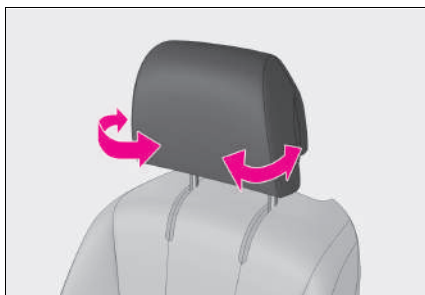

### ■ Remoção dos apoios de cabeça (apoios de cabeça automáticos)

Para remoção e instalação do apoio de cabeça, entre em contato com a Concessionária Autorizada Lexus.

## Volante de direção

### Procedimento de ajuste

Ao acionar o interruptor, o volante de direção se moverá nas seguintes direções:

- 1 Para cima
- 2 Para baixo
- 3 Próximo do motorista
- 4 Distante do motorista

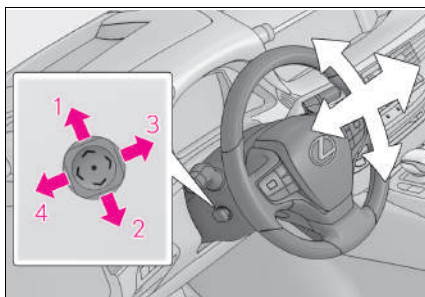

#### ■ O volante de direção poderá ser ajustado quando

O botão de partida estiver no modo ACESSÓRIOS ou LIGADO\*.

\*: Se o cinto de segurança do motorista estiver travado, o volante de direção poderá ser ajustado independentemente do modo do botão de partida.

#### ■ Ajuste automático da posição do volante

A posição desejada do volante de direção pode ser gravada na memória e acessada automaticamente pelo sistema de memória da posição de condução. (→P.208)

#### ■ Sistema elétrico de acesso fácil

O banco do motorista e o volante de direção movem-se de acordo com o modo do botão de partida e a condição do cinto de segurança do motorista. (→P.208)

#### ■ Personalização

Algumas funções podem ser personalizadas. (→P.633)

### ⚠ ATENÇÃO

#### ■ Cuidados durante a condução

Não ajuste o volante de direção enquanto estiver dirigindo.

O motorista poderá perder o controle do veículo resultando em acidente grave ou fatal.

## Soar a buzina

Pressione ou feche próximo a marca

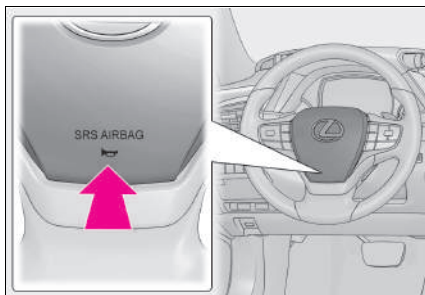

## Espelhos retrovisores

### Espelho retrovisor interno antiofuscante automático

A posição do espelho retrovisor interno pode ser ajustada para permitir confirmação suficiente da visão traseira.

### Ajuste da altura do espelho retrovisor

A altura do espelho retrovisor pode ser ajustado para a sua posição de condução. Ajuste a altura do espelho retrovisor movendo-o para cima e para baixo.

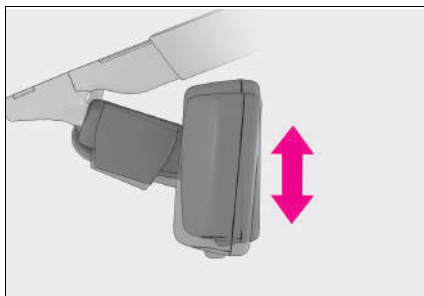

### ⚠ ATENÇÃO

#### ■ Cuidados durante a condução

Não ajuste a posição do espelho enquanto estiver dirigindo. A negligência poderá resultar em perda do controle do veículo e acidentes, resultando em ferimentos graves ou fatais.



## Função antiofuscante

A luz refletida é reduzida automaticamente, respondendo ao nível de luminosidade dos faróis dos veículos que trafegam atrás do seu veículo.

Ligar/desligar o modo automático da função antiofuscante

Quando a função automática antiofuscante estiver no modo LIGADO, o indicador **A** acenderá.

A função será ajustada no modo LIGADO sempre que o botão de partida estiver no modo LIGADO.

Ao pressionar o botão, a função será desativada (OFF). (O indicador **A** também apagará).

### ■ Para evitar erros no sensor

Para garantir o funcionamento correto dos sensores, não os toque ou os cubra.

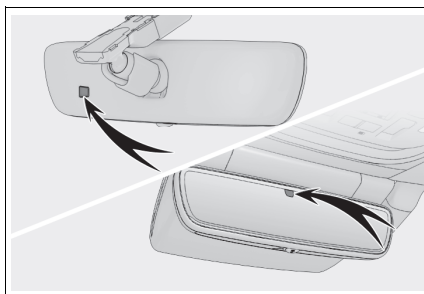
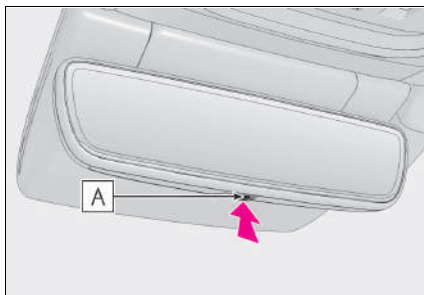

## Espelhos retrovisores externos

A posição do espelho retrovisor externos pode ser ajustada para permitir confirmação suficiente da visão traseira.

### ⚠ ATENÇÃO

#### ■ Aspectos importantes relacionados à direção

Observe as precauções abaixo durante a condução do veículo.

A negligência poderá resultar em perda do controle do veículo e acidentes, resultando em ferimentos graves ou fatais.

- Não ajuste os espelhos durante a condução.
- Não dirija com os espelhos dobrados.
- Os espelhos tanto no lado do motorista quanto do passageiro devem ser distendidos e devidamente ajustados antes da condução do veículo.

## Procedimento de ajuste

1 Para selecionar o espelho que deseja ajustar, pressione o interruptor.

A luz indicadora acende.

**A** Esquerdo

**B** Direito

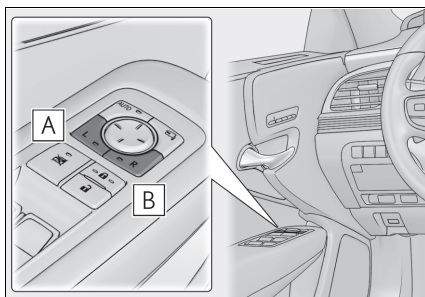

Pressionar o mesmo interruptor novamente o colocará em modo neutro.

2 Para ajustar o espelho, pressione o interruptor.

- A** Para cima
- B** Para direita
- C** Para baixo
- D** Para esquerda

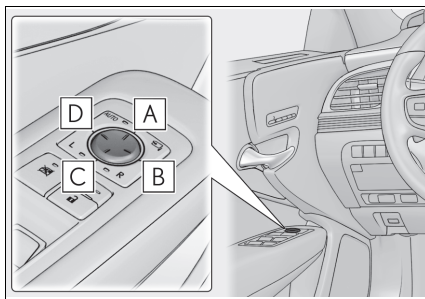

#### ■ O ângulo do espelho poderá ser ajustado quando

O botão de partida estiver no modo ACESSÓRIOS ou LIGADO.

#### ■ Desembaçar os espelhos

Os espelhos retrovisores externos podem ser desembaçados usando os desembaçadores dos espelhos. Ligue o desembaçador do vidro traseiro para ativar os desembaçadores dos espelhos retrovisores externos. (→P.277)

#### ■ Função automática de antiofuscamento

Quando o espelho retrovisor interno antiofuscante estiver no modo automático, os espelhos retrovisores externos serão ativados com o espelho retrovisor interno antiofuscante para reduzir a luz refletida. (→P.222)

#### ■ Ajuste automático do ângulo do espelho

O ângulo do espelho desejado poderá ser gravado na memória e acessado automaticamente pela memória da posição de condução. (→P.208)

#### ■ Função dos espelhos vinculada a ré

Quando o interruptor de seleção do espelho estiver posicionado em “L” ou “R”, os espelhos retrovisores externos irão abaixar automaticamente quando o veículo estiver em ré para melhorar a visibilidade da pista.

Para desabilitar essa função, não selecione “L” nem “R”.

Para configurar o ângulo do espelho utilizado quando o veículo estiver em ré, ajuste o ângulo do espelho na posição desejada com a posição da alavanca de marchas em R.

O ângulo ajustado será memorizado e o espelho se inclinará automaticamente para o posição memorizada sempre que a alavanca de mudança de marchas for colocada em R da próxima vez.

A posição memorizada da inclinação do espelho está vinculada à posição normal (ângulo ajustado com a posição da alavanca de mudança de marchas fora de R). Portanto, se a posição normal for alterada após o ajuste, a posição de inclinação também será alterada.

Quando a posição normal for alterada, reajuste o ângulo em marcha à ré.

### ⚠ ATENÇÃO

#### ■ Quando os desembaçadores dos espelhos estiverem em funcionamento

Não toque nas superfícies dos espelhos retrovisores, uma vez que estarão muito quentes e poderão causar queimaduras.

## Estender e dobrar os espelhos

### ■ Usando o interruptor

Pressione o interruptor para dobrar os espelhos.

Pressione-o novamente para estendê-los para a posição original.

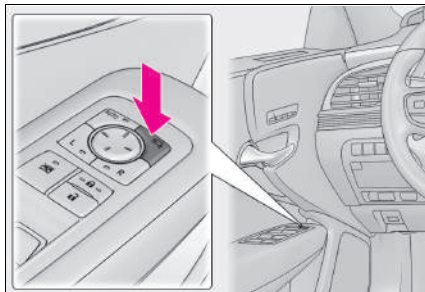

### ■ Ajuste do modo automático

O modo automático permite dobrar e estender os espelhos para que sejam interligados ao travamento/destravamento das portas.

Pressione o interruptor "AUTO" para selecionar o modo automático.

O indicador **A** acenderá.

Pressione o interruptor mais uma vez para retornar ao modo manual.

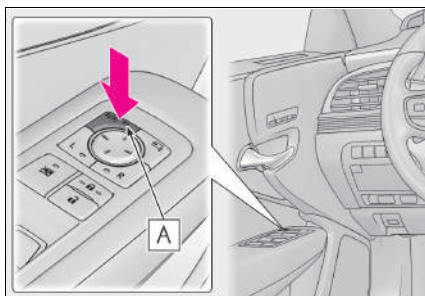

### ■ Ao desconectar e reconectar os terminais da bateria 12 volts

A função automática dobrar/estender retornará para o modo desligado conforme o padrão. Para habilitar a função, pressione o interruptor novamente para selecionar ligar.

### ■ Ao utilizar o modo automático em baixas temperaturas

Quando o modo automático for utilizado em baixas temperaturas, o espelho da porta pode se congelar e o recolhimento automático pode tornar-se impossível. Neste caso, remova o gelo e neve do espelho da porta e, em seguida, acione o espelho utilizando o modo manual, ou mova o espelho com as mãos.

### ■ Personalização

Algumas funções podem ser personalizadas. (→P.633)

## ⚠ ATENÇÃO

### ■ Quando um espelho estiver se movendo

Para evitar ferimentos pessoais e impropriedade do espelho, seja cauteloso para que sua mão não fique presa pelo espelho em movimento.

## Painel de instrumentos

### Grupo de instrumentos

#### Tela dos medidores

#### ■ Localizações dos instrumentos e dos medidores

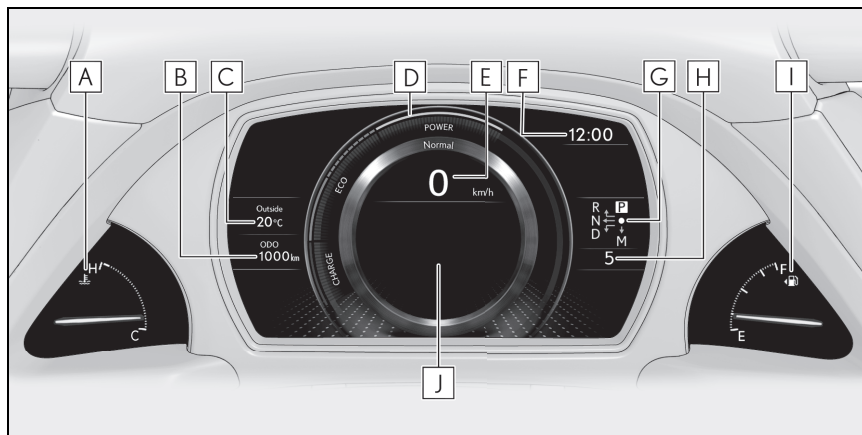

A localização de alguns itens exibidos e da unidades de medida podem diferir dependendo do destino do veículo.

**A** Medidor de temperatura do líquido de arrefecimento do motor

Apresenta a temperatura do líquido de arrefecimento do motor

**B** Tela do hodômetro parcial e do hodômetro

**C** Temperatura externa

Exibe a temperatura externa na faixa de  $-40^{\circ}\text{C}$  a  $50^{\circ}\text{C}$

**D** Indicador do Sistema Híbrido

Exibe a saída do sistema híbrido ou o nível de regeneração (→P.227)

Essa tela muda para um tacômetro dependendo do modo de condução, e pode ser configurada para exibir o tacômetro em qualquer modo de condução na tela de configurações. (→P.240, 372)

**E** Velocímetro

**F** Relógio

O tempo exibido está vinculado ao relógio analógico no painel central. (→P.317)

**G** Indicador da posição da alavanca de mudança de marchas (→P.347)

**H** Faixa de mudança de marchas/posição da marcha (→P.347)

**I** Medidor de combustível

Apresenta a quantidade de combustível restante no reservatório

**J** Visor multifunção

Apresenta ao motorista uma variedade de dados do veículo (→P.236)

Exibe mensagens de advertência se uma falha ocorrer (→P.561)

**■ Indicador do Sistema Híbrido****A** Área de carga

Exibe a condição de \* regeneração.

A energia regenerada será utilizada para carregar a bateria híbrida (bateria de tração).

**B** Área Híbrida Eco

Mostra que a potência do motor a gasolina não está sendo usado com frequência.

O motor a gasolina vai parar automaticamente e reiniciará sob diversas condições.

**C** Área Eco

Mostra que o veículo está sendo dirigido no modo econômico e ecológico.

O modo de condução econômico e ecológico pode ser selecionado ao manter a exibição da barra dentro da área Eco.

**D** Área de potência

Mostra que a faixa de condução no modo econômico e ecológico está sendo excedida (durante a condução de plena potência, etc.)

\* : Quando utilizada nesse manual, a regeneração refere-se à conversão de energia criada pelo movimento do veículo em energia elétrica.

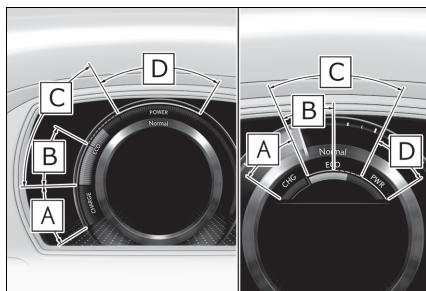
**■ Rotação do motor**

Em veículos híbridos, a velocidade do motor é precisamente controlada para auxiliar a eficiência de combustível e reduzir as emissões do escapamento, etc.

A velocidade exibida do motor pode diferir mesmo quando as condições de operação e de condução do veículo forem as mesmas.

**■ O Indicador do Sistema Híbrido é exibido nas seguintes situações quando**

O Indicador do Sistema Híbrido é exibido nas seguintes situações:

- A posição da alavanca de mudança de marchas está em D ou M.
- O modo de condução não é o modo esportivo.

No entanto, o Indicador do Sistema Híbrido não será exibido quando os velocímetros digitais e analógicos forem habilitados no  do Sistema Híbrido visor multifunção. (→P.239)

**■ Temperatura externa**

- Nas situações abaixo, a temperatura externa correta poderá não ser apresentada ou o

mostrador poderá demorar mais que o normal para ser alterado:

- Ao parar ou conduzir em baixas velocidades (abaixo de 20 km/h)
- Quando a temperatura externa for alterada repentinamente (na entrada/saída de garagem, túnel, etc.)
- Quando "--" ou "E" for exibido, é possível que o sistema esteja apresentando uma falha. Leve o veículo à uma Concessionária Autorizada Lexus.

#### ■ Visor de cristal líquido

→P.236

#### ■ Personalização

A tela dos instrumentos e dos medidores pode ser personalizada no  visor multinformação. (→P.239)

### ATENÇÃO

#### ■ Visor multifunção em baixas temperaturas

Deixe o interior do veículo aquecer antes de utilizar o visor de informações de cristal líquido. Em temperaturas extremamente baixas, o visor de informações poderá responder lentamente, e as alterações do visor podem apresentar atraso.

Por exemplo, se houver um atraso entre a mudança de marchas e um novo número de marcha exibido no visor. Este atraso pode fazer com que o motorista reduza novamente a marcha, causando frenagem do motor rápida ou excessiva, o que pode ocasionar um acidente resultando ferimentos graves ou fatais.

### NOTA

#### ■ Para evitar danos ao motor e a seus componentes

- Não permita que o ponteiro do tacômetro entre na zona vermelha, que indica rotação máxima do motor.
- O motor estará sujeito a superaquecimento se o medidor de temperatura do líquido de arrefecimento do motor estiver na zona vermelha (H). Neste caso, pare imediatamente o veículo em um local seguro e verifique o motor quando ele estiver totalmente frio. (→P.582)

## Tela do hodômetro e do hodômetro parcial

### ■ Itens apresentados

#### ● Hodômetro

Exibe a distância total percorrida pelo veículo na tela.

#### ● Hodômetro parcial A/hodômetro parcial B

Apresenta a distância percorrida pelo veículo desde a última reinicialização. Os hodômetros parciais A e B podem ser usados para registrar e exibir distâncias diferentes separadamente.

#### ● Distância até a próxima troca de óleo do motor

Exibe a distância que o veículo pode ser dirigido até que uma mudança de óleo seja necessária.

### ■ Alteração da tela

Cada vez que o interruptor "ODO TRIP" for pressionado, o item exibido será alterado. Quando o hodômetro parcial for exibido, pressionar e segurar o interruptor vai reiniciá-lo.

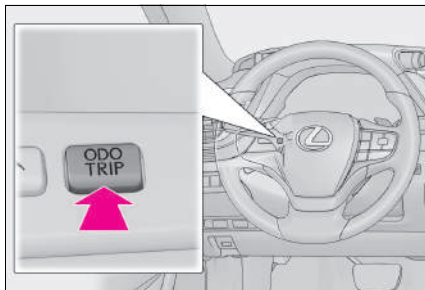

### ■ Apresentação de telas suspensas

A distância restante até a próxima troca de óleo do motor será exibida por meio de uma mensagem de advertência, que indicará a necessidade urgente ou indispensável da manutenção do óleo



## Alterar o brilho da iluminação do painel de instrumentos

A intensidade da iluminação do painel de instrumentos pode ser ajustada.

- 1 Mais escuro
- 2 Mais claro

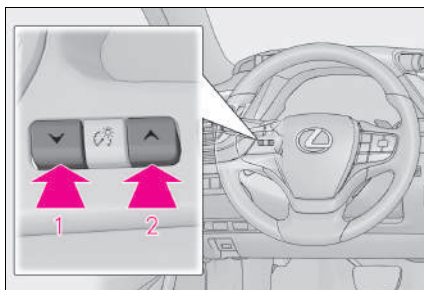

### ■ Brilho dos medidores (modo dia e modo noite)

Brilho dos medidores alterna entre modo dia e modo noite.

- Modo dia: Quando as lanternas estiverem desligadas ou ligadas, mas a área o redor do veículo estiver iluminada.

Modo noite: Quando as lanternas estiverem ligadas e os arredores estiverem escuros.

## Luzes de advertência e indicadores

Os indicadores e luzes de advertência localizados no painel de instrumentos, painel central e espelhos retrovisores externos informam ao motorista sobre a condição dos diversos sistemas do veículo.

### Luzes de advertência

As luzes de advertência alertam o motorista sobre falhas nos sistemas do veículo.



Luz de advertência do sistema de freio \*<sup>1</sup> (→P.552)



Luz de aviso do cinto de segurança do motorista e do passageiro dianteiro (→P.556)



Luz de advertência do sistema de freio \*<sup>1</sup> (→P.552)



Indicador de patinação \*<sup>1</sup> (→P.557)



Luz de advertência de alta temperatura do líquido de arrefecimento \*<sup>2</sup> (→P.553)



Luzes de aviso do cinto de segurança dos passageiros traseiros \*<sup>3</sup> (→P.556)



Luz de advertência do sistema de carga \*<sup>2</sup> (→P.553)



Luz de advertência de pressão dos pneus \*<sup>1</sup> (→P.556)



Luz de advertência de baixa pressão do óleo do motor \*<sup>2</sup> (→P.553)



Indicador de DESLIGAMENTO do sensor do sistema Lexus de assistência a estacionamento \*<sup>1</sup> (→P.557)



Luz indicadora de falha \*<sup>1</sup> (→P.553)



Luz de advertência de baixo nível de combustível (→P.555)



Luz de advertência dos airbags \*<sup>1</sup> (→P.554)



Indicador de retenção automática do freio acionado \*<sup>1</sup> (→P.557)



Luz de advertência do Sistema de Levantamento do Capô \*<sup>1</sup> (→P.554)



Luz de advertência do sistema de direção eletroassistida \*<sup>1</sup> (→P.555)



Luz de advertência dos airbags \*<sup>1</sup> (→P.554)



Indicador do freio de estacionamento (→P.557)



Luz de advertência do Sistema de Neutralização do Freio/Luz de advertência do Controle de Partida-Condução<sup>\*2</sup> (→P.555)



Luz de advertência principal (→P.558)



(vermelho)

Luz de advertência do sistema de direção eletroassistida<sup>\*1</sup> (→P.555)

- \*1: Estas luzes irão acender quando o botão de partida for posicionado no modo LIGADO para indicar que a inspeção do sistema está sendo executada. As luzes apagam após o acionamento do sistema híbrido, ou após alguns segundos. Poderá haver mau funcionamento em um sistema se uma luz não acender, ou se as luzes não apagarem. Providencie a inspeção do veículo em uma Concessionária Autorizada Lexus.
- \*2: Essa luz acende no visor multifunção.
- \*3: Essa luz acende no painel central.



### ATENÇÃO

#### ■ Se uma luz de advertência do sistema de segurança não acender

Se uma luz do sistema de segurança, como as luzes de advertência do sistema ABS e sistema de airbag não acenderem após o acionamento do sistema híbrido, é possível que estes sistemas não estejam disponíveis para ajudar a proteger você em caso de acidente, podendo resultar em ferimentos graves ou fatais. Neste caso, providencie a inspeção do veículo em uma Concessionária Autorizada Lexus imediatamente.

## Luzes de advertência e indicadores

Os indicadores informam o motorista sobre o estado de funcionamento dos diversos sistemas do veículo.



Indicador do sinalizador de direção(→P.255)



(pisca)

Indicador de patinação\*<sup>1</sup>  
(→P.376)



Indicador da lanterna  
(→P.256)



Indicador VSC OFF\*<sup>1,2</sup>  
(→P.377)



Indicador do farol alto  
(→P.257)



Indicador do modo Alto  
(→P.365)



Indicador das Luzes de neblina dianteiro (→P.259)



Indicador do sistema inteligente de entrada e partida\*<sup>4</sup>  
(→P.332)



Indicador da luz de neblina traseira (→P.259)



Indicador "READY"  
(→P.332)



Indicador do Controle de velocidade de cruzeiro  
(→ P. 369)



Interruptor do modo condução EV (→P.390)



Indicador "SET" do controle de velocidade de cruzeiro  
(→ P. 369)



Indicador do freio de estacionamento (→P.357)



Indicador de DESLIGAMENTO do sensor do sistema Lexus de assistência a estacionamento\*<sup>1,2</sup>  
(→P.383)



Indicador de retenção automática do freio no modo de espera\*<sup>1</sup>(→P.361)



Indicador de retenção automática do freio acionado\*<sup>1</sup>  
(→P.361)



Indicador EV (→P.390)



Indicador de baixa temperatura externa\*<sup>5</sup> (→P.227, 232)



Indicador de segurança\*<sup>6</sup>  
(→P.157, 158)



Indicador "AIRBAG /OFF"\*1,  
 6 (→P.69)

● Indicadores do modo de condução



Indicador do modo neve  
 (→P.353)



Indicador do modo de  
 condução Eco (→P.372)



Indicador do modo normal  
 (→P.372)



Indicador do modo Sport S  
 (→P.372)



Indicador do modo personali-  
 zado (→P.372)



Indicador do modo Sport S+  
 (→P.372)



Indicador do modo con-  
 forto (→P.372)

## Visor multifunção

### Ícones da tela e do menu

#### ■ Tela

Ao selecionar os ícones do menu no visor multifunção, uma variedade de informações relacionadas à condução pode ser exibida. O visor multifunção também pode ser utilizado para alterar as configurações do visor e de outro veículo. Telas suspensas de advertência e de sugestão também estão disponíveis em situações específicas.



#### ■ Ícones do menu

Os ícones do menu serão disponibilizados ao pressionar ou do interruptor do controle do medidor.



Visor das informações de condução (→P.236)



Visor de informações do sistema de suporte à condução (→P.239)



Visor vinculado ao sistema de navegação (→P.239)



Visor de mensagem de advertência (→P.561)



Visor vinculado ao sistema de áudio (→P.239)



Visor de configurações (→P.240)

#### ■ Visor de cristal líquido

Pequenas manchas ou manchas de luz podem aparecer no visor. Este fenômeno é característico em visores de cristal líquido, e não há problemas em continuar o uso do visor.

## ⚠ ATENÇÃO

### ■ Cuidados com o uso durante a condução

Ao operar o visor multifunção durante a condução, preste atenção extra à segurança da área em volta do veículo.

- Não fixe o olhar continuamente no visor multifunção durante a condução, pois isso pode impedir que pedestres, objetos na rua, etc., que estão à frente do veículo, sejam notados.

### ■ Visor multifunção em baixas temperaturas

→P.230

## Alteração da tela dos medidores

O visor multifunção é acionado usando os interruptores de controle dos medidores.

- A** < / > : Seleciona os ícones do menu  
 ▲ / ▼ : Altera o conteúdo exibido, desliza a tela para cima e para baixo e move o cursor para cima e para baixo
- B** Pressiona: Inserir/Configurar  
 Pressiona e mantém pressionado: Reinicializar
- C** Retorna para a tela anterior

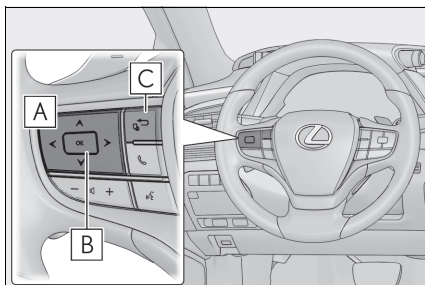

## Conteúdo das informações de condução

### ■ Exibir itens

Pressione < ou > do interruptor do controle do medidor e selecione ⓘ.

Em seguida, pressione ▲ ou ▼ para exibir os seguintes itens:

- Drive information 1
- Drive information 2
- Energy monitor (→P.248)
- Tire pressure (→P.496)
- Display off

### ■ Info de condução 1/Info de condução 2

Exibe as informações de condução conforme as seguintes:

Utilize os valores exibidos apenas como referência.

#### ● Informações sobre condução 1

- Consumo de combustível atual
- Consumo médio de combustível (após reinicializar)

#### ● Informações sobre condução 2

- Distância (faixa de condução)
- Velocidade média do veículo (após zerar)

Itens exibidos (listados abaixo) podem ser alterados por meio do . (→P.237)

#### ● Consumo de combustível atual

Tipo de barra: Exibe o consumo atual de combustível instantaneamente

#### ● Economia média de combustível

Após reinicialização: Exibe o consumo médio de combustível ao reinicializar o visor<sup>\*1</sup>

Após a partida: Exibe o consumo médio de combustível ao acionar o sistema híbrido

Após o abastecimento: Exibe o consumo médio de combustível após o abastecimento

#### ● Velocidade média do veículo

Após reinicialização: Exibe a velocidade média do veículo ao reinicializar o visor<sup>\*1</sup>

Após a partida: Exibe a velocidade média do veículo após o acionamento do sistema híbrido

#### ● Tempo de condução

Após reinicialização: Exibe o tempo decorrido do veículo ao reinicializar o visor<sup>\*1</sup>

Após a partida: Exibe o tempo decorrido após o acionamento do sistema híbrido

#### ● Distância

Faixa de condução: Exibe a faixa de condução com o combustível restante<sup>\*2,3</sup>

Após a partida: Exibe a distância dirigida após o acionamento do sistema híbrido

#### ● Outro

Vazio: Sem itens

<sup>\*1</sup>: Para reinicializar, exiba o item desejado e pressione e mantenha pressionado  do interruptor de controle do medidor.

<sup>\*2</sup>: Esta distância é calculada conforme o consumo médio de combustível. Como resultado, a autonomia real poderá ser diferente do valor apresentado.

<sup>\*3</sup>: Quando somente uma pequena quantidade de combustível for adicionada ao reservatório, o mostrador poderá não ser atualizado.

Ao reabastecer, desligue o botão de partida. Caso o veículo seja reabastecido sem desligar o botão de partida, o visor pode não ser atualizado.



### Visor vinculado ao sistema de navegação

Selecione para exibir as seguintes informações vinculadas ao sistema de navegação.

- Orientação de rotas para destino
- Tela da bússola (mostrador projetado no para-brisa)

#### ■ Orientação de rotas para o visor de destino

Se a orientação de rotas para o visor de destino for disponibilizada no mostrador projetado no para-brisa, ela não será exibida no visor multifunção. (→P.242)

### Visor vinculado ao sistema de áudio

Selecione para permitir a seleção de uma fonte de áudio ou trilha nos medidores, usando os interruptores de controle do medidor.

### Visor das informações do sistema de suporte à condução

Selecione para exibir a condição operacional dos seguintes sistemas:

- Controle de velocidade de cruzeiro (→P.368)

## Tela de configurações

### ■ Configurações de exibição do medidor que podem ser alteradas

#### ● Idioma

Selecione para alterar o idioma exibido.

#### ● Unidades

Selecione para alterar as unidades de medida exibidas.

#### ● Tela do velocímetro

Selecione para ajustar o visor do velocímetro para digital/análogo/ambos: digital e analógico.

#### ● Info de condução 1/Info de condução 2

Selecione para escolher até 2 itens (→P.237) que serão exibidos em cada tela de Informações sobre condução (tela 1 de Informações sobre condução e tela 2 de informações sobre condução), respectivamente.

#### ● Relógio

Selecione para alternar entre os formatos de exibição de 12 horas e de 24 horas.

#### ● Tela suspensa

Selecione para habilitar/desabilitar telas suspensas para cada sistema relevante.

#### ● Cor acentuada

Selecione para alterar as cores acentuadas na tela, tais como a cor do cursor.

#### ● Configuração do tacômetro

Selecione para configurar a tela do Indicador do Sistema Híbrido ou o tacômetro de cada modo de condução.

#### ● Indicador EV

Selecione para habilitar/desabilitar o indicador EV.

#### ● Ajuste de fábrica

Selecione para redefinir as configurações da tela do medidor para o ajuste de fábrica.

### ■ Funções e configurações do veículo que podem ser alteradas

→P.633

#### ■ Suspensão da tela de configurações

● Algumas configurações não podem ser alteradas durante a condução. Quando for necessário alterar as configurações, estacione o veículo em um local seguro.

● Se uma mensagem de emergência for apresentada, a operação da tela de configurações será suspensa.

 **ATENÇÃO****■ Cuidados durante a configuração dos visores**

Certifique-se de que o veículo esteja estacionado em um local com ventilação adequada, uma vez que é necessário que o sistema híbrido esteja em funcionamento durante a configuração do visor. Em um local fechado, como em uma garagem, poderá haver acúmulo e entrada de gases no veículo incluindo o monóxido de carbono (CO) que é nocivo. Isto poderá resultar em morte ou riscos graves à saúde.

 **NOTA****■ Durante a configuração dos visores**

- Para evitar a descarga da bateria 12 volts, certifique-se de que o sistema híbrido esteja funcionando durante a personalização dos dispositivos do visor.

**Função de Sugestão**

Exibe sugestões para o motorista nas seguintes situações. Para selecionar uma resposta à sugestão exibida, utilize os interruptores de controle dos medidores.

**■ Sugestão para desligar os faróis**

Se os faróis forem deixados ligados por um determinado período de tempo com o interruptor do farol no modo AUTO após o botão de partida ter sido desligado, uma mensagem de sugestão será exibida perguntando se você deseja desligar os faróis.

Para desligar os faróis, selecione “Yes”.

Se uma porta dianteira for aberta após o botão de partida ter sido desligado, essa mensagem de sugestão não será exibida.

**■ Sugestão para fechar os vidros elétricos (vinculada ao funcionamento dos limpadores do para-brisa)**

Se os limpadores do para-brisa forem acionados com um vidro aberto, uma mensagem de sugestão será exibida perguntando se você deseja fechar os vidros elétricos.

Para fechar todos os vidros elétricos, selecione “Yes”.

**■ Personalização**

Algumas funções podem ser personalizadas. (→P.633)

## Mostrador projetado no para-brisa

O mostrador projetado no para-brisa exibe uma variedade de informações relacionadas à condução e a condição de funcionamento dos sistemas de suporte à condução no para-brisa.

## Componentes do sistema

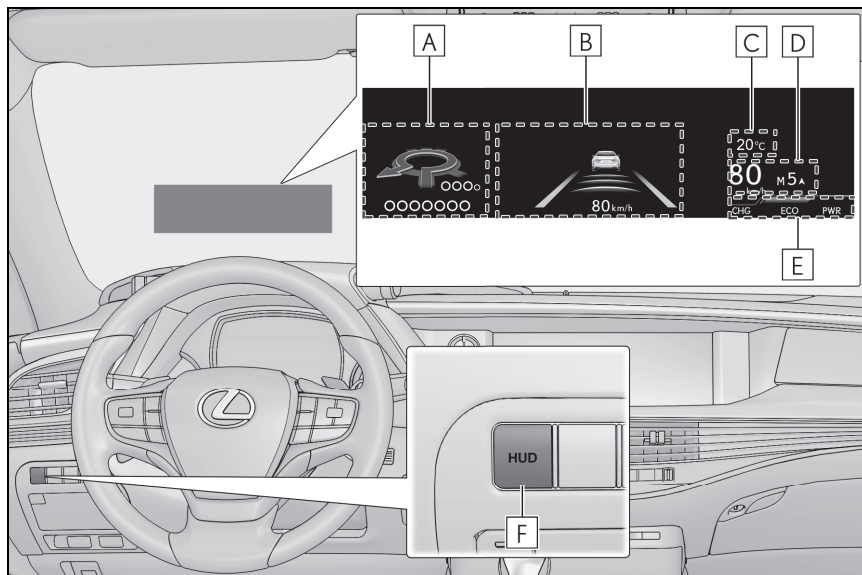

As ilustrações utilizadas nesse texto servem como exemplos e podem diferir da imagem que é realmente exibida na tela.

### **A** Área de exibição vinculada ao sistema de navegação

Exibe os itens seguintes que são vinculados ao sistema de navegação:

- Orientação de rotas para destino
- Nome da rua
- Bússola (mostrador projetado no para-brisa)

### **B** Área de exibição do sistema de suporte à condução

### **C** Área de exibição de temperatura externa

### **D** Área de exibição das informações sobre condução

Exibe os seguintes itens:

- Velocímetro
- Posição da alavanca de mudança de marchas/faixa de mudança de marchas/posição da marcha (→P.347)
- Indicador de mudança de marchas (→P.350)

**E** Indicador do Sistema Híbrido/Área de exibição do tacômetro (→P.247)

**F** Interruptor do visor HUD (mostrador projetado no para-brisa)

■ **O mostrador projetado no para-brisa funcionará quando:**

○ botão de partida estiver no modo LIGADO.

■ **Ao usar o mostrador projetado no para-brisa**

O mostrador projetado no para-brisa pode parecer escuro ou difícil de enxergar com o uso de óculos de sol, especialmente os óculos de sol polarizados. Ajuste o brilho do mostrador projetado no para-brisa ou remova seus óculos de sol.

■ **Visor do nome da rua**

Apenas nomes de rua que são incluídos nos dados do mapa serão exibidos.

■ **Temperatura externa**

- Quando a temperatura ambiente for de aproximadamente 3°C ou inferior, o indicador de baixa temperatura externa piscará por, aproximadamente, 10 segundos e a tela de exibição de temperatura externa desligará. Nesse caso, a exibição será apresentada novamente quando a temperatura externa for de aproximadamente 5°C ou superior.
- Nas situações abaixo, a temperatura externa correta poderá não ser apresentada ou a exibição poderá demorar mais que o normal para ser alterada:
  - Ao parar ou conduzir em baixas velocidades (abaixo de 20 km/h)
  - Quando a temperatura externa for alterada repentinamente (na entrada/saída de garagem, túnel, etc.)
- Quando "--" ou "E" for exibido, é possível que o sistema esteja apresentando uma falha. Leve o veículo à uma Concessionária Autorizada Lexus.



## ATENÇÃO

■ **Ao usar o mostrador projetado no para-brisa**

Confirme se o brilho e a posição da imagem do mostrador projetado no para-brisa não interferem na condução segura. O ajuste incorreto da posição ou do brilho da imagem pode obstruir a visão do motorista e levar a um acidente, resultando em ferimentos graves ou fatais.

- Não fixe o olhar continuamente no mostrador projetado no para-brisa durante a condução, pois isso pode impedir que pedestres, objetos na rua, etc., que estão à frente do veículo, sejam notados.

 NOTA

■ **Projektor do mostrador projetado no para-brisa**

- Não coloque bebidas perto do projetor do mostrador projetado no para-brisa. Se o projetor ficar úmido, isso pode resultar em falhas no funcionamento elétrico.
- Não coloque nada, nem mesmo adesivos, no projetor do mostrador projetado no para-brisa. Fazer isso poderia interromper as indicações do mostrador projetado no para-brisa.
- Não toque o interior do projetor do mostrador projetado no para-brisa nem introduza pontas afiadas ou semelhante no projetor. Fazer isso pode causar falhas mecânicas.

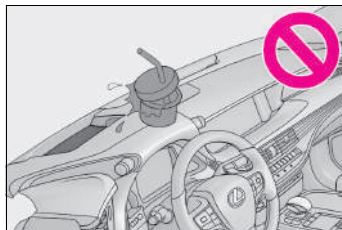

## Uso do mostrador projetado no para-brisa

■ **Habilitar/Desabilitar o mostrador projetado no para-brisa**

Pressione o interruptor de HUD.

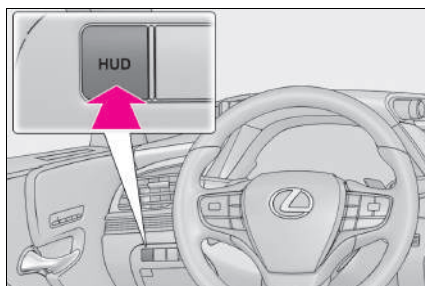

■ **Alteração das configurações do mostrador projetado no para-brisa**

As seguintes configurações podem ser alteradas em  do visor multifunção. (→P.633)

- Posição vertical e brilho do mostrador projetado no para-brisa  
Selecione para ajustar a posição vertical e brilho do mostrador projetado no para-brisa
- Indicador do Sistema Híbrido/tacômetro  
Selecione para exibir o Indicador do Sistema Híbrido, o tacômetro ou nenhum conteúdo.
- Conteúdo do visor  
Selecione para habilitar/desabilitar os seguintes itens:
  - Orientação de rotas para destino/nome da rua
  - Visor de sistema do suporte à condução
  - Bússola (mostrador projetado no para-brisa)
  - Condição da operação do sistema de áudio

### ● Ângulo do visor

Selecione para ajustar o ângulo do mostrador projetado no para-brisa.

#### ■ Habilitar/Desabilitar o mostrador projetado no para-brisa

Se o mostrador projetado no para-brisa for desabilitado, ele permanecerá assim se o botão de partida for desligado e, em seguida, retornado para o modo LIGADO.

#### ■ Brilho do visor

O brilho do mostrador projetado no para-brisa pode ser ajustado no  do visor multifunção. Além disso, ele é automaticamente ajustado de acordo com a luminosidade do ambiente.

#### ■ Ajuste automático da posição do mostrador projetado no para-brisa

Se a posição da tela for gravada na memória, o mostrador projetado no para-brisa será automaticamente ajustado à posição desejada. (→P.242)

#### ■ Quando a bateria 12 volts for desconectada

As configurações personalizadas do mostrador projetado no para-brisa serão reinicializadas.

### ATENÇÃO

#### ■ Cuidados para alterar as configurações do mostrador projetado no para-brisa

- Certifique-se de que o veículo esteja estacionado em um local com ventilação adequada, uma vez que é necessário que o sistema híbrido esteja em funcionamento durante as alterações nas configurações. Em um local fechado, como em uma garagem, poderá haver acúmulo e entrada de gases no veículo incluindo o monóxido de carbono (CO) que é nocivo. Isto poderá resultar em morte ou riscos graves à saúde.

### NOTA

#### ■ Ao carregar as configurações do mostrador projetado no para-brisa

- Para evitar a descarga da bateria 12 volts, certifique-se de que o sistema híbrido esteja funcionando durante a troca das configurações da tela de projeção do para-brisa.

## Tela suspensa

As telas suspensas dos seguintes sistemas serão disponibilizadas quando necessário.

### ■ Sistemas de suporte à condução

Exibe uma mensagem de advertência/sugestão/orientação ou o estado de funcionamento de um sistema relevante.

- Sensor do sistema Lexus de assistência a estacionamento (→P.381)
- Sistema de neutralização do freio
- Controle de partida-condução (→P.338)

Detalhes do conteúdo exibidos no mostrador projetado no para-brisa podem diferir dos exibidos no visor multifunção. Para mais informações, consulte a explicação de cada sistema.

### ■ / Ícones

Esses ícones estão vinculados ao visor multifunção

 : Ícone de advertência principal

Exibido quando uma mensagem de advertência for apresentada no visor multifunção. (→P.561)

 : Ícone de informação

Exibido quando uma tela suspensa de sugestão (→P.241) ou de orientação for apresentada no visor multifunção.

### ■ Mensagem de advertência

Algumas mensagens de advertência são exibidas quando necessário, de acordo com condições específicas.

Detalhes do conteúdo exibidos no mostrador projetado no para-brisa podem diferir dos exibidos no visor multifunção.

### ■ Condição da operação do sistema de áudio

Exibido quando um interruptor de controle remoto do áudio no volante de direção é acionado.

### ■ Condição do Sistema Viva-Voz

Exibido quando o sistema viva-voz é acionado.

### ■ Quando uma tela suspensa for exibida

Quando uma tela suspensa for exibida, a exibição atual poderá não ser mais apresentada. Nesse caso, a exibição retornará após a tela suspensa desaparecer.



## Indicador do Sistema Híbrido/tacômetro

### ■ Indicador do Sistema Híbrido

- A** Área de carga
- B** Área Híbrida Eco
- C** Área eco
- D** Área de potência

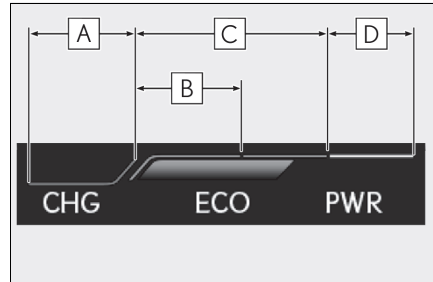

O conteúdo exibido é o mesmo que aquele apresentado no medidor (Indicador do Sistema Híbrido). Para mais detalhes, consulte P. 227

### ■ Tacômetro

Apresenta a rotação do motor em rotações por minuto.

## Tela do monitor de energia/consumo

O estado do sistema híbrido pode ser visualizado no visor multifunção e no Visor Central.

A tela de consumo e do monitor de energia pode ser exibida e acionada no visor lateral.

## Componentes do sistema

- A** Visor multifunção
- B** Visor Central
- C** Interruptores de controle do medidor
- D** Botão “MENU”
- E** Touchpad

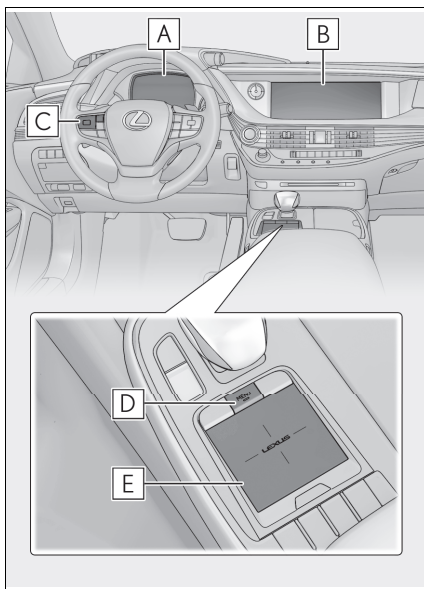





## Monitor de energia

### ■ Visor Central

Pressione o botão “MENU” no Touch Remoto e, em seguida, selecione  na tela do menu.

Se uma tela diferente de “Monitor de energia” for exibida, selecione “Energia”.

### ■ Visor multifunção

Pressione  ou  no interruptor de controle do medidor e selecione , em seguida, pressione  ou  para selecionar o visor do monitor de energia.

Quando o veículo for movido a motor elétrico (motor de tração)

Visor Central



Visor multifunção



Quando o veículo for movido a motor elétrico e a gasolina (motor de tração)

Visor Central



Visor multifunção



Quando o veículo for movido a motor a gasolina

Visor Central



Visor multifunção



Quando o veículo estiver carregando a bateria híbrida (bateria de tração)

Visor Central



Visor multifunção



Quando não houver fluxo de energia

Visor Central



Visor multifunção



Estas imagens são apenas exemplos, e podem variar levemente das condições reais.

### ■ Condição da bateria híbrida (bateria de tração)

#### ▶ Visor Central

**A** Baixa

**B** Alta

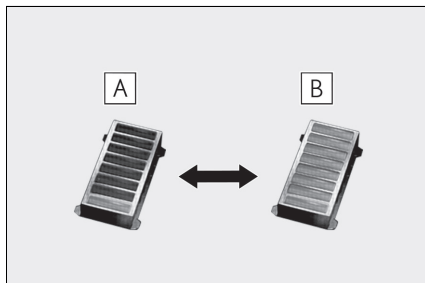

#### ▶ Visor multifunção

**A** Baixa

**B** Alta

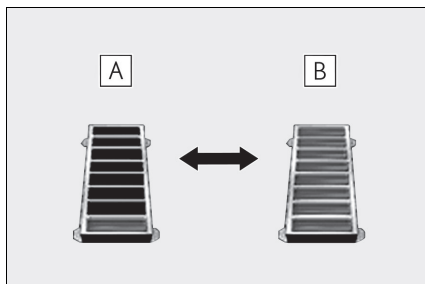

Estas imagens são apenas exemplos, e podem variar levemente das condições reais.

## Consumo

### ■ Informação sobre viagem

Pressione o botão “MENU” no Touch Remoto e, em seguida, selecione  na tela do menu.

Se uma tela diferente de “Trip information” (Info. sobre viagem) for exibida, selecione “Trip Information” (Info. sobre viagem).

**A** Zerar os dados de consumo

**B** Consumo de combustível nos últimos 15 minutos

**C** Consumo de combustível atual

**D** Energia regenerada nos últimos 15 minutos

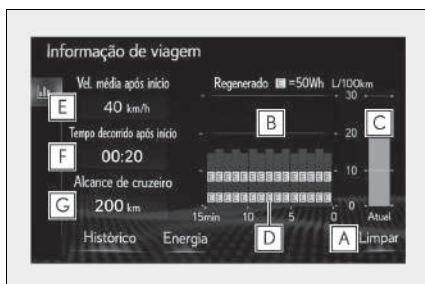

Um símbolo indica 50 Wh. São exibidos até 5 símbolos.

- E** Velocidade média do veículo desde que o sistema híbrido foi acionado.
- F** Tempo decorrido desde que o sistema híbrido foi acionado.
- G** Autonomia

O consumo médio de combustível relativo aos 15 minutos anteriores é dividido por cor em médias anteriores e médias obtidas desde a última vez que o botão de partida foi posicionado no modo LIGADO. Utilize o consumo médio de combustível apresentado como referência.

A imagem é apenas um exemplo e pode variar ligeiramente das condições reais.

#### ■ Histórico

Pressione o botão “MENU” no Touch Remoto e, em seguida, selecione  na tela do menu.

Se uma tela diferente de “Histórico” for exibida, selecione “Histórico”.

- A** Melhor consumo de combustível registrado
- B** Consumo de combustível mais recente
- C** Registro anterior do consumo de combustível
- D** Zerar os dados de consumo
- E** Atualizar os dados mais recentes do consumo de combustível

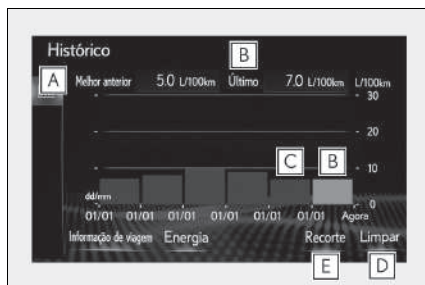

O histórico do consumo médio de combustível é dividido por cor em médias anteriores e o consumo médio de combustível desde a última atualização. Utilize o consumo médio de combustível apresentado como referência.

A imagem é apenas um exemplo e pode variar ligeiramente das condições reais.

#### ■ Atualizar os dados do histórico

Atualize o consumo mais recente de combustível selecionando “Clip” (Atualizar) para medir novamente o consumo de combustível atual.

#### ■ Reinicializar os dados

Os dados de consumo de combustível podem ser excluídos selecionando “Clear”.

#### ■ Autonomia

Exibe a distância máxima estimada que pode ser percorrida com a quantidade de combustível restante.

Esta distância é calculada conforme o consumo médio de combustível.

Como resultado, a autonomia real poderá ser diferente do valor apresentado.

## Uso do visor lateral

Exibe as informações do veículo no visor lateral (→P.325) e, em seguida, selecione **◀** ou **▶** para exibir a tela desejada.

A imagem é apenas um exemplo e pode variar ligeiramente das condições reais.

Mostra o consumo médio de combustível e energia regenerada dos últimos 10 minutos, em intervalos de 1 minuto, assim como a autonomia

### ■ Informação sobre viagem (tipo A)

Utilize o consumo médio de combustível apresentado como referência.



### ■ Informação sobre viagem (tipo B)

Utilize o consumo médio de combustível apresentado como referência.

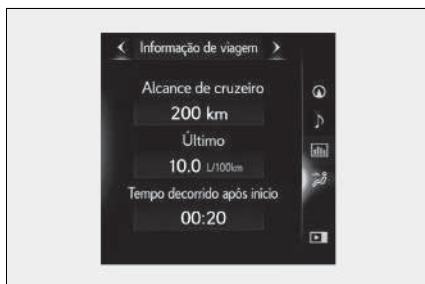

### ■ Histórico

Apresenta o consumo médio e o mais alto de combustível.

Utilize o consumo médio de combustível apresentado como referência.



### ■ Monitor de energia

Exibe o funcionamento do sistema híbrido e o estado de recuperação de energia.

O conteúdo exibido é o mesmo que aquele apresentado no visor multifunção.

→P.237

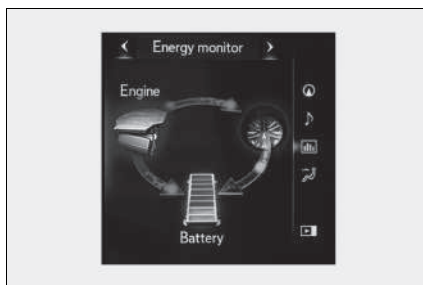



## Alavanca do sinalizador de direção

### Instruções de acionamento

- 1 Curva à direita
- 2 Mudança para a faixa da direita  
(mova a alavanca parcialmente para cima e solte-a)
- A seta para a direita piscará 3 vezes.
- 3 Mudança para a faixa da esquerda  
(mova a alavanca parcialmente para baixo e solte-a)
- A seta para a esquerda piscará 3 vezes.
- 4 Curva à esquerda

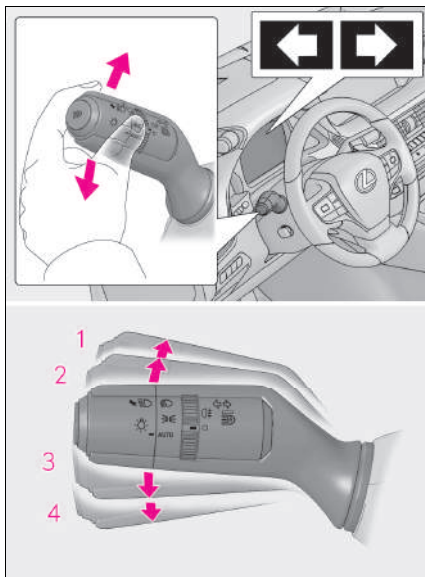

#### ■ Os sinalizadores de direção poderão ser acionados quando

O botão de partida estiver no modo LIGADO.

#### ■ Se o indicador piscar mais rapidamente do que o normal

Verifique se as lâmpadas dos sinalizadores de direção dianteiros ou traseiros não estão queimadas.

#### ■ Se os sinalizadores pararem de piscar antes da troca de faixa ser realizada

Acione a alavanca novamente

#### ■ Personalização

Algumas funções podem ser personalizadas. (→P.633)



## Faróis, limpadores e lavadores

### Interruptor dos faróis

Os faróis podem ser acionados manual ou automaticamente.

### Instruções de acionamento

Ao girar a extremidade da alavanca, as luzes irão acender conforme segue:

- 1  As luzes de posição dianteiras, as lanternas, a luz da placa de licença e as luzes do painel de instrumentos acendem.
- 2  Os faróis e todas as luzes listadas acima acendem.
- 3 **AUTO** Os faróis, luzes diurnas (→P.256) e todas as luzes listadas acima acendem e apagam automaticamente.

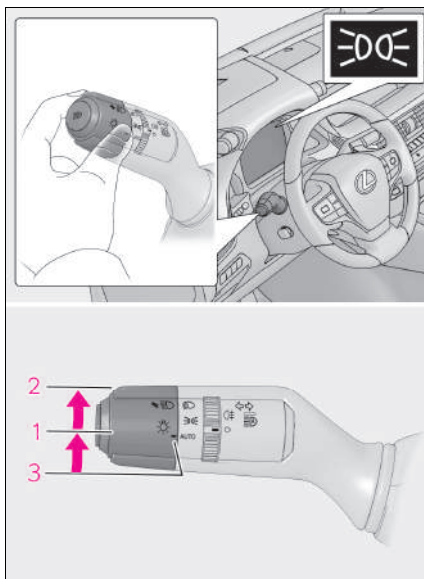

#### ■ O modo automático pode ser usado quando

O botão de partida estiver no modo LIGADO.

#### ■ Sistema de luzes diurnas

Para tornar o seu veículo mais visível para os outros motoristas durante o dia, as luzes diurnas acendem automaticamente sempre que o sistema híbrido for acionado e o freio de estacionamento for destravado com o interruptor do farol desligado na posição **AUTO**. (Iluminação mais brilhante do que as luzes de posição dianteira.) As luzes para uso diurno não foram projetadas para uso à noite.

### ■ Sensor de controle do farol

O sensor poderá não funcionar corretamente se um objeto for posicionado sobre o sensor, ou se algum objeto for fixado no para-brisa causando obstrução do sensor.

Isto irá interferir na capacidade do sensor em detectar o nível da luz ambiente e poderá resultar em impropriedade do sistema automático dos faróis.

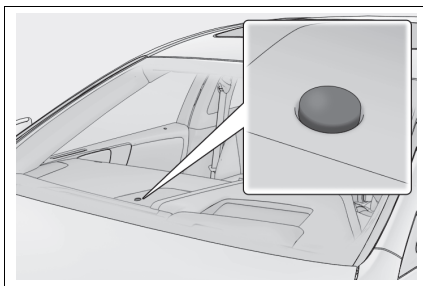

### ■ Sistema de desligamento automático de luzes

Os faróis e todas as luzes apagam depois que o botão de partida é desligado e a porta do motorista é aberta.

Para acender as luzes novamente, coloque o botão de partida no modo LIGADO ou desligue o interruptor da luz e, em seguida, coloque-o de volta em na posição ou .

### ■ Alarme de aviso das luzes

Um alarme irá soar quando o botão de partida for desligado ou posicionado no modo ACESSÓRIOS, e a porta do motorista for aberta enquanto as luzes estiverem acesas.

### ■ Sistema de regulagem automática de altura dos faróis

O nível dos faróis será ajustado automaticamente conforme o número de passageiros e a condição de carga do veículo para garantir que os faróis não irão interferir com outros usuários da pista.

### ■ Função de economia da bateria 12 volts

Para evitar a descarga da bateria 12 volts do veículo, se os faróis e/ou as lanternas estiverem acesos quando o botão de partida for desligado, a função de economia da bateria 12 volts funcionará e desligará automaticamente as luzes após, aproximadamente, 20 minutos.

Quando o botão de partida estiver no modo LIGADO, a função de economia da bateria 12 volts será desativada.

Quando qualquer um dos procedimentos a seguir for realizado, a função de economia da bateria 12 volts será cancelada uma vez e reativada em seguida. Todas as luzes serão desligadas automaticamente 20 minutos após a reativação da função de economia da bateria 12 volts:

- Quando o interruptor dos faróis for acionado
- Quando uma porta for aberta ou fechada

### ■ Controle de iluminação da luz de entrada

As luzes de posição dianteiras acenderão automaticamente durante a noite, quando as portas são destravadas usando a função de entrada ou o controle remoto, se o interruptor das luzes estiver na posição AUTO.

### ■ Personalização

Algumas funções podem ser personalizadas. (→P.633)

 NOTA**■ Para evitar descarga da bateria 12 volts**

Não deixe as luzes acesas durante um período além do necessário quando o sistema híbrido estiver desligado.

**Acender o farol alto**

- 1 Com os faróis acesos, pressione para frente a alavanca para acender os faróis altos.

Retorne a alavanca à posição central para apagar os faróis altos.

- 2 Puxe a alavanca em sua direção e solte-a para piscar os faróis altos uma vez.

Você poderá piscar os faróis altos com os faróis acesos ou apagados.

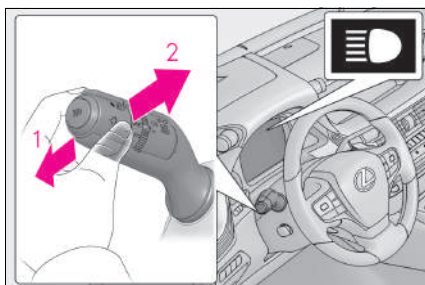
**Luzes de direção**

- Quando houver a operação do volante de direção ou da alavanca do sinalizador de direção enquanto os faróis estiverem ligados (farol baixo), a luz de direção acenderá e iluminará a direção do movimento do veículo. As luzes de direção são projetadas para garantir excelência na visibilidade ao fazer uma curva em um cruzamento.

No entanto, quando a velocidade do veículo for de aproximadamente 35 km/h ou acima, as luzes de direção não se acenderão.

- Quando a posição da alavanca de mudança de marchas estiver em R enquanto os faróis estiverem ligados (farol baixo), ambas as luzes de direção ligarão. Esse funcionamento é projetado para aprimorar a visibilidade ao estacionar.

**■ Luzes de direção**

Quando as luzes de direção estiverem acesas por mais de 30 minutos, elas se apagarão automaticamente.

## Luzes de neblina/ interruptor de neblina

As luzes de neblina e as Luzes de neblina dianteiro garantem excelente visibilidade em condições difíceis de condução, por exemplo, sob chuva ou neblina.

### Instruções de acionamento

Habilita/Desabilita as Luzes de neblina e as luzes de neblina traseira

Quando o interruptor é liberado, ele retorna para  .

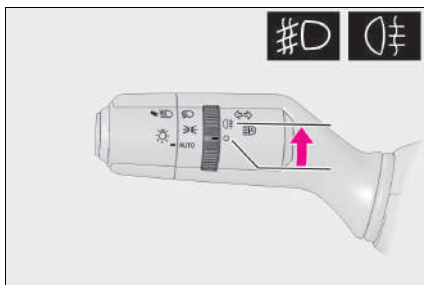

#### ■ Condições de operação

##### ● Lanternas de neblina traseiras

As luzes de neblina traseiras acenderão quando elas estiverem habilitadas e as luzes traseiras estiverem ligadas.

##### ● Luzes de neblina

As luzes de direção acenderão quando as Luzes de neblina forem habilitadas e as condições seguintes forem atendidas:

- Os faróis estão acesos.
- A velocidade do veículo está abaixo de, aproximadamente, 45 km/h.

Quando a velocidade do veículo aumentar para aproximadamente 45 km/h ou mais, as luzes apagarão temporariamente. As luzes acenderão quando a velocidade do veículo atingir, aproximadamente, 35 km/h ou menos.

#### ■ Luzes de neblina traseiras

- Quando as luzes de neblina traseiras estiverem ligadas, o indicador das luzes de neblina traseiras acenderá em âmbar.

#### ■ Luzes de neblina

Quando as Luzes de neblina estiverem habilitadas, o indicador da Luz de neblina acenderá em verde.

#### ■ Personalização

Algumas funções podem ser personalizadas. (→P.633)

## Lavador e limpadores do para-brisa

A operação da alavanca alterna as operações entre automática e manual e aciona o lavador.

### ⚠ NOTA

#### ■ Quando o para-brisa estiver seco

Não use os limpadores, uma vez que poderão danificar o para-brisa.

## Acionar as alavancas do limpador do para-brisa

Opere a alavanca e o interruptor como a seguir para acionar os limpadores. Se AUTO for selecionado, os limpadores irão funcionar automaticamente quando o sensor detectar chuva. O sistema irá ajustar automaticamente o período de intermitência dos limpadores de acordo com o volume da chuva e a velocidade do veículo.

- 1 ○ Desligado
- 2 AUTO Operação do sensor de chuva  
Os limpadores irão funcionar automaticamente quando o sensor detectar chuva. O sistema irá ajustar automaticamente o período de intermitência dos limpadores de acordo com o volume da chuva e a velocidade do veículo.
- 3 ▼ Operação em baixa velocidade
- 4 ▾ Operação em alta velocidade
- 5 △ Operação temporária

Se AUTO for selecionado, a sensibilidade do sensor poderá ser ajustada acionando-se o anel do interruptor.

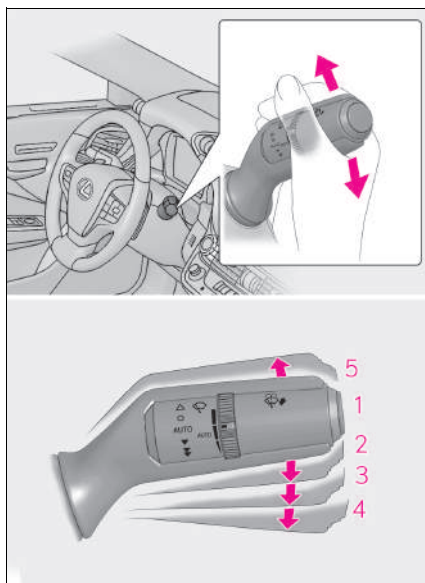

- 6 Aumentar a sensibilidade
- 7 Reduzir a sensibilidade

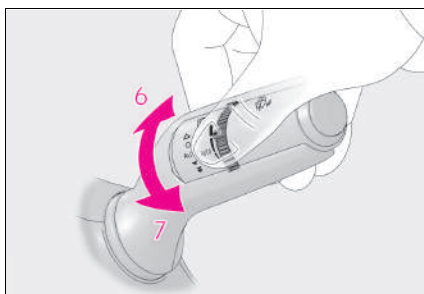

- 8 Operação dupla do lavador/limpador

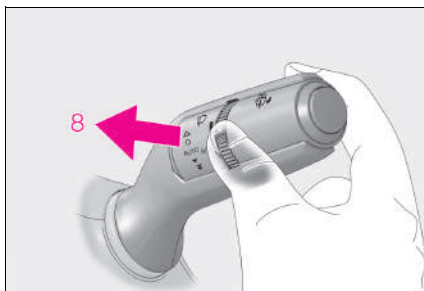

Os limpadores serão acionados automaticamente algumas vezes após o jato do lavador. (Após funcionarem várias vezes, os limpadores funcionam mais uma vez após um pequeno atraso para evitar gotas no para-brisa. Contudo, a prevenção ao gotejamento de água não opera enquanto o veículo estiver em movimento).

Quando o botão de partida estiver no modo LIGADO e as luzes estiverem acesas, se a alavanca estiver puxada, os limpadores do farol funcionarão uma vez. Depois disso, os limpadores dos faróis funcionarão a cada 5ª vez que a alavanca for puxada.

■ **Os limpadores e lavador do para-brisa poderão ser usados quando**

O botão de partida estiver no modo LIGADO.

■ **Efeitos da velocidade do veículo na operação do limpador**

Mesmo que os limpadores não estejam no modo "AUTO", a velocidade do veículo interfere no tempo de acionamento do sistema de prevenção contra respingos do limpador

Após a seleção da operação do limpador de para-brisa em velocidade baixa, a operação do limpador passará de velocidade baixa à intermitente somente quando o veículo estiver parado.

(Entretanto, não poderá haver comutação quando a sensibilidade do sensor estiver ajustada no nível mais alto).

### ■ Sensor de chuva

- O sensor interpreta o volume de chuva. Um sensor ótico foi adotado. O sensor poderá não funcionar adequadamente quando a luz do nascente ou poente atingir intermitentemente o para-brisa, ou se houver insetos no para-brisa.
- Se o limpador for posicionado no modo AUTO enquanto o botão de partida estiver no modo LIGADO, os limpadores funcionarão uma vez, indicando que o modo AUTO está ativado.
- Se a temperatura do sensor de chuva for de 85°C ou mais, ou de -15°C ou menos, o funcionamento automático poderá não ocorrer. Nesse caso, acione os limpadores em qualquer modo, exceto o modo AUTOMÁTICO.

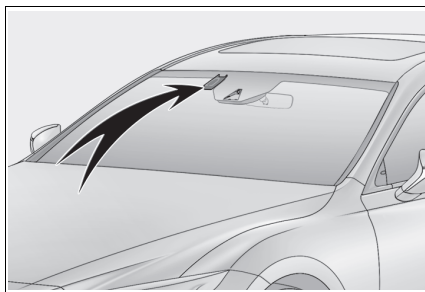

### ■ Se não houver pulverização de fluido do lavador

Verifique se os bocais do lavador não estão obstruídos e se há fluido no reservatório do lavador do para-brisa.

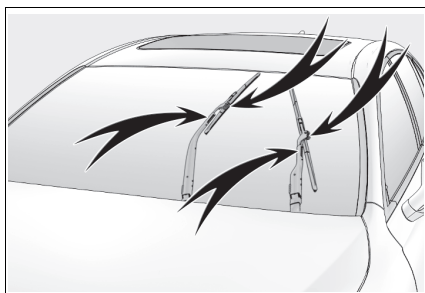

### ■ Função de parada do limpador do para-brisa vinculada à abertura da porta dianteira

Quando AUTO for selecionado e os limpadores do para-brisa estiverem funcionando, se uma porta dianteira for aberta enquanto o veículo estiver parado e a posição da alavanca de mudança de marchas estiver selecionada, a operação dos limpadores do para-brisa será interrompida para evitar que alguém próximo ao veículo seja atingido pela água dos limpadores. Quando a porta dianteira for fechada, a operação do limpador será retomada.

### ■ Ao parar o sistema híbrido em caso de emergência durante a condução

Se os limpadores do para-brisa estiverem funcionando quando o sistema híbrido estiver parado, os limpadores do para-brisa funcionarão em alta velocidade. Após a parada do veículo, a operação voltará ao normal quando o botão de partida for colocado no modo LIGADO ou a operação não será interrompida quando a porta do motorista for aberta.

### ■ Ativação do desembaçador dos espelhos retrovisores externos vinculada à operação do limpador do para-brisa

Os desembaçadores dos espelhos retrovisores externos funcionará automaticamente quando o limpador do para-brisas for acionado.

Os desembaçadores dos espelhos retrovisores externos se desligará aproximadamente 15 minutos depois do desligamento dos limpadores de para-brisas.

Para mais detalhes sobre os desembaçadores dos espelhos retrovisores externos: →P.222



 **ATENÇÃO****■ Cuidados relacionados à utilização dos limpadores dos para-brisas no modo AUTO**

Os limpadores do para-brisa poderão ser acionados inesperadamente se o sensor for tocado ou se o para-brisa for submetido a vibrações no modo AUTO. Seja cauteloso para evitar que seus dedos ou outras partes fiquem presos nos limpadores do para-brisa.

**■ Cuidados sobre o uso do fluido do lavador**

Quando estiver frio, não utilize o fluido do lavador até que o para-brisa aqueça. O fluido poderá congelar no para-brisa resultando em baixa visibilidade. Isto poderá causar um acidente, resultando em ferimentos graves ou fatais.

 **NOTA****■ Se não houver fluido no pulverizador do lavador**

Se a alavanca for pressionada na sua direção e mantida continuamente pressionada a bomba de fluido do lavador poderá ser danificada.

**■ Quando o bocal do lavador estiver obstruído**

Neste caso, consulte a sua Concessionária Autorizada Lexus.

Não tente limpá-lo usando alfinete ou outro objeto. O bocal poderá ser danificado.

## Alterar a posição de descanso do limpador do para-brisa/Levantar os limpadores do para-brisa

Quando os limpadores do para-brisa não estiverem sendo utilizados, eles serão retraídos abaixo do capô. Para habilitar os limpadores do para-brisa e levá-los ao estacionar em baixas temperaturas, ou ao substituir uma borracha do limpador do para-brisa, mude a posição de descanso dos limpadores do para-brisa para a posição de serviço usando a alavanca do limpador.

### ■ Levantar os limpadores para a posição de serviço

Em até aproximadamente 45 segundos após o desligamento do botão de partida, mova a alavanca do limpador para a posição  $\Delta$  e segure-a por, aproximadamente, 2 segundos ou mais.

Os limpadores se moverão para a posição de serviço.

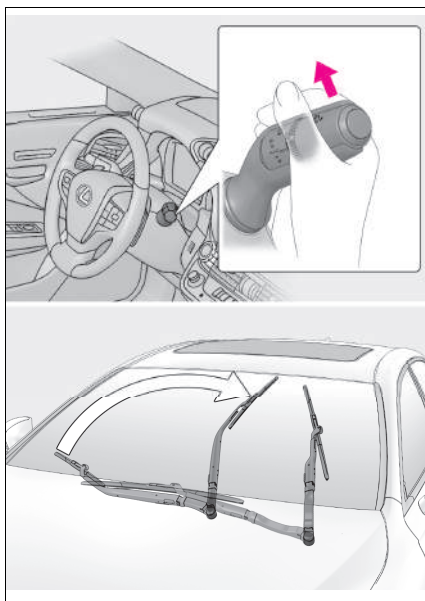

### ■ Levantar os limpadores do para-brisa

Enquanto segura a parte do gancho **A** do braço do limpador, levante o limpador do para-brisa.

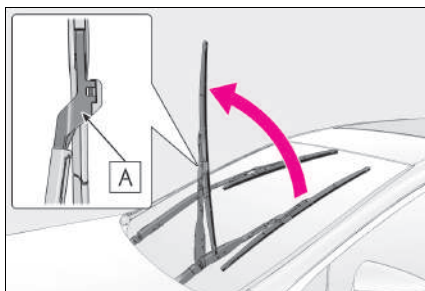

### ■ Abaixar os limpadores do para-brisa para a posição retraída

Com os limpadores posicionados no para-brisa, coloque o botão de partida no modo LIGADO e, em seguida, mova a alavanca do limpador para uma posição de funcionamento. Quando o interruptor do limpador estiver desligado, os limpadores do para-brisa irão parar na posição retraída. Mesmo se os limpadores desviarem enquanto o botão de partida estiver desligado, eles retornarão à posição normal.

#### ⚠ NOTA

#### ■ Ao levantar os limpadores do para-brisa

- Não levante os limpadores do para-brisa quando eles estiverem na posição retraída abaixo do capô. Caso contrário, eles podem entrar em contato com o capô, possivelmente resultando em danos a um limpador do para-brisa e/ou no capô.
- Não levante o limpador do para-brisa pela palheta. Caso contrário, a palheta do limpador será deformada.
- Não opere a alavanca do limpador quando os limpadores do para-brisa estiverem levantados. Caso contrário, os limpadores do para-brisa podem entrar em contato com o capô, possivelmente resultando em danos aos limpadores do para-brisa e/ou no capô.

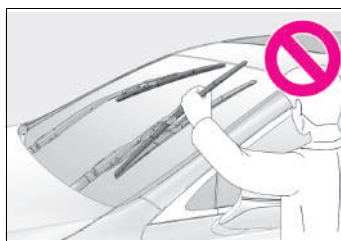

## Vidros elétricos

### Abertura e fechamento dos vidros elétricos

Os vidros elétricos podem ser abertos e fechados usando os interruptores.

Ao operar o interruptor, os vidros movem conforme segue:

- 1 Fechar
- 2 Fechar com um toque \*
- 3 Abrir
- 4 Abrir com um toque \*

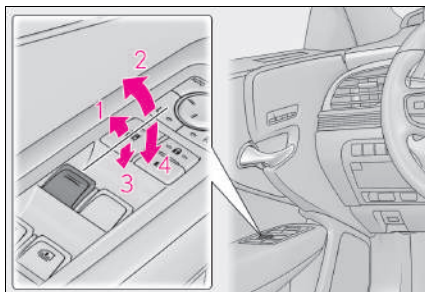

\*: Para interromper o movimento do vidro, acione o interruptor do vidro no sentido oposto.

#### ■ Os vidros elétricos poderão ser acionados quando

O botão de partida estiver no modo LIGADO.

#### ■ Quando o interruptor do vidro elétrico do motorista é utilizado para abrir o vidro elétrico traseiro

Se a persiana de uma das portas traseiras estiver estendida ou sendo aberta quando o interruptor do vidro elétrico do motorista estiver pressionado, apenas a persiana da porta traseira será guardada. Para abrir o vidro elétrico traseiro do banco do motorista, pressione o vidro elétrico do motorista novamente.

#### ■ Operação dos vidros elétricos após desligar o sistema híbrido

Os vidros elétricos poderão ser acionados durante aproximadamente 45 segundos após o botão de partida ser colocado no modo ACESSÓRIOS ou desligado. Entretanto, os vidros não poderão ser acionados se qualquer porta dianteira for aberta.

#### ■ Função de proteção contra esmagamento

Se um objeto ficar preso entre o vidro e o quadro do vidro, enquanto o vidro está sob a operação de fechamento, o movimento do vidro será interrompido e o vidro irá abrir lentamente.

#### ■ Função de proteção antiesmagamento

Se um objeto ficar preso entre a porta e o vidro enquanto ele está se abrindo, o movimento do vidro é interrompido.

#### ■ Quando o vidro não puder ser aberto ou fechado

Quando a função de proteção contra esmagamento ou a função de proteção antiesmagamento funcionar de forma anormal e o vidro lateral não puder ser aberto ou fechado totalmente, execute as operações abaixo com o interruptor do vidro elétrico da porta correspondente.

- Pare o veículo. Com o botão de partida no modo LIGADO, dentro de 4 segundos após a ativação da função de proteção contra esmagamento ou da função de proteção antiesmagamento, opere o interruptor do vidro elétrico continuamente na direção de fechamento ou abertura com um toque, de modo que o vidro lateral possa ser aberto e fechado.
- Se o vidro da porta não puder ser aberto e fechado, mesmo após a realização dos procedimentos acima, realize o procedimento a seguir para inicialização da função.
  - 1 Coloque o botão de partida no modo LIGADO.
  - 2 Puxe e segure o interruptor do vidro elétrico na direção de fechamento com um toque e feche completamente o vidro lateral.
  - 3 Solte o interruptor do vidro elétrico por um momento, volte a apertar o interruptor de fechamento por um toque, e segure-o por aproximadamente 6 segundos ou mais.
  - 4 Pressione e segure o interruptor do vidro elétrico na direção de abertura por um toque. Quando o vidro elétrico estiver completamente aberto, continue segurando o interruptor por 1 segundo adicional ou mais.
  - 5 Solte o interruptor do vidro elétrico por um momento, volte a apertar o interruptor de abertura por um toque e segure-o por aproximadamente 4 segundos ou mais.
  - 6 Puxe e segure o interruptor do vidro elétrico na direção de fechamento com um toque e feche novamente. Quando o vidro elétrico estiver completamente fechado, continue segurando o interruptor por 1 segundo adicional ou mais.

Se o interruptor for liberado enquanto o vidro estiver em movimento, inicie novamente o procedimento desde o começo.

Se o movimento do vidro se inverter e ele não puder ser completamente fechado ou aberto, leve o veículo para ser inspecionado em uma Concessionária Autorizada Lexus.

#### ■ Operação do vidro interligado ao travamento da porta

- Os vidros elétricos podem ser abertos e fechados usando a chave mecânica. \* (→P.572)

- Os vidros elétricos podem ser abertos e fechados usando o controle remoto. \* (→P.171)

\* : Essas configurações devem ser personalizadas na Concessionária Autorizada Lexus.

#### ■ Alarme de advertência de abertura dos vidros elétricos

Um alarme soará e uma mensagem será exibida no visor multifunção no painel de instrumentos quando o botão de partida for desligado e a porta do motorista for aberta com os vidros elétricos abertos.

#### ■ Personalização

Algumas funções podem ser personalizadas. (→P.633)

**⚠ ATENÇÃO**

Observe as precauções abaixo.

A não observação poderá resultar em ferimentos graves ou fatais.

**■ Fechar os vidros**

● O motorista é responsável por todas as operações dos vidros elétricos, incluindo os vidros dos passageiros. Para evitar o acionamento acidental, principalmente por uma criança, não deixe uma criança acionar os vidros elétricos. É possível que partes do corpo de crianças e de outros passageiros fiquem presas no vidro elétrico. Além disso, ao conduzir com uma criança no veículo, recomenda-se usar o interruptor de travamento dos vidros. (→P.266)

● Certifique-se de que todos os passageiros não mantenham parte alguma do corpo em posição que possa ser atingida quando o vidro estiver em movimento.

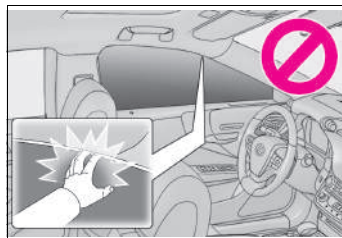

● Ao usar o controle remoto ou chave mecânica e acionar os vidros elétricos, acione o vidro elétrico após certificar-se de que não há possibilidade alguma de que partes do corpo de qualquer passageiro fiquem presas no vidro. Além disso, não permita que uma criança acione o vidro com o controle remoto ou chave mecânica. É possível que uma criança ou outros passageiros fiquem presos no vidro elétrico.

● Ao sair do veículo, desligue o botão de partida, leve a chave e saia do veículo junto com a criança. Poderá ocorrer o acionamento acidental devido à travessuras, etc., que podem, possivelmente, levar a um acidente.

**■ Função de proteção contra esmagamento**

● Jamais tente prender parte alguma do seu corpo para ativar intencionalmente a função de proteção antiesmagamento.

● A função de proteção contra esmagamento no fechamento poderá não funcionar se houver alguma obstrução próxima ao fechamento total do vidro. Cuidado para não prender partes do seu corpo no vidro.

**■ Função de proteção antiesmagamento**

● Nunca use parte alguma do seu corpo ou roupas para ativar intencionalmente a função de proteção antiesmagamento.

● A função de proteção antiesmagamento poderá não funcionar se houver alguma obstrução próxima à abertura total do vidro. Cuidado para não prender quaisquer partes do seu corpo ou vestimentas no vidro.

## Evitar a operação acidental (interruptor de travamento do vidro)

Esta função é projetada para impedir que as crianças abram ou fechem acidentalmente o vidro do passageiro.

Pressione o interruptor.

O indicador **A** acenderá e os vidros do passageiro serão travados.

Os vidros do passageiro ainda podem ser abertos e fechados usando o interruptor do motorista mesmo se o interruptor de travamento estiver ligado.

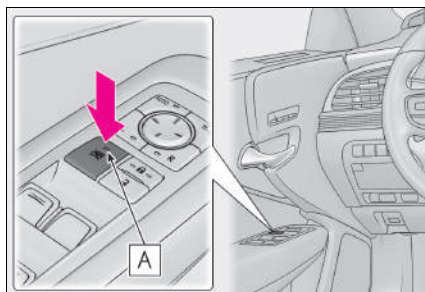

### ■ Os vidros elétricos poderão ser acionados quando

○ botão de partida estiver no modo LIGADO.

### ■ Quando a bateria 12 volts for desconectada

○ interruptor de travamento do vidro será desabilitado. Se necessário, pressione o interruptor de travamento dos vidros após reconectar a bateria 12 volts.

## Luzes internas

### Localização das luzes internas

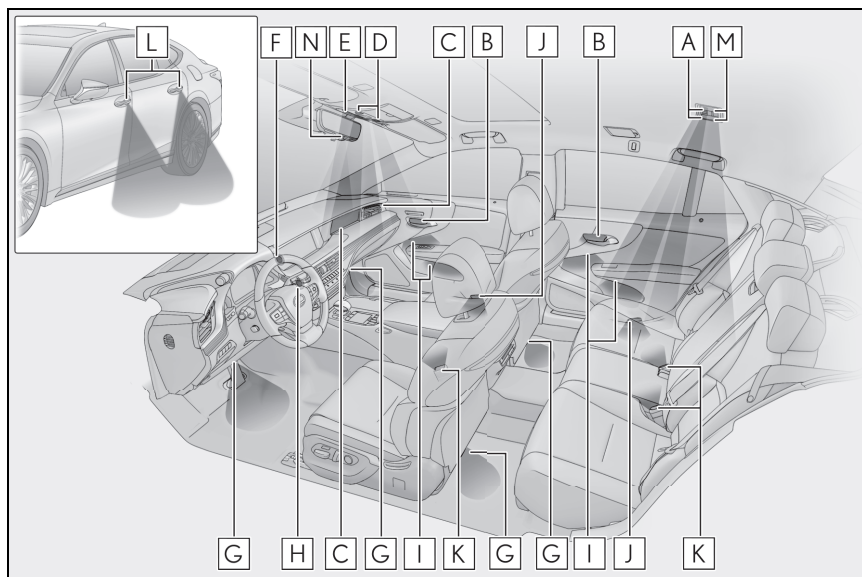

- A** Luzes individuais traseiras (→P.271)
- B** Luzes da maçaneta interna da porta
- C** Luzes de adorno do painel de instrumentos
- D** Luzes individuais dianteiras(→P.271)
- E** Luzes internas dianteiras (→P.271)
- F** Luz do relógio
- G** Luzes do compartimento dos pés
- H** Luz do botão de partida
- I** Luzes de ornamento do acabamento da porta
- J** Luzes de cortesia da porta
- K** Luzes das fivelas dos cintos de segurança
- L** Luzes externas para os pés (dianteiras e traseiras)
- M** Luz interna traseira (→P.271)
- N** Luzes da alavanca de mudança de marchas



## Uso das luzes internas

### ■ Acender a luz de posição da porta

Interruptor de luz interna vinculado à porta

As luzes são ligadas e desligadas conforme as portas são abertas/fechadas.

Quando a posição da porta estiver ligada, o indicador **A** acenderá.

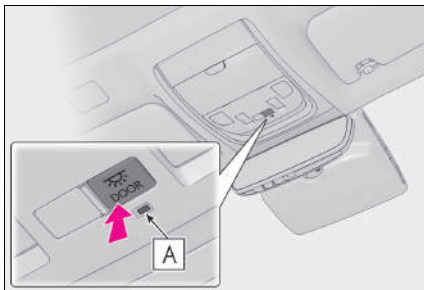

### ■ Acender/apagar as luzes

#### ▶ Compartimento Dianteiro

Ligar/desligar as luzes (toque a luz)

Se a porta for aberta enquanto a posição da porta estiver ligada, as luzes acenderão.

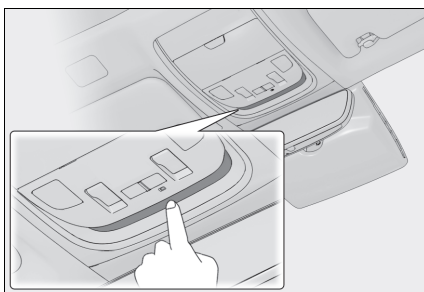

#### ▶ Compartimento traseiro

Ligar/desligar

As luzes internas traseiras acenderão/apagarão juntamente com as luzes internas dianteiras.

Se a porta for aberta enquanto a posição da porta estiver ligada, as luzes acenderão.

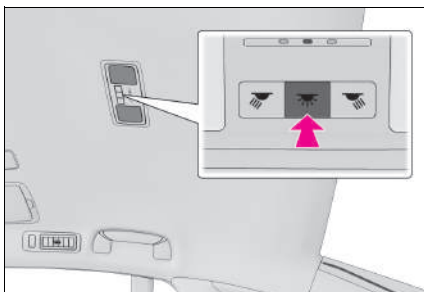

### ■ Uso do Painel Multioperações Traseiro

- 1 Exibe a tela inicial e, em seguida, toque "Rear Shade/Lamp". (→P.327)
- 2 Toque o botão respectivo para ligar/desligar as luzes internas traseiras



### ■ Sistema de iluminação de entrada

As luzes acendem/apagam automaticamente de acordo com o modo do botão de partida, a presença da chave eletrônica, se as portas estão travadas/destravadas e se as portas estão abertas/fechadas.

### ■ Para evitar descarga da bateria 12 volts

Se as luzes internas permanecerem acesas com o botão de partida desligado, elas se apagarão automaticamente após 20 minutos.

### ■ Quando as luzes internas dianteiras e de leitura não funcionarem

- Quando água ou sujeira tiverem aderido à superfície das lentes
- Quando acionadas com a mão molhada
- Quando estiver usando luvas

### ■ Personalização

Algumas funções podem ser personalizadas. (→P.633)

## ⚠ ATENÇÃO

### ■ Para evitar descarga da bateria 12 volts

Não deixe as luzes acesas durante um período além do necessário quando o sistema híbrido estiver desligado.

### ■ Remoção das lentes das luzes

Nunca remova as lentes das luzes internas e de leitura dianteiras. Caso contrário, as luzes serão danificadas. Se houver necessidade de remover uma lente, entre em contato com uma Concessionária Autorizada Lexus.

## Teto solar

Use os interruptores dispostos no teto do veículo para abrir, fechar e inclinar o teto solar para cima e para baixo.

### Operação do teto solar

#### ■ Abertura e fechamento

##### 1 Abrir o teto solar\*

O teto solar inclina-se para cima e abre por completo automaticamente em seguida.

##### 2 Fechar o teto solar

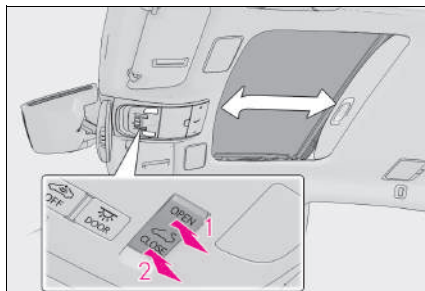

\*: Pressione levemente um dos lados do interruptor do teto solar para interromper a movimentação do teto solar durante seu funcionamento.

#### ■ Incliná-lo para cima e para baixo

##### 1 Incliná-lo para cima\*

##### 2 Incliná-lo para baixo\*

\*: Pressione levemente um dos lados do interruptor do teto solar para interromper a movimentação do teto solar durante seu funcionamento.

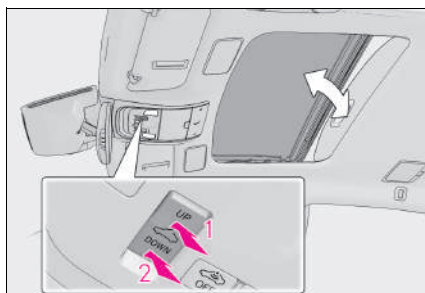

#### ■ O teto solar poderá ser acionado quando

O botão de partida estiver no modo LIGADO.

#### ■ Operação do teto solar após desligar o sistema híbrido

O teto solar poderá ser acionado durante aproximadamente 45 segundos após o desligamento do botão de partida ou se for posicionado no modo ACESSÓRIOS. Entretanto, o teto não poderá ser acionado se qualquer porta dianteira for aberta.

#### ■ Função de proteção contra esmagamento

Se um objeto for detectado entre o teto solar e o quadro durante o fechamento ou inclinação para baixo do teto solar, o curso do vidro será interrompido e o teto solar abrirá levemente.

### ■ Tela de proteção solar

A persiana poderá ser aberta e fechada manualmente. Entretanto, a persiana irá abrir automaticamente quando o teto solar for aberto.

### ■ Operação do teto solar interligada ao travamento da porta

● O teto solar pode ser aberto e fechado usando a chave mecânica. \* (→P.572)

● O teto solar pode ser aberto e fechado usando o controle remoto. \* (→P.171)

\* : Essas configurações devem ser personalizadas na Concessionária Autorizada Lexus.

### ■ Quando o teto solar não fechar normalmente

Execute o procedimento abaixo:

1 Pare o veículo.

2 Pressione e mantenha pressionado o interruptor "CLOSE".\*

O teto solar fechará, reabrirá e pausará por aproximadamente 10 segundos. Depois, ele fechará novamente e vai parar na posição completamente fechada.

3 Verifique se o teto solar está completamente fechado e a seguir libere o interruptor.

\* : Se o interruptor for liberado em um intervalo incorreto, o procedimento deverá ser executado novamente desde o início.

Se o teto solar não fechar totalmente mesmo após o procedimento acima ser executado corretamente, o veículo deverá ser inspecionado em uma Concessionária Autorizada Lexus.

### ■ Quando o teto solar não se movimentar normalmente

Se o teto solar não abrir e fechar normalmente ou a função de abertura automática não funcionar, realize o seguinte procedimento de inicialização.

1 Pare o veículo.

2 Pressione e mantenha pressionado o interruptor "DOWN".\*

O teto solar vai parar na posição inclinada para cima. Depois, ele reabrirá, fechará, se inclinará para cima e para baixo, e vai parar na posição completamente fechada.

3 Confirme se o teto solar parou completamente e solte o interruptor.

\* : Se o interruptor for liberado enquanto o teto solar estiver em movimento, inicie novamente o procedimento desde o começo.

Se, após realizar os procedimentos acima corretamente, o teto solar não abrir ou fechar normalmente ou a função de abertura automática não operar, o veículo deverá ser inspecionado por uma Concessionária Autorizada Lexus.

### ■ Alarme de abertura do teto solar

Um alarme soará e uma mensagem será exibida no visor multifunção no painel de instrumentos quando o botão de partida for desligado e a porta do motorista e o teto solar ainda estiverem abertos.

### ■ Personalização

Algumas funções podem ser personalizadas. (→P.633)

## ⚠️ ATENÇÃO

Observe as precauções abaixo.

A negligência poderá resultar em ferimentos graves ou fatais.

### ■ Abrir o teto solar

- Não permita que passageiros mantenham as mãos ou cabeça fora do veículo em movimento.
- Não se sente no teto solar.

### ■ Abertura e fechamento do teto solar

- O motorista deve ser o único responsável pela abertura e fechamento do teto solar. Para evitar a operação acidental dos vidros, não deixe que crianças acionem o teto solar. É possível que partes do corpo de crianças e de outros passageiros fiquem presas no teto solar.
- Certifique-se de que todos os passageiros não mantenham parte alguma do corpo em posição que possa ser atingida quando o teto solar estiver em movimento.
- Ao utilizar o controle remoto ou a chave mecânica e operar o teto solar, opere o teto solar novamente e verifique para ter certeza de que não há a possibilidade de que os passageiros possam ficar com partes do corpo presas entre o teto e a carroçaria. Além disso, não permita que uma criança acione o teto solar panorâmico com o controle remoto, a chave ou a chave mecânica. É possível que uma criança ou outros passageiros fiquem presos no teto solar.

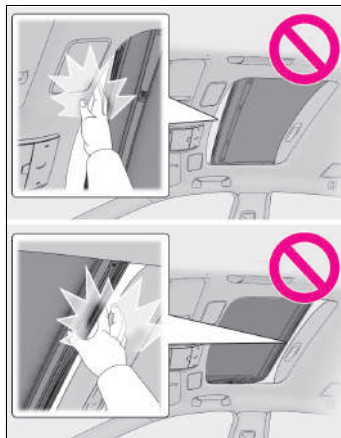

- Ao sair do veículo, desligue o botão de partida, leve a chave e saia do veículo junto com a criança. Poderá ocorrer o acionamento acidental devido à travessuras, etc., que podem, possivelmente, levar a um acidente.

### ■ Função de proteção contra esmagamento

- Jamais tente prender parte alguma do seu corpo para ativar intencionalmente a função de proteção antiesmagamento.
- A função de proteção contra esmagamento poderá não funcionar se houver alguma obstrução próxima ao fechamento total do teto solar. Além disso, a função de proteção contra esmagamento não é projetada para funcionar enquanto o interruptor do teto do solar estiver sendo pressionado. Tenha cuidado para que seus dedos, não fiquem presos.

## Sistema de ar condicionado automático dianteiro

As saídas de ar e velocidade do ventilador são controladas automaticamente conforme o ajuste de temperatura.

Pressione o botão “MENU” no Touch Remoto para exibir o menu principal e mova o cursor até  para exibir os botões de atalho do controle climático.

Em seguida, selecione  para exibir a tela de controle do ar-condicionado.

Os sistema de ar condicionado pode ser exibido e acionado no visor lateral.

### Controles do ar condicionado

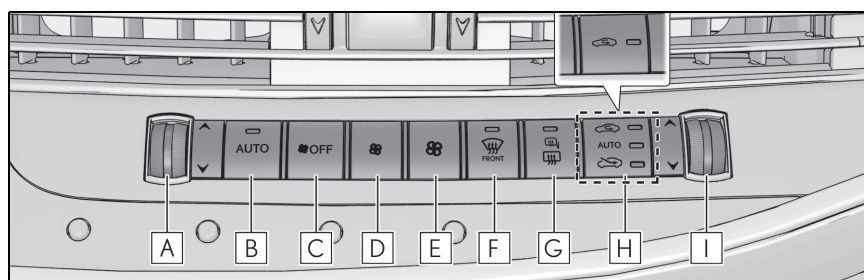



- A** Interruptor do controle de temperatura do lado esquerdo
- B** Interruptor do modo automático
- C** Interruptor de desligamento
- D** Interruptor de redução da velocidade do ventilador
- E** Interruptor de aumento da velocidade do ventilador
- F** Interruptor do desembaçador do para-brisa
- G** Interruptor dos desembaçadores dos espelhos retrovisores externos e dos desembaçadores dos vidros traseiros
- H** Interruptor do modo de ar externo/recirculação
- I** Interruptor do controle de temperatura do lado direito

#### ■ Ajuste de temperatura

Pressione o interruptor para cima, para aumentar a temperatura ou pressione para baixo, para diminuir a temperatura.

### ■ Ajuste a velocidade do ventilador

Aciona o  interruptor para aumentar a velocidade do ventilador e o interruptor  para diminuir a velocidade do ventilador.

Pressione o interruptor de desligamento para desligar o ventilador.



### ■ Selecionar o modo de fluxo de ar

→P.325

### ■ Comutação entre os modos de ar externo e recirculação de ar

Pressione o interruptor do modo de ar externo/recirculação

O modo será alterado sempre que o interruptor for pressionado.

modo automático →  (modo de ar externo) →  (modo de recirculação de ar) → modo automático

Quando o sistema for mudado para o modo automático, o sistema de ar condicionado funcionará automaticamente.

### ■ Desembaçar o para-brisa

Os desembaçadores são usados para desembaçar o para-brisa e os vidros laterais dianteiros.

Pressione o interruptor do desembaçador do para-brisa

Ajuste o interruptor de modo de ar externo/recirculação para modo de ar externo se o modo de recirculação de ar estiver sendo utilizado.

Para desembaçar o para-brisa e os vidros laterais prematuramente, ligue o fluxo de ar e a temperatura.

Para voltar para o modo anterior, pressione o interruptor do desembaçador do para-brisa novamente quando ele estiver desembaçado.

### ■ Desembaçar o vidro traseiro e os espelhos retrovisores externos

Os desembaçadores são usados para desembaçar o vidro traseiro e para remover gotas de chuva, orvalho e gelo dos espelhos retrovisores externos.

Pressione o interruptor dos desembaçadores dos espelhos retrovisores externos e dos vidros traseiros.

Os desembaçadores irão desligar automaticamente após um período de tempo. O tempo de operação muda de acordo com a temperatura ambiente e a velocidade do veículo.

### ■ Personalização do ventilador interno

→P.280

**■ Quando a temperatura externa exceder 24°C e o sistema de ar condicionado estiver ligado**

- Para reduzir o consumo de energia do ar condicionado, o sistema de ar condicionado pode alterar para o modo de recirculação de ar automaticamente. Isso pode reduzir o consumo de combustível.
- O modo de recirculação de ar é selecionado como modo padrão quando o botão de partida é colocado no modo LIGADO.
- É possível mudar para modo de ar externo, a qualquer momento, ao pressionar o interruptor de modo de recirculação de ar/ar externo

**■ Embaçamento dos vidros**

Os vidros serão facilmente embaçados quando a umidade estiver alta no veículo. Ligar o "A/C" desumidificará o ar das saídas e desembaçará o para-brisa eficientemente.

- Se você desligar o "A/C", os vidros poderão ser embaçados mais facilmente.
- Os vidros poderão embaçar se o modo de recirculação de ar for usado.

**■ Modo de ar externo/recirculação**

- Ao conduzir o veículo em estradas poeirentas, como túneis ou no tráfego intenso, ajuste o interruptor do modo de ar externo/recirculação para o modo de recirculação de ar. Isso é eficaz para prevenir a entrada de ar externo no interior do veículo. Durante a operação de resfriamento, ajustar o modo de recirculação de ar também resfriará o interior do veículo de forma eficiente.
- O modo de ar externo/recirculação de ar poderá ser mudado automaticamente, dependendo do ajuste de temperatura ou da temperatura interna.

**■ Registro das configurações do ar condicionado para as chaves eletrônicas**

- Destruar o veículo usando uma chave eletrônica e pressione o botão de partida para o modo LIGADO vai recuperar as configurações do ar condicionado registradas na chave.
- Quando o botão de partida for desligado, as configurações atuais do ar condicionado serão automaticamente registradas para a chave eletrônica que foi utilizada para destravar o veículo.
- O sistema poderá não operar corretamente se mais de uma chave estiver nas proximidades ou se o sistema inteligente de entrada e partida for usado para destravar uma porta do passageiro.
- As portas que podem recuperar a configuração do ar condicionado\* quando destravadas, usando o sistema inteligente de entrada e partida, podem ser alteradas. Para obter detalhes, entre em contato com uma Concessionária Autorizada Lexus.

\* : As portas que podem recuperar a memória da posição de condução são alteradas ao mesmo tempo.

**■ Funcionamento do sistema de ar condicionado no modo de condução Eco**

No modo Econômico, o sistema de ar condicionado é controlado da seguinte maneira de modo a priorizar a economia de combustível:

- A operação do compressor e a velocidade do motor são controladas para restringir a capacidade de aquecimento/resfriamento
- A velocidade do ventilador será restringida quando o modo automático for selecionado



Para melhorar o desempenho do ar condicionado, execute as seguintes operações:

- Desligue o modo de ar condicionado eco (→P.280)
- Ajuste a velocidade do ventilador
- Desligue o modo de condução Eco (→P.372)

#### ■ Quando a temperatura externa cair para aproximadamente 0°C

A função de desumidificação poderá não funcionar, mesmo quando “A/C” estiver selecionado.

#### ■ Ventilação e odores do ar condicionado

- Para permitir a entrada de ar externo, ajuste o sistema de ar condicionado para o modo de ar externo.
- Durante o uso, vários odores do interior e exterior do veículo podem entrar e acumular no sistema do ar condicionado. Isso poderá causar odores emitidos pela ventilação.
- Para reduzir a ocorrência de odores:
  - Recomenda-se que o sistema do ar condicionado seja ajustado no modo de ar externo antes de desligar o veículo.
  - Poderá haver um atraso no início do funcionamento do ventilador interno por um curto período, imediatamente após o sistema do ar condicionado estar posicionado no modo automático ou de remoção de pólen.
- Ao estacionar, o sistema automaticamente muda para modo de ar externo, o que aprimora a circulação na parte interna do veículo, auxiliando na redução de odores que podem ocorrer no acionamento da partida do veículo.

#### ■ Utilização do sistema de comando de voz

O sistema de ar condicionado pode ser operado com o uso dos comandos de voz. Para mais detalhes, consulte o “Manual Multimídia”.

#### ■ Filtro do ar condicionado

→P.514

#### ■ Personalização

Algumas funções podem ser personalizadas. (→P.633)



### ATENÇÃO

#### ■ Para evitar embaçamento do para-brisa

Não use o interruptor do desembaçador do para-brisa durante a operação de ar frio em condição climática extremamente úmida. A diferença entre a temperatura do ar externo e a temperatura do para-brisa poderá causar embaçamento da superfície do para-brisa e obstruir a sua visão.

#### ■ Quando os desembaçadores dos espelhos retrovisores externos estiverem ativados

Não toque nas superfícies dos espelhos retrovisores, uma vez que estarão muito quentes e poderão causar queimaduras.

 NOTA

■ Para evitar descarga da bateria 12 volts

Não deixe o sistema do ar-condicionado ligado durante um período além do necessário quando o sistema híbrido estiver desligado.

## Tela de controle do ar condicionado

### ■ Tela principal de controle

Utilizando o touchpad do Touch Remoto, selecione o botão da tela.

**B** para **E** e **H** podem ser ajustados ao realizar as seguintes operações.

Pressionar e arrastar: Mova ponteiro para o item desejado e, pressionando, arraste o dedo sobre o touchpad para cima e para baixo.

O item pode ser ajustado em um nível.

Deslizar: Após selecionar o item desejado, deslize a superfície.

O item pode ser ajustado conforme você deslizar o dedo.

A operação pressionar e arrastar não pode ser realizada enquanto você estiver dirigindo.

### **A** Menu secundário

Selecione o item do menu secundário para alterar a tela principal

 : Exibir a tela de controle do ar condicionado.

 : Exibe o volante de direção aquecido/ aquecedor do banco dianteiro/tela de controle do ventilador do banco dianteiro

 : Exibe o aquecedor do banco traseiro/a tela de controle do ventilador do banco traseiro

 : Exibe a tela de controle do Controlador concierge Lexus.

 : Exibir a tela de controle de opções

**B** Ajustar a regulagem de temperatura do banco do esquerdo

**C** Ajustar a regulagem de velocidade do ventilador

**D** Selecionar o modo de fluxo de ar

 : Fluxo de ar para a parte superior do corpo.

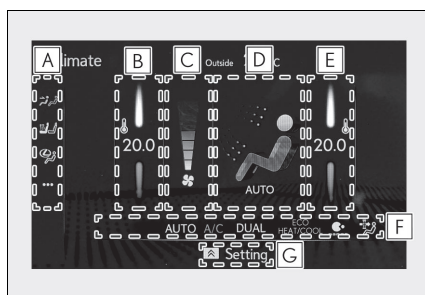



: Fluxo de ar para a parte superior do corpo e para os pés.



: Fluxo de ar para os pés.



: O ar flui para a área dos pés e o desembaçador do para-brisa entra em funcionamento.

**E** Ajustar a regulagem de temperatura do banco do lado direito

**F** Indicadores da função ligar/desligar

Quando a função for ajustada para ligada, o indicador acenderá na tela de controle.

**G** Menu de função secundária

Quando o botão de função secundária for pressionado no Touch Remoto, as funções seguintes podem ser ajustadas para ligadas ou desligadas.



: Configurar o Controlador Climático Lexus (→P.296)

“AUTO”: Ajusta o modo automático para ligado/desligado (→P.285)

“Desligado”: Desliga o ventilador

“A/C”: Seleciona a função de resfriamento e de desumidificação

“DUAL”: Ajusta a temperatura para os bancos do motorista e do passageiro separadamente (modo “DUAL”) (→P.285)



: Mudança do ajuste de velocidade do ventilador durante a operação do modo automático (Personalização ventilador interno)



: Ajusta o modo eco de ar condicionado

**A** Menu secundário

Selecione o item do menu secundário para alterar a tela principal



: Exibir a tela de controle do ar condicionado dianteiro



: Exibe o volante de direção aquecido/aquecedor do banco dianteiro/tela de controle do ventilador do banco dianteiro



: Exibir a tela de controle do ar condicionado traseiro



: Exibe a tela de controle do ventilador do banco traseiro /aquecedor do banco traseiro



: Exibe a tela de controle do Controlador Climático Lexus.



: Exibir a tela de controle de opções

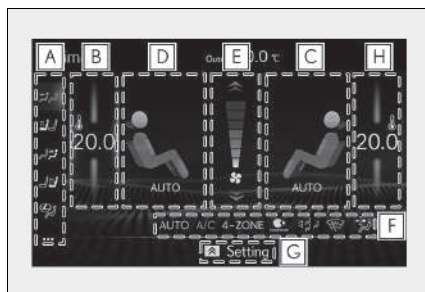

**B** Ajustar a regulagem de temperatura do banco do esquerdo

**C** Selecione o modo de fluxo de ar do banco do lado direito



: Fluxo de ar para a parte superior do corpo.



: Fluxo de ar para a parte superior do corpo e para os pés.



: Fluxo de ar para os pés.



: O ar flui para a área dos pés e o desembaçador do para-brisa entra em funcionamento.

**D** Selecione o modo de fluxo de ar do banco do lado direito

**E** Ajustar a regulagem de velocidade do ventilador

**F** Indicadores da função ligar/desligar

Quando a função for ajustada para ligada, o indicador acenderá na tela de controle.

**G** Menu de função secundária

Quando o botão de função secundária for pressionado no Touch Remoto, as funções seguintes podem ser ajustadas para ligadas ou desligadas.



: Configurar o Controlador Climático Lexus (→P.296)

“AUTO”: Ajusta o modo automático para ligado/desligado (→P.285)

“Desligado”: Desliga o ventilador

“A/C”: Seleciona a função de resfriamento e de desumidificação

“4-ZONES” (4-ZONAS): Ajusta a temperatura dos bancos do motorista, do passageiro dianteiro e dos passageiros traseiros do lado esquerdo e direito separadamente (modo “4-ZONES” (4-ZONAS))→P.287)



: Mudança do ajuste de velocidade do ventilador durante a operação do modo automático (Personalização ventilador interno)



: Ajusta o modo eco de ar condicionado

**H** Ajustar a regulagem de temperatura do banco do passageiro dianteiro

### ■ Tela de controle de opções

Selecione  no menu de função secundária para exibir a tela de controle de opções.

As funções podem ser alternadas para ligada e desligada.

Quando a função for ajustada para ligada, o indicador acenderá na tela.

- A** Configurar o Controlador Climático Lexus (→P.296)
- B** Ajusta a temperatura para os bancos do motorista e dos passageiros traseiros separadamente (modo "4-ZONE" (4 ZONAS))→P.287
- C** Ajusta o modo eco de ar condicionado (não disponível)



A saída do aquecedor e do ar condicionado é limitada para priorizar a economia de combustível

- D** Função de resfriamento e de desumidificação
- E** Sistema nanoe™\* ligado/desligado
- F** Selecione o modo S-FLOW (→P.286)
- G** Evite o acúmulo de gelo no para-brisa e nas palhetas do limpador (Degelador do limpador do para-brisa) (não disponível)
- H** Remova o pólen do ar (modo de remoção de Pólen)

\*: nanoe™ é marca registrada da Panasonic Corporation.

#### ■ Visor lateral

- A** Exibe a tela de controle dos ventiladores do banco dianteiro/aquecedores do banco dianteiro (→P.299)
- A** Exibe a tela de controle dos ventiladores do banco dianteiro/aquecedores do banco dianteiro (→P.299)
- B** Ajustar a regulagem de temperatura do banco dianteiro do lado esquerdo
- B** Ajustar a regulagem de temperatura do banco dianteiro do lado esquerdo
- C** Ajustar a regulagem de velocidade do ventilador
- D** Ajustar a regulagem de temperatura do banco dianteiro do lado direito
- E** Selecione o modo de fluxo de ar do banco dianteiro do lado direito
- F** Ajuste a função de resfriamento e de desumidificação como ligada/desligada
- G** Ajusta a temperatura para os bancos do motorista e dos passageiros traseiros separadamente (modo "4-ZONE" (4 ZONAS))→P.287

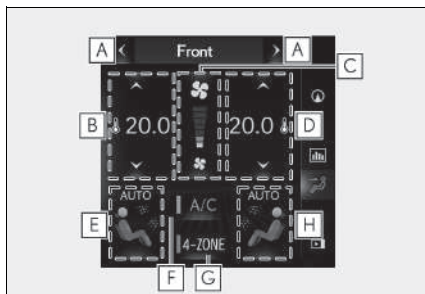

**H** Selecione o modo de fluxo de ar do banco do lado direito

#### ■ Personalização do ventilador interno

O ajuste da velocidade do ventilador pode ser personalizado durante a operação do modo automático.

Sempre que  for selecionado, o modo de regulação da velocidade do ventilador muda conforme a seguir.

“NORMAL” → “ECO” → “FAST” (RÁPIDO) → “NORMAL”

#### ■ Degelador do limpador do para-brisa

Este dispositivo é usado para impedir a formação de gelo no para-brisa e palhetas dos limpadores.

O degelador do para-brisa irá desligar automaticamente após um período de tempo.

#### ■ Modo eco de ar condicionado

Quando o modo eco for selecionado usando o interruptor de seleção do modo de condução, o modo eco do ar condicionado ligará.

O modo eco de ar condicionado desliga quando qualquer outro modo de condução é selecionado.

#### ■ Modo de remoção de pólen

O modo de ar externo muda para o modo  (recirculação de ar). O pólen é removido e o ar flui para a parte superior do corpo.

O sistema desligará automaticamente após um período de tempo.

Para evitar o embaçamento do para-brisa quando o ar externo estiver frio, a função de desumidificação poderá funcionar ou o modo de ar externo/recirculação poderá não trocar para o modo  (modo de recirculação de ar).

O pólen será filtrado mesmo que o modo de remoção de pólen esteja desligado.

#### ■ Sistema nanoe™

O sistema de ar condicionado adota a tecnologia nanoe™. Isso ajuda a preencher a cabine com ar fresco, emitindo suavemente íons de ácido nanoe™ cobertos com partículas de água, através da ventilação central dianteira no lado do motorista.\*

● Quando o ventilador for ligado e nanoe™ for selecionado na tela de controle de opções, o sistema nanoe será acionado.

● O desempenho do sistema será maximizado quando o ventilador for acionado nas condições abaixo.

• As saídas de ar ,  ou  estão sendo usadas.

• O difusor central dianteiro no lado do motorista será aberto.

● Quando nanoe™ for gerado, uma pequena quantidade de ozônio será emitida, e seu odor poderá ser sutilmente percebido em algumas situações. No entanto, é aproximadamente igual à quantidade que já existe na natureza, como em florestas, e não tem efeito algum no corpo humano.

● Um leve ruído poderá ser ouvido durante a operação. Isto não é uma impropriedade.

\*: De acordo com as condições de temperatura e umidade, a velocidade do ventilador e o sentido do fluxo de ar, o nanoe™ pode não funcionar na capacidade total.

### ATENÇÃO

#### ■ Para evitar queimaduras

Não toque o vidro na parte inferior do para-brisa ou na lateral das colunas dianteiras quando o degelador do limpador do para-brisa estiver ligado.

#### ■ Gerador nanoe™

O alternador contém componentes de alta tensão, portanto, não desmonte nem repare o alternador. Entre em contato com a Concessionária Autorizada Lexus se o alternador necessitar de reparo.

### NOTA

#### ■ Para evitar danos ao nanoe™

Não introduza objetos, não fixe nada nem use pulverizadores ao redor do difusor de ar lateral do motorista. Isso faz com que o alternador não funcione corretamente.

## Uso do modo automático

- 1 Pressione o interruptor do modo automático ou selecione "AUTO" no menu de função secundária. (→P.286)
  - 2 Pressione o interruptor do modo de ar externo/recirculação para trocar o modo de entrada de ar automático.
- O sistema de ar condicionado muda automaticamente entre os modos de ar externo e de recirculação de ar.
- 3 Ajuste a regulagem de temperatura.
  - 4 Para interromper a operação, pressione o interruptor de desligamento ou selecione "DESLIGADO" no menu de função secundária. (→P.286)

Se o ajuste de velocidade do ventilador ou os modos de fluxo de ar forem acionados, o indicador do modo automático apagará. No entanto, o modo automático para as outras funções, além daquela acionada, é mantido.

#### ■ Uso do modo automático

A velocidade do ventilador é ajustada automaticamente de acordo com a regulagem de temperatura e as condições ambientais.

Portanto, o ventilador poderá parar por algum instante até que o ar aquecido ou refrigerado esteja pronto para fluir, imediatamente após pressionar o interruptor do modo automático ou selecionar "AUTO".

#### ■ Função de detecção de embaçamento do para-brisa

Quando o modo automático está ativo, o sensor de umidade detecta a condensação de

água no para-brisa e controla o sistema de ar condicionado para evitá-la.

#### ■ Modo automático de controle de entrada de ar

No modo automático, o sistema detecta os gases do escapamento e outros poluentes, e muda automaticamente entre os modos de ar externo e de recirculação de ar.

Quando a função de desumidificação estiver desligada e o ventilador estiver funcionando, ligar o modo automático ativará a função de desumidificação.

#### ⚠ NOTA

##### ■ Sensor de umidade

Para detectar neblina no para-brisa, um sensor que monitora a temperatura do para-brisa, a umidade dos arredores é instalado.

Siga esses pontos para evitar danos ao sensor:

- Não desmonte o sensor.
- Não passe limpador de vidros sobre o sensor ou o sujeite a impactos fortes
- Não coloque nenhum objeto sobre o sensor.

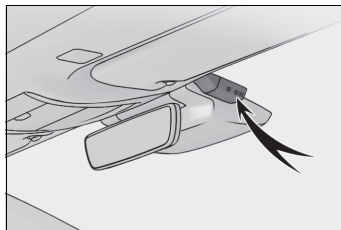

## Modo S-FLOW

No modo S-FLOW, a prioridade do fluxo de ar é dada aos assentos dianteiros, reduzindo o efeito do fluxo de ar e do ar condicionado nos assentos traseiros.

O sistema determina se o passageiro dianteiro está no veículo ou não, ao abrir e fechar a porta do passageiro dianteiro.

Quando o passageiro dianteiro não permanecer no veículo, os indicadores de temperatura e de fluxo de ar do lado do passageiro dianteiro desligarão. Nesse caso, dependendo da temperatura, seja ela ajustada e ambiente, haverá prioridade apenas para o banco do motorista.

Os seguintes modos S-FLOW estão disponíveis:

#### ► Modo S-FLOW Automático

Nesse modo, o sistema determina se o passageiro traseiro está no veículo ou não ao abrir e fechar uma porta traseira. Quando um passageiro traseiro estiver no veículo, o modo S-FLOW será automaticamente desativado.

O indicador acenderá na tela de controle do ar condicionado quando o modo S-FLOW for desativado.

Para habilitar/desabilitar o modo S-FLOW e inserir o modo S-FLOW manual, selecione o



interruptor do modo S-FLOW

► **Modo S-FLOW Manual**

Quando o interruptor do modo S-FLOW for selecionado, o modo S-FLOW será habilitado/desabilitado manualmente.

O indicador acenderá na tela de controle do ar condicionado quando o modo S-FLOW for desativado.

■ **Operação do sistema de ar condicionado no modo S-FLOW**

Se uma porta dianteira ou traseira do lado do passageiro for aberta e fechada em seguida, o sistema de ar condicionado identifica se o passageiro está no veículo ou não. Nesse caso, a prioridade do fluxo de ar será disponibilizada para os bancos dianteiros ou para todos os bancos e não mais apenas para o banco do motorista.

(Dependendo da temperatura, seja ela ajustada ou ambiente, não haverá prioridade do fluxo de ar apenas para o banco do motorista.)

Se parecer que um passageiro ainda permanece dentro do veículo, o sistema avaliará essa informação por alguns instantes após o desligamento do botão de partida.

■ **Operação do modo S-FLOW Automático**

Quando o sistema estiver funcionando no modo S-FLOW automático, se uma porta for aberta e fechada em seguida, o modo S-FLOW será desabilitado. Para habilitar o modo S-FLOW, selecione o interruptor do modo S-FLOW.

■ **Mudança do modo S-FLOW manual para o modo S-FLOW automático**

- 1 Seleccione o interruptor do modo S-FLOW para desabilitá-lo.
- 2 Desligue o botão de partida.
- 3 Após 60 minutos decorridos, mude o botão de partida para o modo LIGADO.

**Ajustar a temperatura dos bancos do motorista e do passageiro separadamente.**

Para ligar o modo “4-ZONE” (4-ZONAS), execute qualquer um dos seguintes procedimentos:

- Seleccione “4-ZONE” (4-ZONAS) no menu de função secundária. (→P.286)
- Seleccione “4-ZONE” (4-ZONAS) na tela de controle de opções.
- Ajuste a configuração de temperatura do banco do lado do passageiro.  
O indicador da tela de controle principal acende quando o modo “4-ZONE” (4-ZONAS) estiver ligado.

## Disposição e operações da saída de ar

### Local das saídas de ar

O volume e as saídas de ar mudam de acordo com o modo de fluxo de ar selecionado.

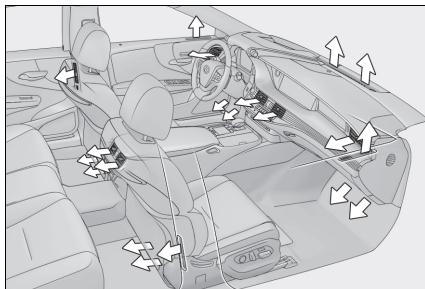

### Ajuste de posição e abertura e fechamento das saídas de ar

#### ▶ Central dianteiro/lateral dianteiro

- 1 Direcione o fluxo de ar para a esquerda ou para a direita, para cima ou para baixo
- 2 Gire o botão para abrir ou fechar os difusores de ar

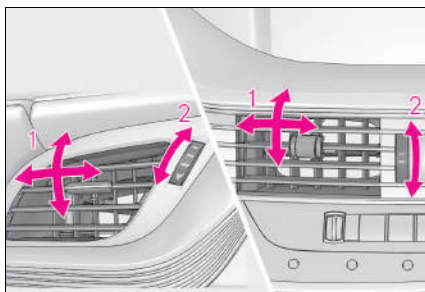

### Local das saídas de ar

#### ▶ Central traseiro/lateral traseiro

- 1 Direcione o fluxo de ar para a esquerda ou para a direita, para cima ou para baixo
- 2 Gire o botão para abrir ou fechar os difusores de ar

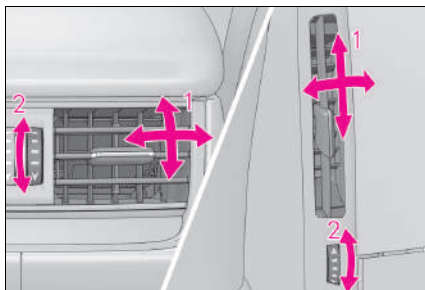

**⚠ ATENÇÃO****■ Para evitar a operação inapropriada do desembaçador do para-brisa**

Não coloque objeto algum no painel de instrumentos que possa cobrir as saídas de ar. Caso contrário, o fluxo de ar poderá ser obstruído, impedindo que os limpadores do para-brisa desembacem.

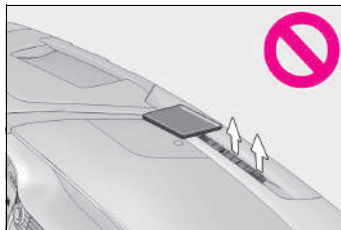



## Sistema de ar condicionado traseiro

As saídas de ar e velocidade do ventilador são ajustadas automaticamente conforme o ajuste de temperatura.

O sistema de ar condicionado pode ser acionado usando a Tela Central e o Painel Multioperações Traseiro.

### ● Visor Central

Pressione o botão “MENU” no Touch Remoto para exibir o menu principal e mova o cursor  para exibir os botões de atalho do controle climático. Em seguida, selecione

 para exibir a tela de controle do ar-condicionado traseiro.

### ● Painel Multioperações Traseiro

Toque “Climatização” na tela inicial para exibir a tela de controle do ar condicionado traseiro (→P.327)

Touchar o botão de atalho na tela inicial também exibirá os botões de operação para algumas funções do sistema de ar condicionado traseiro.

\*:O Painel Multioperações Traseiro não pode ser usado para operar o sistema de ar condicionado traseiro se a função estiver desabilitada. (→P.327)

## Tela de controle do ar condicionado traseiro

### ■ Visor Central

Utilizando o touchpad do Touch Remoto, selecione o botão da tela.

O ajuste de **A** para **E** pode ser realizado executando as seguintes operações.

Pressionar e arrastar: Mova ponteiro para o item desejado e, pressionando, arraste o dedo sobre o touchpad para cima e para baixo.

O item pode ser ajustado em um nível.

Deslizar: Após selecionar o item desejado, deslize a superfície.

O item pode ser ajustado conforme você deslizar o dedo.

A operação pressionar e arrastar não pode ser realizada enquanto você estiver dirigindo.

**A** Ajustar a regulagem de temperatura do banco traseiro do lado esquerdo

**B** Seleccione o modo de fluxo de ar do banco traseiro do lado direito



: Fluxo de ar para a parte superior do corpo.



: Fluxo de ar para a parte superior do corpo e para os pés.



: Fluxo de ar para os pés.

**C** Ajustar a regulagem de velocidade do ventilador dos bancos traseiros

**D** Seleccione o modo de fluxo de ar do banco traseiro do lado direito

**E** Ajustar a regulagem de temperatura do banco traseiro do lado direito

**F** Indicadores da função ligar/desligar

Quando a função for ajustada para ligada, o indicador acenderá na tela de controle.

**G** Menu de função secundária

Quando o botão de função secundária for pressionado no Touch Remoto, as funções seguintes podem ser ajustadas para ligadas ou desligadas.

“Banco Traseiro desligado”: Desliga o ventilador dos bancos traseiros

“Banco Traseiro AUTO”: Ajuste o modo automático dos bancos traseiros para ligado/desligado (→P.290)



: Desabilita a operação do sistema de ar condicionado traseiro usando o Painel Multioperações Traseiro

### ■ Painel Multioperações Traseiro \*

Diversas funções podem ser operadas ao tocar os botões exibidos no Painel Multioperações Traseiro.

\*: O Painel Multioperações Traseiro não pode ser usado para operar o sistema de ar condicionado traseiro se a função estiver desabilitada. (→P.290)

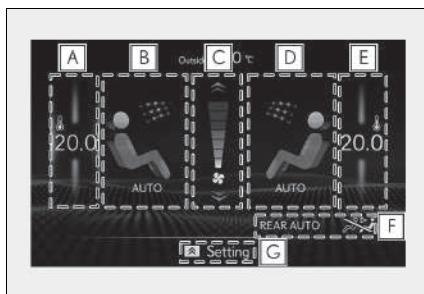



► Tela de controle do ar condicionado traseiro

**A** Ajustar a regulagem de temperatura do banco traseiro do lado esquerdo

**B** Selecione o modo de fluxo de ar do banco traseiro do lado direito

: Fluxo de ar para a parte superior do corpo.

: Fluxo de ar para a parte superior do corpo e para os pés.

: Fluxo de ar para os pés.

**C** Ajuste o modo automático dos bancos traseiros para ligado/desligado (→P.290)

**D** Selecione o modo de fluxo de ar do banco traseiro do lado direito

**E** Desliga os ventiladores dos bancos traseiros

**F** Ajustar a regulagem de temperatura do banco traseiro do lado direito

**G** Ajustar a regulagem de velocidade do ventilador dos bancos traseiros

► Tela de atalho

**A** Ajustar a regulagem de temperatura do banco traseiro do lado esquerdo

**B** Ajustar a regulagem de temperatura do banco traseiro do lado direito

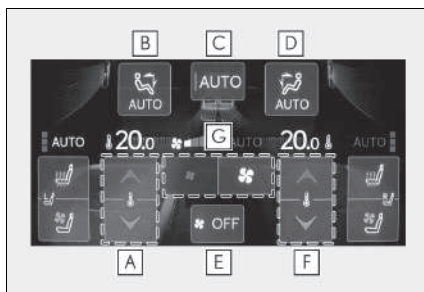

## Uso do modo automático

### ► Visor Central

- 1 Selecione “Banco Traseiro AUTO” no menu de função secundária. (→P.290)
- 2 Para interromper a operação, selecione “Banco Traseiro desligado” no menu de função secundária. (→P.290)

Se o ajuste de velocidade do ventilador ou os modos de fluxo de ar forem acionados, o indicador do modo automático apagará. No entanto, o modo automático para as outras funções, além daquela acionada, é mantido.

### ► Painel Multioperações Traseiro

- 1 Selecione “AUTO” na tela de controle do ar condicionado traseiro. (→P.290)
- 2 Para interromper a operação, selecione “AUTO” na tela de controle do ar condicionado traseiro. (→P.290)

Se o ajuste de velocidade do ventilador ou os modos de fluxo de ar forem acionados, o indicador do modo automático apagará. No entanto, o modo automático para as outras funções, além daquela acionada, é mantido.

### ■ Uso do modo automático

A velocidade do ventilador é ajustada automaticamente de acordo com a regulagem de temperatura e as condições ambientais.

Portanto, o ventilador poderá parar por algum instante até que o ar aquecido ou refrigerado esteja pronto para fluir imediatamente após selecionar “Banco Traseiro AUTO” ou tocar “AUTO”.

## Ajuste da configuração de temperatura dos bancos traseiros

A regulagem de temperatura dos bancos traseiros pode ser ajustada usando os seguintes métodos:

- Quando o indicador “4-ZONE” estiver desligado: Ajusta a temperatura do banco do motorista.

Ajuste a regulagem da temperatura de cada banco traseiro usando o Visor Central ou o Painel Multioperações Traseiro.

- Ajusta a regulagem da temperatura de cada banco traseiro usando o Visor Central (tela de controle do ar condicionado traseiro) ou o Painel Multioperações Traseiro.

A regulagem da temperatura de cada banco traseiro pode ser independentemente mudada.

## Disposição e operações da saída de ar

### Local das saídas de ar

O volume e as saídas de ar mudam de acordo com o modo de fluxo de ar selecionado.

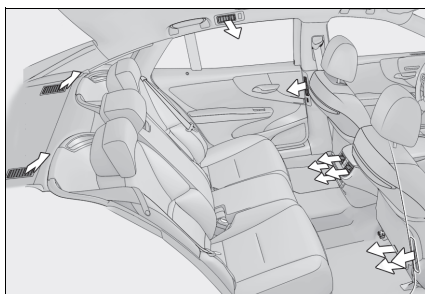

### Ajuste de posição e abertura e fechamento das saídas de ar

#### ▶ Saídas centrais traseiras e saídas laterais dianteiras

- 1 Direcione o fluxo de ar para a esquerda ou para a direita, para cima ou para baixo
- 2 Gire o botão para abrir ou fechar os difusores de ar

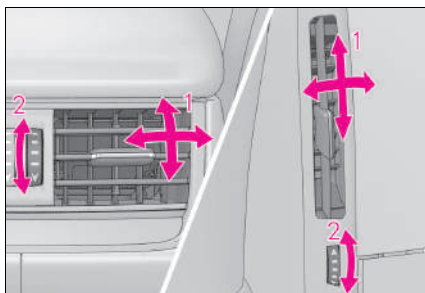



► Saídas laterais do teto

Direcione o fluxo de ar para a esquerda ou para a direita, para cima ou para baixo

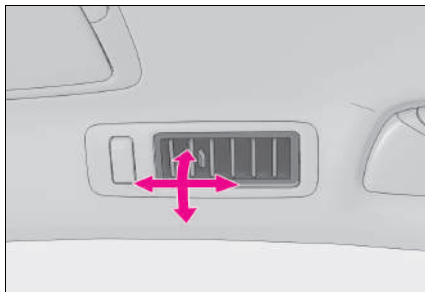



 NOTA

■ **Para evitar descarga da bateria 12 volts**

Não deixe o sistema do ar-condicionado ligado durante um período além do necessário quando o sistema híbrido estiver desligado.

## Controlador climático Lexus

Os aquecedores dos bancos, os ventiladores dos bancos e o volante de direção aquecido são acionados automaticamente de acordo com o ajuste de temperatura do sistema de ar condicionado, de temperatura externa e da cabine, etc. O Controlador Climático Lexus permite manter uma condição confortável sem ajustar cada um dos sistemas.

Pressione o botão “MENU” no Touch Remoto para exibir o menu principal e mova o cursor  para exibir os botões de atalho do controle climático. Em seguida, selecione  para exibir a tela de controle do Controlador Climático Lexus.

### Acionamento do Controlador Climático Lexus

Selecione .

O indicador da tela de controle do Controlador Climático Lexus acende, e o sistema de ar condicionado automático, os aquecedores e os ventiladores dos bancos, e o volante de direção aquecido funcionam em modo automático.

Se qualquer um desses sistemas for acionado manualmente, o indicador desligará. No entanto, todas as outras funções continuam a funcionar em modo automático.



#### ■ Alteração da tela de controle do Controlador Climático Lexus entre dianteiro/traseiro

Selecione “Traseiro” para exibir a tela do sistema de ar condicionado traseiro.

Selecione “Dianteiro” para exibir a tela do sistema de ar-condicionado dianteiro.

#### ■ Ao utilizar o Controlador Climático Lexus

O Controlador Climático Lexus pode ser operado no menu de função secundária ou na tela de controle de opções. (→P.296)

## Operação de cada sistema

### ■ Sistema de ar condicionado automático (→P.276, 290)

A temperatura pode ser ajustada independentemente de cada banco.

### ■ Ventiladores e aquecedores dos bancos(→P.298)

Aquecimento ou ventilação é selecionado automaticamente de acordo com a temperatura ajustada do sistema de ar condicionado, a temperatura externa, etc.

### ■ Volante de direção aquecido (→P.298)

O volante de direção aquecido opera automaticamente de acordo com a temperatura ajustada do sistema de ar condicionado, a temperatura externa, etc.

### ■ Funções de detecção do passageiro

- Quando um passageiro for detectado no banco do passageiro dianteiro, o aquecedor do banco e o ventilador funcionarão automaticamente.
- Quando um passageiro for detectado no banco traseiro, o aquecedor do banco e o ventilador funcionarão automaticamente.

### ■ Aquecedor do banco/operação do ventilador

Quando o modo automático é selecionado usando o interruptor do aquecedor do banco/ventilador, a detecção do passageiro não é realizada.

## Aquecedores dos bancos/ventiladores do banco

- Aquecedores dos bancos dianteiros/Aquecedores dos bancos traseiros



Aquece o estofamento dos bancos

- Ventiladores dos bancos dianteiros/Ventiladores dos bancos traseiros

Mantém boa ventilação ao aspirar o ar pelo estofamento dos bancos

**O Visor Central e o Painel Multioperações Traseiro/painel de controle traseiro pode ser usado para operar o volante de direção aquecido, os aquecedores e os ventiladores dos bancos, conforme segue:**

- Visor Central

Pressione o botão “MENU” no Touch Remoto para exibir o menu principal e mova o cursor  para exibir os botões de atalho. Em seguida, selecione  para exibir o volante de direção aquecido/aquecedor do banco dianteiro/tela de controle do ventilador do banco dianteiro.

Para exibir a tela de controle do ventilador do banco traseiro /aquecedor do banco traseiro .

- Painel Multioperações Traseiro

Toque “Climatização” na tela inicial para exibir a tela de controle do ar condicionado traseiro(→P.327)

Tocar o botão de atalho na tela inicial exibirá os botões de operação dos aquecedores e ventiladores dos bancos traseiros.

 **ATENÇÃO**
**■ Para evitar queimaduras leves**

Esteja atento para evitar ferimentos, se alguém dentre as categorias abaixo entrar em contato com o volante de direção e os bancos quando o aquecedor estiver ligado:

- Bebês, crianças, idosos, enfermos e incapazes
- Pessoas de pele sensível
- Pessoas cansadas
- Pessoas sob o efeito de álcool ou medicamentos que induzam ao sono (tranquilizantes, antigripais, etc.)

 **NOTA**
**■ Para evitar danos aos aquecedores e ventiladores dos assentos**

Não coloque sobre o banco, objetos pesados com superfície irregular e não fixe no banco, objetos pontiagudos (como agulhas, alfinetes, etc.)

**■ Para evitar descarga da bateria 12 volts**

Não utilize as funções quando o sistema híbrido estiver desligado.

## Tela de controle

**■ Visor Central**
**► Tela principal**

Utilizando o touchpad do Touch Remoto, selecione o botão da tela.

O ajuste de **A** para **C** pode ser realizado executando as seguintes operações.

Pressionar e arrastar: Mova ponteiro para o item desejado e, pressionando, arraste o dedo sobre o touchpad para cima e para baixo.

O item pode ser ajustado em um nível.

Deslizar: Após selecionar o item desejado, deslize a superfície.

O item pode ser ajustado conforme você deslizar o dedo.

A operação pressionar e arrastar não pode ser realizada enquanto você estiver dirigindo.

**A** Ajuste o nível de velocidade do ventilador do banco

O ventilador do banco pode ser ajustado em 3 níveis. (Baixo, Médio ou Alto)

**B** Ajuste o nível de temperatura do aquecedor do banco

O aquecedor do banco pode ser ajustado em 3 níveis. (Baixo, Médio ou Alto)

**C** Ajuste o nível de temperatura do volante de direção aquecido \*

O volante de direção aquecido pode ser ajustado em 2 níveis. (Baixo ou Alto)

**D** Indicadores da função ligar/desligar do modo automático

Quando a modo automático estiver ligado, o indicador acenderá na tela.

**E** Menu de função secundária

Quando o botão de função secundária for pressionado no Touch Remoto, as funções seguintes podem ser ajustadas para o modo automático.

 **AUTO**: Aquecedor do banco lateral do lado esquerdo/ventilador do banco

 **AUTO**: Volante de direção aquecido \*

 **AUTO**: Aquecedor do banco lateral do lado direito/ventilador do banco

\*: Disponível apenas na tela de controle do banco dianteiro

► Tela lateral

**A** Exibir a tela de controle do ar condicionado →P.276

**B** Ajuste o nível de temperatura do aquecedor do banco dianteiro

Cada vez que o interruptor for selecionado, o nível de temperatura e o indicador (laranja) do nível muda conforme segue:

AUTO→Alto→Médio→Baixo→DESLIGADO

**C** Ajuste o nível de velocidade do ventilador do banco dianteiro

Cada vez que o interruptor for selecionado, o nível de velocidade do ventilador e o indicador (azul) de nível muda conforme segue:

AUTO→Alto→Médio→Baixo→DESLIGADO

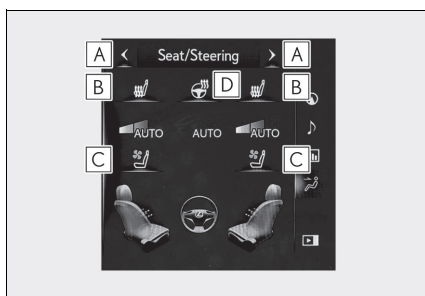
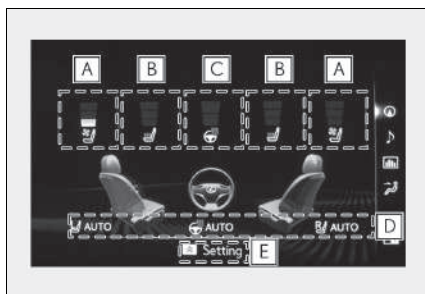

**D** Ajuste o nível de temperatura do volante de direção aquecido

Cada vez que o interruptor for selecionado, o nível de temperatura e o indicador do nível muda conforme segue:

AUTO→Alto→Baixo→DESLIGADO

**■ Painel Multioperações Traseiro**

## ▶ Tela de controle do ar condicionado traseiro

**A** Ajuste o nível de temperatura do aquecedor do banco traseiro

Cada vez que o interruptor for selecionado, o nível de temperatura e o indicador (laranja) do nível muda conforme segue:

AUTO→Alto→Médio→Baixo→DESLIGADO

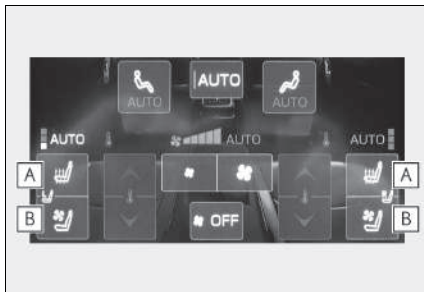
**B** Ajuste o nível de velocidade do ventilador do banco dianteiro

Cada vez que o interruptor for selecionado, o nível de velocidade do ventilador e o indicador (azul) de nível muda conforme segue:

AUTO→Alto→Médio→Baixo→DESLIGADO

## ▶ Tela de atalho

**A** Ajuste o nível de temperatura do aquecedor do banco traseiro

Cada vez que o interruptor for selecionado, o nível de temperatura e o indicador (laranja) do nível muda conforme segue:

AUTO→Alto→Médio→Baixo→DESLIGADO

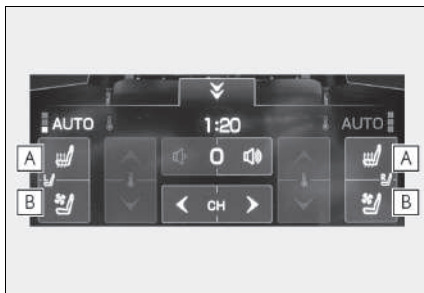
**B** Ajuste o nível de velocidade do ventilador do banco dianteiro

Cada vez que o interruptor for selecionado, o nível de velocidade do ventilador e o indicador (azul) de nível muda conforme segue:

AUTO→Alto→Médio→Baixo→DESLIGADO

■ Os aquecedores e as ventoinhas do banco podem ser usados quando

○ botão de partida estiver no modo LIGADO.

■ Modo de controle vinculado ao sistema de ar condicionado

Quando o nível de velocidade da ventoinha do banco estiver Alto, a velocidade da ventoinha do banco se tornará mais alta de acordo com a velocidade da ventoinha do sistema de ar condicionado.

■ Personalização

Algumas funções podem ser personalizadas. (→P.633)



### ATENÇÃO

■ Para evitar superaquecimento e queimaduras leves

○ Observe as precauções abaixo ao utilizar os aquecedores do banco

● Não cubra o banco com uma manta ou almofada quando utilizar o aquecedor do banco.

■ Não utilize o aquecedor do banco mais do que o necessário.



## Para-sol

### Para-sóis

- 1 Para colocar o para-sol na posição frontal, abaixe-o.
- 2 Para colocar o para-sol na posição lateral, abaixe-o, solte-o do gancho e deslize-o para o lado.
- 3 Para usar o extensor lateral, posicione o para-sol para o lado e, em seguida, deslize-o para trás.

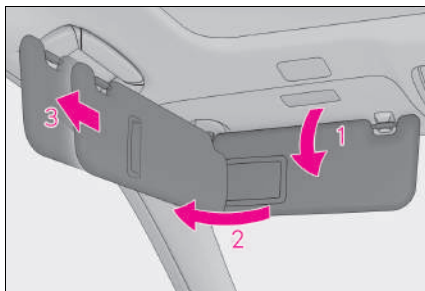

### Espelhos de cortesia

#### ► Dianteiro

Deslize a tampa para abrir.

A luz de cortesia acende.

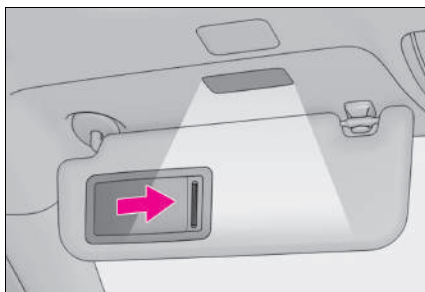

#### ► Compartimento traseiro

Pressione o botão para abrir.

A luz de cortesia acende.

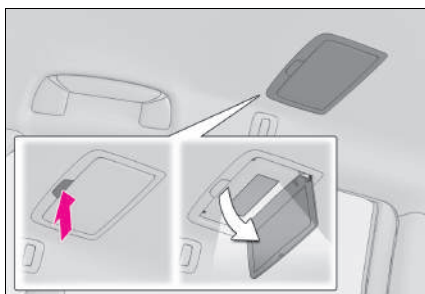

#### ■ Para evitar descarga da bateria 12 volts

Se a luz de cortesia permanecer acesa quando o botão de partida for desligado, ela apagará- automaticamente após 20 minutos.



## NOTA

**■ Quando não estiver sendo usado**

Mantenha o espelho de cortesia traseiro fechado.

**■ Para evitar descarga da bateria 12 volts**

Não deixe a luz de cortesia acesas por períodos prolongados com sistema híbrido desligado.

## Compartimentos de armazenamento

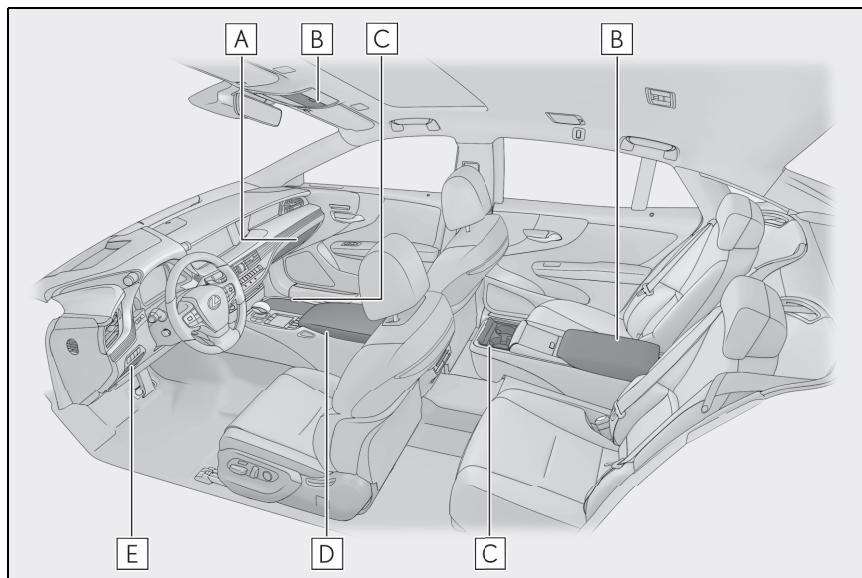

- A** Porta-luvas (→P.306)
- B** Porta-objetos (→P.310)
- C** Porta-copos (→P.307)
- D** Console central (→P.309)
- E** Porta moedas (→P.307)

### ⚠ ATENÇÃO

#### ■ Objetos que não devem ser deixados nos compartimentos de armazenagem

Não deixe óculos, isqueiros ou latas de spray nos compartimentos de estocagem, pois os itens abaixo podem ocorrer quando a temperatura no interior do veículo estiver alta:

- Os óculos podem deformar devido ao calor ou quebrarem, caso entrem em contato com outros itens armazenados.
- Isqueiros e latas de spray podem explodir. Caso entrem em contato com outros itens armazenados, o isqueiro poderá incendiar ou a lata de spray poderá liberar gases, causando um incêndio.

## Porta-luvas

- 1 Abrir (botão de pressão)
- 2 Destrave com a chave mecânica
- 3 Trave com a chave mecânica

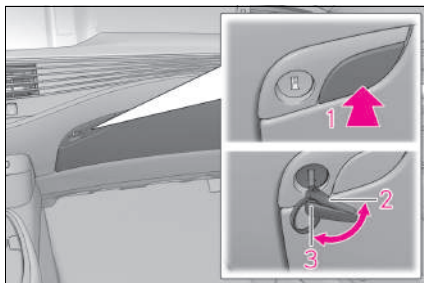

### ■ Luz do porta-luvas

A luz do porta-luvas acende quando as lanternas estão ligadas.

### ■ Interruptor principal do dispositivo de abertura do porta-malas

O interruptor principal do dispositivo de abertura do porta-malas está localizado no porta-luvas. (→P.187)

### ■ Remoção de partição

A partição localizada dentro do porta-luvas pode ser removida ao puxá-la.

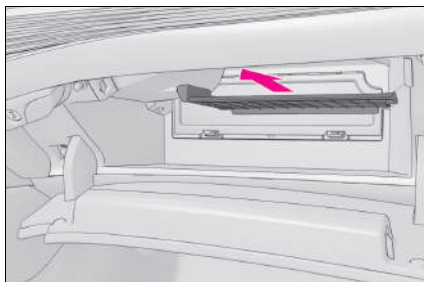

## ⚠ ATENÇÃO

### ■ Cuidados durante a condução

Mantenha o porta-luvas fechado. Um acidente poderá ocorrer caso um ocupante seja atingido pelo porta-luvas aberto ou pelos itens armazenados em seu interior, em caso de frenagem súbita ou manobra repentina.

## Porta-moedas

Pressione o botão.

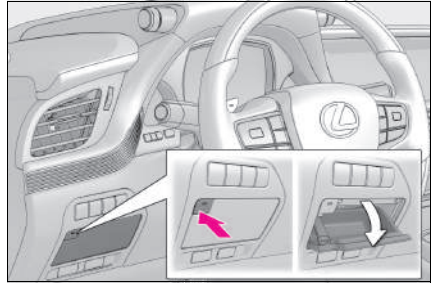

### ⚠ ATENÇÃO

#### ■ Cuidados durante a condução

Mantenha o porta-moedas fechado.  
Ferimentos poderão ocorrer em caso de acidente ou frenagem súbita.

## Porta-copos

### ► Compartimento Dianteiro

Pressione e libere o botão.

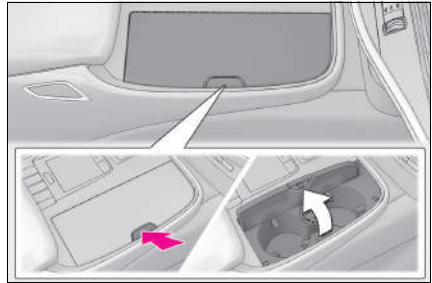

### ► Compartimento Traseiro

Pressione e libere o botão.

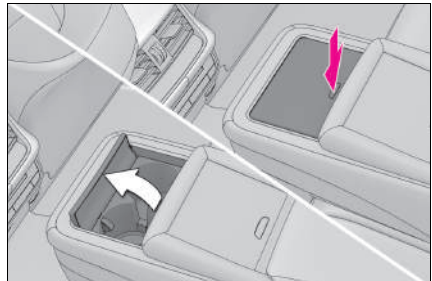

 **ATENÇÃO****■ Itens não apropriados para o porta-copos**

Acondicione somente copos ou latas de alumínio nos porta-copos.

Itens inapropriados não devem ser armazenados no porta-copos mesmo se a tampa estiver fechada.

Outros objetos poderão ser atirados para fora do porta-garrafas em caso de acidente ou frenagem súbita, causando ferimentos. Se possível, cubra bebidas quentes para evitar queimaduras.

**■ Quando não estiver sendo usado**

Mantenha o porta-copos fechado.

Ferimentos poderão ocorrer em caso de acidente ou frenagem súbita.

 **NOTA****■ Para evitar danos à tomada elétrica**

Feche a tampa da saída de energia dentro do porta-copos dianteiro quando não estiver em uso. A presença de objetos estranhos ou líquidos na saída de energia poderá resultar em curto-circuito.

## Console central

Pressione um botão para abrir o console central.

O console central pode ser aberto de ambos os lados.

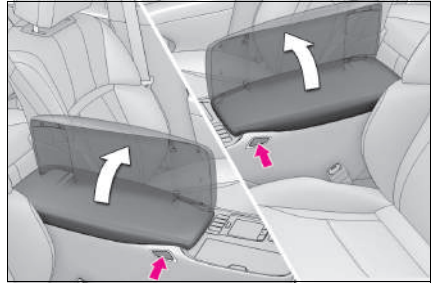

### ■ Bandeja no console central

A bandeja pode ser deslizada e removida.

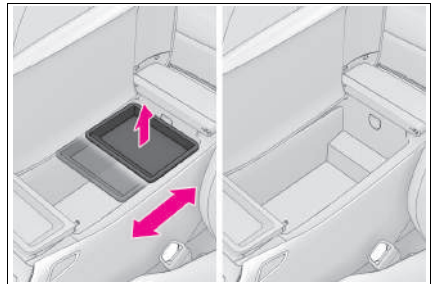

### ■ Luz do console central

A luz do console central acende quando as lanternas estão ligadas.

## ⚠ ATENÇÃO

### ■ Cuidados durante a condução

Mantenha o console central fechado.

Ferimentos poderão ocorrer em caso de acidente ou frenagem súbita.

## ⚠ NOTA

### ■ Bandeja

Não introduza itens cuja altura ultrapasse a altura da bandeja. A negligência poderá impedir a abertura e o fechamento da tampa.

## Porta-objetos

### ► Suspensão

Pressione o botão.

Este compartimento é útil para guardar temporariamente óculos e itens pequenos.

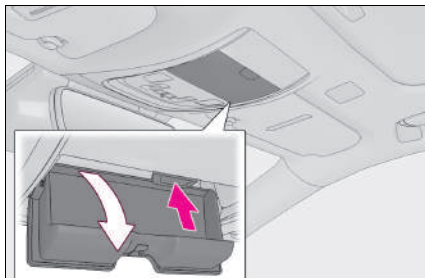

### ► Banco traseiro

Puxe o descanso-braço para baixo, depois, pressione o botão para abrir a tampa.

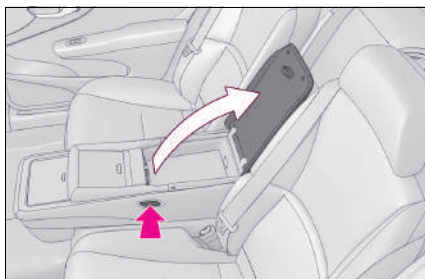

## ⚠ ATENÇÃO

### ■ Cuidados durante a condução

Não mantenha o porta-objetos aberto durante a condução. Os itens guardados no porta-objetos poderão cair e causar ferimentos graves ou fatais em caso de acidente ou frenagem súbita.

### ■ Itens inadequados para armazenamento (suspensão)

Não armazene nada com peso superior a 0,2 kg. Ao fazer isso pode causar a abertura do compartimento auxiliar e derrubar os itens armazenados, resultando em um acidente.



## Alças e ganchos

### Ganchos para roupas

Para usar o gancho para roupas, pressione-o.

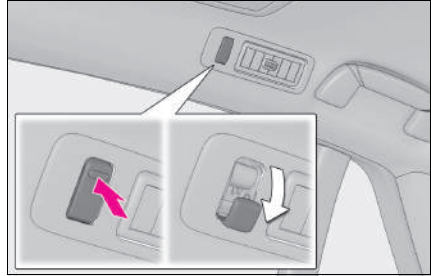

### ⚠ ATENÇÃO

#### ■ Itens que não devem ser pendurados no gancho

Não pendure cabides de roupas ou outros objetos rígidos no gancho. Se os sistemas de airbag de cortina deflagrarem, este itens poderão tornar-se projéteis e resultar em ferimentos graves ou fatais.

### Alças

Uma alça instalada no teto pode ser utilizada para apoiar seu corpo enquanto estiver sentado no banco.

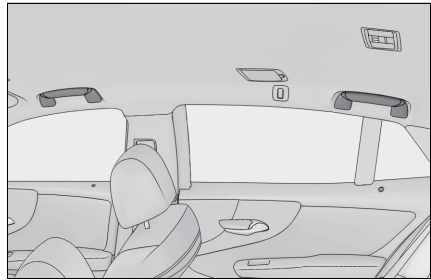

### ⚠ ATENÇÃO

#### ■ Alça

Não use a alça ao entrar ou sair do veículo ou ao se levantar do banco. Fazer isso poderá danificar a alça ou causar ferimentos pessoais por queda.

### ⚠ NOTA

#### ■ Para evitar danos às alças

Para evitar danos à alça, não pendure objetos pesados nem coloque cargas pesadas na alça.

## Dispositivos do porta-malas

### Rede para carga

A rede para carga é fornecida para prender itens soltos no assoalho ou dentro do porta-malas.

Levante os ganchos de carga no assoalho. Prenda a rede nos ganchos de carga.

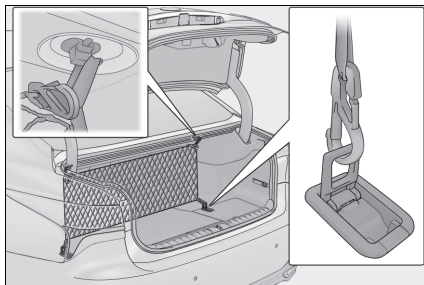
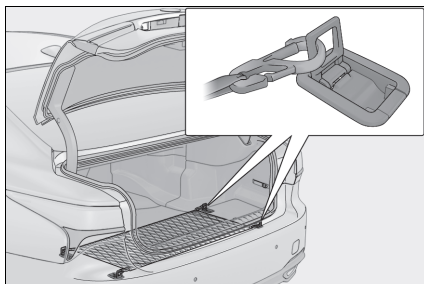

### ⚠ ATENÇÃO

#### ■ Quando a rede para carga não estiver em uso

Para evitar ferimentos, sempre recoloque os ganchos para carga no assoalho em suas posições de armazenagem.

## Ganchos para sacolas

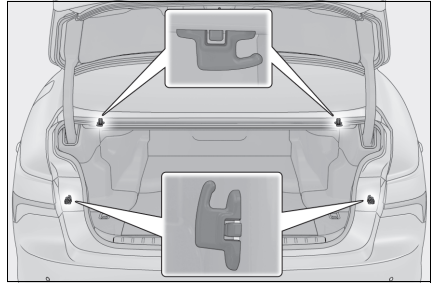

### ⚠ NOTA

#### ■ Para prevenir danos aos ganchos para sacola de compras

Não pendure objetos com mais de 5 kg nos ganchos para sacolas de compras.

## Tapetes do compartimento de bagagem

### ► Traseiro

Puxe a alça para cima para levantar o tapete do compartimento de bagagem e removê-lo.

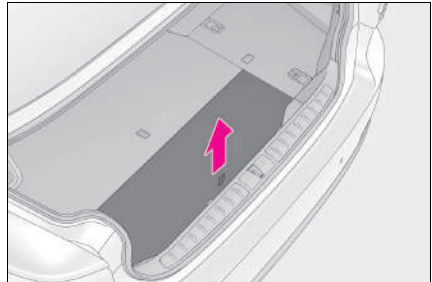

### ► Lateral

Puxe a alça para cima para levantar o tapete do compartimento de bagagem e removê-lo.

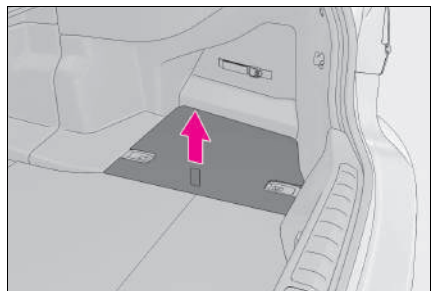

- Compartimento Dianteiro
- 1 Segure a alça para cima e levante o tapete do porta-malas.
  - 2 Levante o tapete do compartimento de bagagem até que ele se fixe ao gancho.

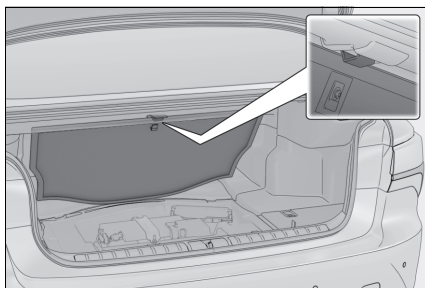
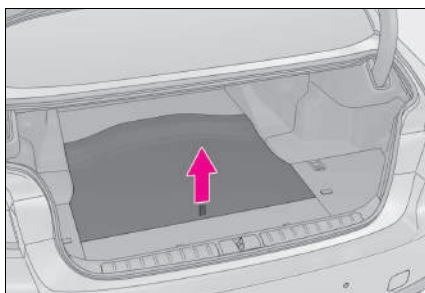

Para retornar o tapete do compartimento de bagagem à sua posição original, empurre o gancho e abaixe o tapete.

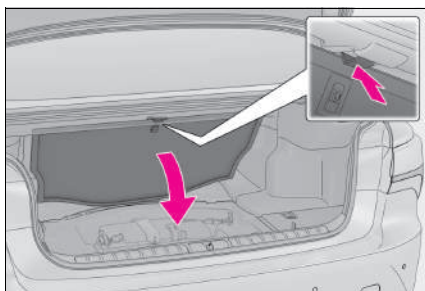

 NOTA

- Para evitar danos ao gancho do tapete do compartimento de bagagem dianteiro Não pendure sacolas de compra ou qualquer outro objeto no gancho.

## Porta-objetos

- ▶ Compartimento Dianteiro

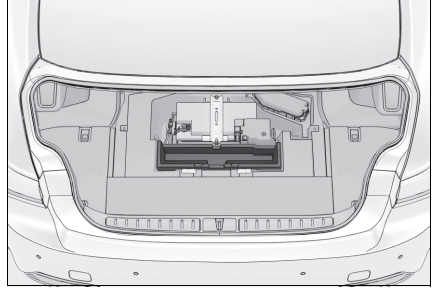

Compartimentos auxiliares estão embaixo dos tapetes do compartimento de bagagem.

## Cinto de armazenamento do kit para inflagem dos pneus

- 1 Solte o cinto de segurança
- 2 Aperte o cinto de segurança

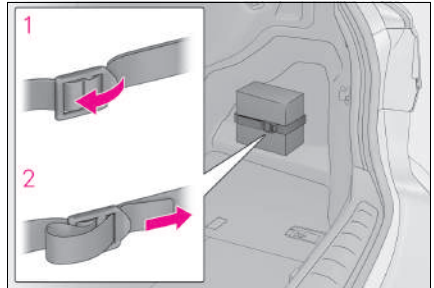

## Cinto de armazenamento do triângulo de sinalização

### ■ Usando o cinto para fixar um objeto

- 1 Solte o cinto
- 2 Passe o cinto pela presilha
- 3 Aperte o cinto

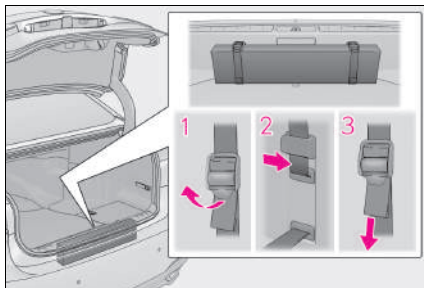

Dependendo do tamanho e da forma de um objeto, como o caixa do refletor de advertência, o objeto não pode ser fixado com os cintos ou guardado em um compartimento auxiliar.

### ■ Acondicionamento do cinto

- 1 Dobre o cinto
- 2 Fixe o cinto com a presilha

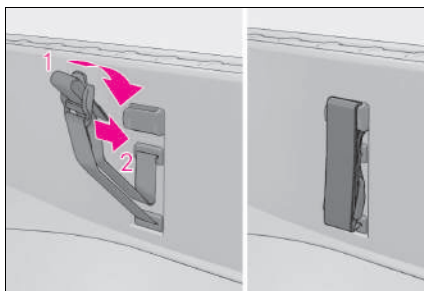

Para evitar danos ao cinto de acondicionamento do refletor de advertência quando ele não estiver em uso, guarde o cinto.

## Dispositivos elétricos

### Relógio

O horário do relógio é atualizado automaticamente através das informações do próprio GPS. Para mais detalhes, consulte o “Manual de multimídia”.

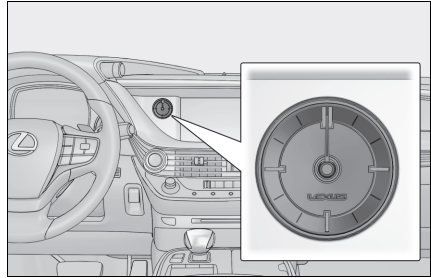

### Saídas de energia

A saída de energia pode ser usada para os seguintes componentes:

12 V: Acessórios que funcionam com menos de 10 A.

#### ■ 12 V

##### ▶ Dianteiro

Abra o porta-copo, e abra a tampa.

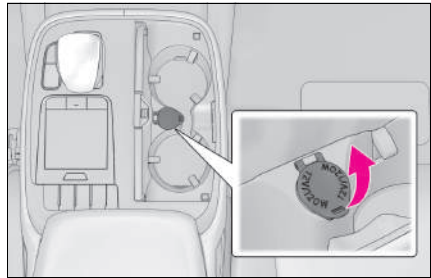

##### ▶ Console central

Abra a caixa de console e abra a tampa.

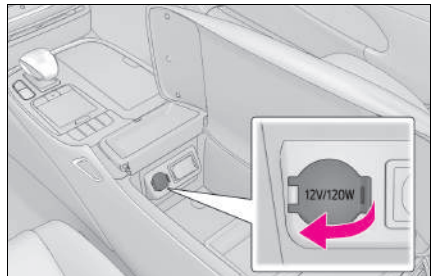

## ▶ Traseiro

Abra a tampa.

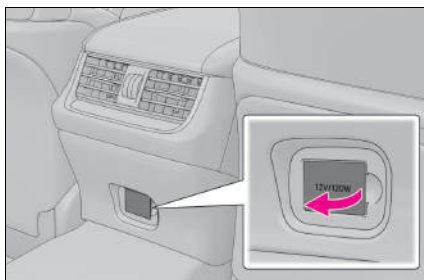

## ■ A saída de energia pode ser utilizada quando

- 12 V

O botão de partida está no modo ACESSÓRIOS ou LIGADO.

 NOTA

## ■ Para evitar danos à tomada elétrica

Feche a tampa quando a saída de energia não estiver sendo usada.

A presença de objetos estranhos ou líquidos na saída de energia poderá resultar em curto-circuito.

## ■ Para evitar a queima do fusível

- 12 V

Não utilize acessórios que demandem mais de 10 A - 12 V.

## ■ Para evitar descarga da bateria 12 volts

Não utilize a saída de energia durante um período além do necessário quando o sistema híbrido estiver desligado.



## Entrada USB para carga

As entradas de carregamento USB são usadas para alimentar 5V com 2.1A nos dispositivos externos.

As entradas de carregamento USB são apenas para carregamento. Elas não são projetadas para transferência de dados ou outros propósitos.

Dependendo do dispositivo externo, ele pode não carregar de modo apropriado. Consulte o manual incluso ao dispositivo antes de usar as entradas de carregamento USB.

### ■ Uso das entradas de carregamento USB

Abra a tampa do console central e abra a tampa.

#### ■ As entradas de carregamento USB podem ser utilizadas quando

O botão de partida está no modo ACESSÓRIOS ou LIGADO.

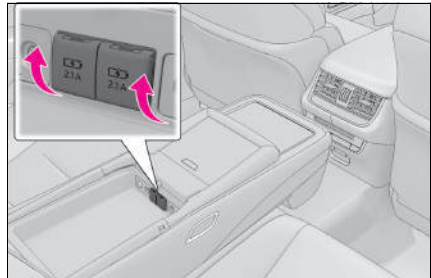

#### ■ Situações em que as entradas de carregamento USB podem não funcionar corretamente

- Se um dispositivo que consome mais do que 2.1 A a 5 V estiver conectado
- Se um dispositivo projetado para se comunicar com um computador pessoal, como o dispositivo de memória USB, for conectado
- Se o dispositivo externo conectado for desligado (dependendo do dispositivo)
- Se a temperatura interna do veículo estiver alta, como após o veículo ter sido estacionado ao sol.

#### ■ Sobre os dispositivos externos conectados

Dependendo do dispositivo externo conectado, a carga pode ser suspensa ocasionalmente e, em seguida, reiniciar. Isso não indica uma irregularidade no funcionamento.



## NOTA

**■ Para evitar danos às entradas de carregamento USB**

- Não introduza objetos estranhos nas entradas.
- Não derrame água ou outros líquidos nas entradas.
- Quando as entradas de carregamento USB não estiverem em uso, feche as tampas. Um curto-circuito pode ocorrer se um líquido ou objeto estranho penetrar em uma entrada.
- Não aplique impacto ou força excessiva às entradas de carregamento USB.
- Não desmonte nem modifique as entradas de carregamento USB.

**■ Para evitar danos aos dispositivos externos**

- Não deixe os dispositivos externos no veículo. A temperatura interna do veículo poderá aumentar muito, resultando em danos ao dispositivo externo.
- Não empurre para baixo nem aplique pressão desnecessária a um dispositivo externo ou a um cabo de um dispositivo externo enquanto ela estiver conectada.

**■ Para evitar descarga da bateria 12 volts**

Não utiliza as entradas de carregamento USB por um longo período de tempo com o sistema híbrido parado.

## Persiana traseira

A persiana traseira pode ser levantada e abaixada, acionando qualquer um dos botões mostrados abaixo.

### ■ Do banco dianteiro

Estender/retrair

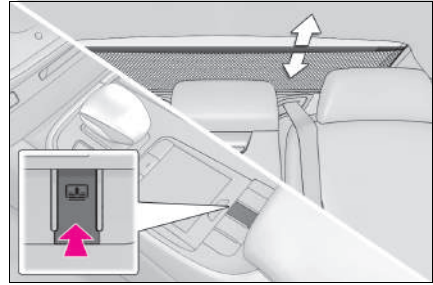

### ■ Do banco traseiro

- 1 Exiba a tela inicial e, em seguida, toque "Rear Shade/Lamp". (→P.327)
- 2 Para estender/retrair uma persiana porta traseira, toque o botão respectivo.

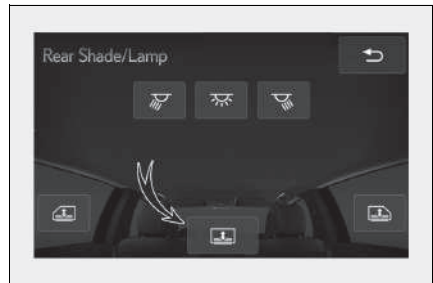

### ■ A persiana traseira pode ser usado quando

O botão de partida estiver no modo LIGADO.

### ■ Acionamento da persiana traseira após desligar o sistema híbrido

A persiana traseira pode ser acionada por um determinado período de tempo, mesmo após o desligamento do botão de partida ou seu posicionamento para o modo ACESSÓRIOS.

### ■ Recurso de reversão

Para garantir a visibilidade traseira adequada, a persiana traseira abaixa-se automaticamente ao colocar posição da alavanca de mudança de marchas na posição "R".

No entanto, a persiana traseira levantará novamente na ocorrência das seguintes condições:

- Se o botão for pressionado novamente.
- Se a posição da alavanca de mudança de marchas for colocada em P.
- Se a posição da alavanca de mudança de marchas for retirada das posições "P" e "R", e o veículo atingir uma velocidade de 15 km/h.

Se o sistema híbrido estiver desligado quando a persiana traseira tiver sido abaixada devido à função de reversão, ela não será levantada, mesmo que o sistema híbrido seja ligado novamente e o veículo atinja uma velocidade de 15 km/h. Para levantar novamente a persiana, pressione o botão.



### ATENÇÃO

#### ■ Durante o levantamento ou abaixamento da persiana traseira

Não coloque os dedos ou outros objetos no mecanismo ou na abertura da persiana traseira, pois isso poderá resultar em ferimentos.

#### ■ Para garantir a operação normal da persiana

Observe as seguintes precauções:

- Não coloque carga excessiva no motor ou outros componentes.
- Não coloque objetos onde possam prejudicar as operações de abertura e fechamento.
- Não fixe itens na persiana traseira.
- Mantenha a abertura limpa e livre de obstruções.
- Não opere o para-sol continuamente por períodos prolongados.

## Persianas da porta lateral traseira

As persianas da porta traseira/da lateral traseira podem ser estendidas e retraídas usando o interruptor do vidro elétrico do motorista e o Painel Multioperações Traseiro.

### ■ Do banco do motorista

Aciona o interruptor do vidro elétrico do motorista.

**A** Persiana do vidro lateral traseiro

**B** Persiana da porta traseira

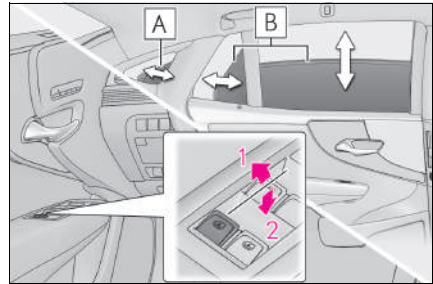

1 Estender

2 Retrair\*

\*:Se o interruptor do vidro elétrico do motorista for acionado quando a persiana da porta traseira/persiana da lateral traseira estiver retraída ou sendo fechada, o vidro elétrico traseiro abrirá.

### ■ Do banco traseiro

Os interruptores do banco traseiro não podem usados para estender as persianas da porta traseira/persianas da lateral traseira.

1 Exiba a tela inicial e, em seguida, toque "Persiana/Lâmpada Traseira". (→P.327)

2 Para estender/retrair uma porta traseira/persiana da lateral traseira, toque o botão respectivo.

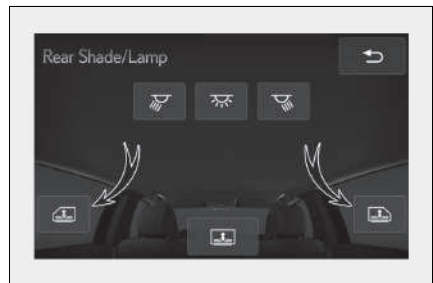

### ■ Condições de operação

- O botão de partida estiver no modo LIGADO.
- Os vidros laterais traseiros estão completamente fechados.

### ■ Funcionamento de persianas da porta traseira/persianas da lateral traseira quando estendidas

Se um interruptor do vidro elétrico da porta traseira for acionado quando a persiana da porta traseira/persiana da lateral traseira for estendida, a persiana da porta traseira/persiana da lateral traseira retraindo enquanto o vidro traseiro estiver abrindo.

### ■ Funcionamento das persianas da lateral traseira/porta traseira após desligamento do sistema híbrido

As persianas da porta traseira/lateral traseira podem ser acionadas por um período, mesmo após o desligamento do botão de partida ou de seu posicionamento no modo ACESSÓRIOS.

No entanto, eles não podem ser acionados usando o interruptor do vidro elétrico do motorista após a abertura de qualquer porta dianteira.

### ■ Função de proteção contra esmagamento

Se um objeto ficar preso entre a persiana da porta traseira e a estrutura do vidro, a persiana da porta traseira vai parar e, em seguida, se estender/retrair.

### ■ Ao reconectar a bateria 12 volts

As persianas da porta traseira/lateral traseira sempre serão retraídas quando o botão for pressionado a primeira vez.

## ATENÇÃO

### ■ Quando as persianas da porta traseira/lateral traseira estiverem sendo estendidas ou retraídas

Não coloque os dedos ou outros objetos no mecanismo ou na abertura da persiana traseira, pois isso poderá resultar em ferimentos.

### ■ Função de proteção contra esmagamento

Nunca tente prender parte alguma do seu corpo para ativar intencionalmente a função de proteção contra esmagamento.

## NOTA

### ■ Para garantir a operação normal das persianas

Observe as seguintes precauções:

- Não coloque carga excessiva no motor ou outros componentes.
- Não coloque objetos onde possam prejudicar as operações de abertura e fechamento.
- Não fixe itens nas persianas da porta traseira/porta traseira.
- Mantenha a abertura limpa e livre de obstruções.
- Não opere as persianas da portas traseira/lateral traseira continuamente por períodos prolongados.









## Visor central

### Visão geral do Visor Central

#### ■ Tela de Menu

Pressione o botão “MENU” no Touch Remoto para exibir a tela do menu. As telas exibidas nas ilustrações são apenas exemplos, pois elas podem diferir do veículo real.



Interruptor	Função
	Selecione para exibir a tela “Destino”. <sup>*1,2</sup>
	Selecione para exibir a tela de controle do rádio. <sup>*1</sup>
	Selecione para exibir a tela de controle de mídia. <sup>*1</sup>
	Selecione para exibir a tela de controle do viva-voz. <sup>*1</sup>
	Selecione para exibir a tela de “Aplicativos”. <sup>*1,2</sup>
	Selecione para exibir a tela de informações. <sup>*1</sup> (→P.248)
	Selecione para exibir a tela de configurações. <sup>*1</sup>
	Selecione para exibir a tela de controle do ar condicionado.(→P.276)

<sup>\*1</sup>: Para mais detalhes, consulte o “Manual do Proprietário do Sistema de Navegação e Multimídia” ou o “Manual do Proprietário do Sistema Multimídia”.

<sup>\*2</sup>: Essa função não está indisponível para alguns modelos.

### ■ Visor de tela dupla

Diferentes informações podem ser exibidas no lado esquerdo e no lado direito da tela. Por exemplo, a tela de sistema de ar condicionado pode ser exibida e operada enquanto a tela de informações do combustível está sendo exibida. A tela grande à esquerda do visor é chamada de visor principal, e a tela pequena à direita é chamada de visor lateral.

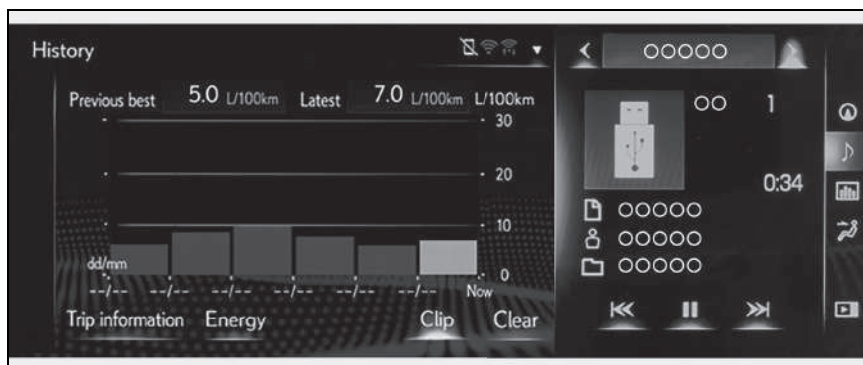

### ■ Visor Principal

Para mais detalhes sobre as funções e a operação da tela principal, consulte a respectiva seção e o "Manual do Proprietário do Sistema de Navegação" ou o "Manual do Proprietário do Sistema Multimídia".

### ■ Visor lateral

As funções a seguir podem ser exibidas e operadas no visor lateral.

Selecione < ou > para exibir a tela desejada.

- A** Sistema de navegação\*
- B** Áudio\*
- C** Informações do veículo (→P.248)
- D** Sistema do ar condicionado (→P.276)
- E** Exibir/ocultar o visor lateral\*

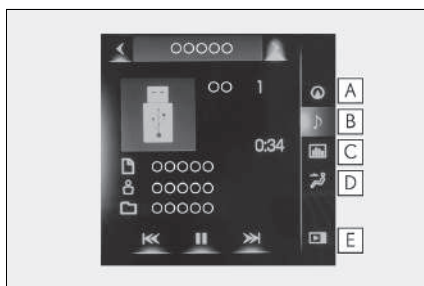

\*: Para mais detalhes, consulte o "Manual do Proprietário do Sistema de Navegação e Multimídia" ou o "Manual do Proprietário do Sistema de Multimídia".

### ■ Visor da tela durante baixas temperaturas

Quando a temperatura ambiente estiver extremamente baixa, a resposta da tela pode demorar mesmo que o Touch Remoto seja acionado.



## Painel multioperações traseiro

O Painel Multioperações Traseiro instalado no descansa-braço traseiro pode ser utilizado ao acionar o sistema de áudio traseiro, o sistema de ar condicionado, etc.

### Visão geral do painel multioperações traseiro

- A** Para exibir a tela de controle de áudio.

Para mais detalhes, consulte o “Manual do Sistema Multimídia”.

- B** Toque para exibir a tela de controle do ar-condicionado. (→P.276)

- C** Toque para exibir a tela de configurações do banco traseiro. (→P.202)

- D** Toque para exibir a tela de controle do banco de relaxamento. (→P.196)

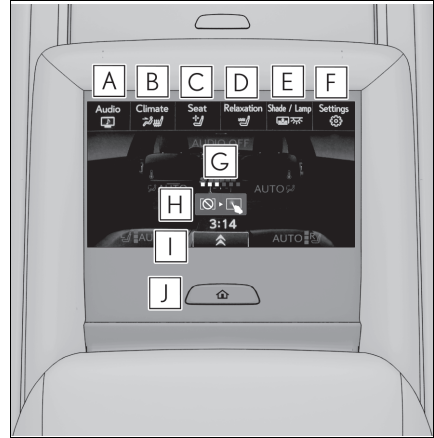

- E** Toque para exibir a persiana do vidro traseiro /tela de controle da luz interna traseira. (→P.303)

- F** Toque para exibir a tela de configurações do Painel Multioperações Traseiro. (→P.327)

- G** Mostra o progresso de travamento do Painel Multioperações Traseiro.

- H** Toque e mantenha pressionado pra destravar o Painel Multioperações Traseiro.

- I** Tecla de atalho

A tela de atalho é exibida. Toque para exibir/ocultar os botões mais utilizados de um modo selecionado na parte inferior da tela.

- J**  botão

Pressione para exibir a tela inicial.

## ■ Tela de configurações do Painel Multioperações Traseiro

Configurações de operação e brilho da tela podem ser alterados.

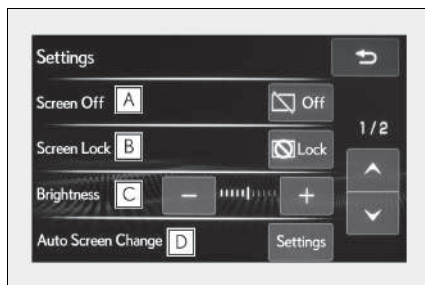

- A** Toque para desligar a tela.
- B** Toque para travar o Painel Multioperações Traseiro.
- C** Toque para ajustar o brilho da tela.
- D** Toque para exibir a tela de configurações de transição da tela automática. (→P.327)



- E** Toque para exibir a tela de configurações da função de retorno do assento traseiro. (→P.202)

## ■ Tela de configurações da alteração da tela automática

- A** Toque para alternar a função de transição da tela automática entre ligada/desligada.
- B** Toque para ajustar se a tela mudará para a tela inicial ou desligará quando a função de transição da tela automática funcionar.

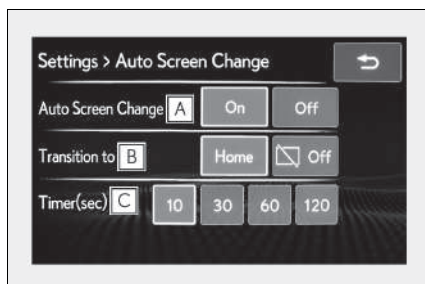

- C** Toque para configurar a quantidade de tempo (10/30/60/120 segundos) que o Painel Multioperações Traseiro deve estar inativo antes de a função de transição da tela automática funcionar.

## ■ Acionamento do Painel Multioperações Traseiro

- Ao acionar o Painel Multioperações Traseiro, use apenas a ponta do dedo. O Painel Multioperações Traseiro não pode ser acionado com a unha, caneta, etc.
- Utilize apenas um dedo ao acionar o Painel Multioperações Traseiro. O Painel Multioperações Traseiro não pode ser acionado com os dedos.
- Quando o botão de partida for alterado para o modo ACESSÓRIO ou para o modo

LIGADO, se um objeto manual, líquido ou material estranho estiver em contato com o Painel Multioperações Traseiro, o painel pode não funcionar corretamente. Nesse caso, remova qualquer objeto que esteja em contato com o Painel Multioperações Traseiro e aguarde por, aproximadamente, 30 segundos antes de acioná-lo novamente.

Se o Painel Multioperações Traseiro ainda não puder ser operado normalmente, pressione e segure o botão  para desligá-lo e, em seguida, pressione o botão



novamente para acionar o Painel e poder utilizá-lo normalmente.

- Nas seguintes situações, o Painel Multioperações Traseiro poderá não funcionar corretamente:
  - Se houver utilização de luvas durante a operação, nenhuma resposta poderá ocorrer.
  - Se o acionamento do Painel Multioperações Traseiro for feito com as mãos úmidas.
  - Se for aplicado uma tampa ou revestimento de tela ao Painel Multioperações Traseiro.
  - Se o Painel Multioperações Traseiro estiver sujo ou com líquido, ele poderá não responder ou funcionar incorretamente.
  - Se o Painel Multioperações Traseiro receber ondas eletromagnéticas, ele poderá não responder ou funcionar incorretamente.
  - Se um telefone móvel ou outro dispositivo de comunicação sem fio for colocado próximo ao Painel Multioperações Traseiro.
- Se um objeto de metal, como os seguintes, estiver em contato com ou cobrindo o Painel Multioperações Traseiro:
  - Moedas
  - Chaves
  - Pastas ou sacolas metálicas
  - Cartões de isolamento magnético
  - Película metálica, como a parte interna de uma embalagem de cigarros
  - Embalagens de aquecimento descartáveis
  - Discos, como CD ou DVD, Cabos, do tipo cabo USB
  - Dispositivos móveis, como smatphones, telefones móveis, tablets, etc.
- Certifique-se de manter o Painel Multioperações Traseiro limpo. Se o Painel Multioperações Traseiro estiver sujo, ele pode não funcionar corretamente. (Ao limpar o Painel Multioperações Traseiro, desligue a tela e evite operações inesperadas.



#### NOTA

##### ■ Para prevenir danos ao Painel Multioperações Traseiro.

Observe as precauções abaixo. A negligência pode causar danos ao Painel Multioperações Traseiro.

- Mantenha o Painel Multioperações Traseiro sem contato com líquidos, tais como bebidas ou chuva, pois eles podem causar um curto-circuito.
- Não sente-se nem coloque objetos pesados no Painel Multioperações Traseiro.
- Não empurre o Painel Multioperações Traseiro com força nem utilize objetos pontudos para operá-lo



**Condução****5****5-1. Conduzindo o veículo**

Botão de partida.....	332
Dirigir o veículo .....	338
Transmissão híbrida .....	347
Freio de estacionamento .....	357
Retenção automática do freio .....	361
Suspensão a ar modulada eletronicamente .....	363

**5-2. Sistemas de assistência à  
condução**

Controle de velocidade de cruzeiro .....	368
Interruptor de seleção do modo de condução .....	372
Sistemas de suporte à condução.....	375
Sensor do sistema Lexus de assistência a estacionamento .....	381
Modo de condução EV .....	390

**5-3. Abastecimento, rebocamento e  
condução ecológica**

Abastecimento .....	393
Cargas e rebocamento de trailer .....	396
Cuidando do meio ambiente	398

## Botão de partida

Executar as operações abaixo com a chave eletrônica em seu poder aciona a partida do sistema híbrido ou comuta os modos do botão de partida.

### Partida do sistema híbrido

- 1 Pressione o interruptor do freio de estacionamento para verificar se o freio está aplicado. (→P.357)

A luz indicadora do freio de estacionamento acenderá.

- 2 Pressione firmemente o pedal de freio.



Se uma mensagem será apresentada no visor multifunção.

Se a mensagem não for exibida, é impossível dar a partida do sistema híbrido.

Quando a posição da alavanca de mudança de marchas for N, não será possível dar a partida no sistema híbrido. Coloque a posição da alavanca de mudança de marchas em P e dê a partida no sistema híbrido. (→P.350)

- 3 Pressione o botão de partida breve e firmemente.

Ao acionar o botão de partida, uma apertada curta e firme é o suficiente. Não é necessário pressionar e segurar o interruptor.

Se o indicador "READY" acender, o sistema híbrido funcionará normalmente.

Continue pressionando o pedal de freio até que o indicador "READY" acenda.

O sistema híbrido poderá ser acionado através de qualquer modo do botão de partida.

- 4 Verifique se o indicador "READY" está aceso.

O veículo não poderá ser conduzido quando o indicador "READY" estiver desligado.

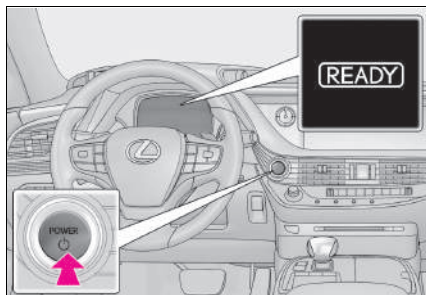

### Iluminação do botão de partida

De acordo com a situação, a iluminação do botão de partida funcionará conforme a seguir.

- Quando uma porta for aberta, ou o modo do botão de partida for alterado de ACESSÓRIOS ou LIGADO para desligado, a iluminação do botão de partida pisca vagarosamente.
- Ao pressionar o pedal do freio segurando a chave eletrônica, a iluminação do botão de partida pisca rapidamente.

- Quando o botão de partida estiver no modo ACESSÓRIOS ou LIGADO, o botão de partida acenderá.
- **Se não houver partida no sistema híbrido**
- O sistema do imobilizador poderá não ter sido desativado. (→P.157)  
Entre em contato com uma Concessionária Autorizada Lexus.
- Se uma mensagem relacionada à partida for exibida no visor multifunção, leia a mensagem e siga as instruções.
- **Quando a temperatura ambiente estiver baixa, como durante as condições de condução em inverno rigoroso**
- Ao dar a partida no sistema híbrido, o tempo de intermitência da luz indicadora "READY" pode ser longo. Deixe o veículo do jeito que está até que o indicador "READY" permaneça aceso. Se o indicador permanecer aceso, significa que o veículo pode se mover.
- A partida do sistema híbrido pode não ser possível quando a bateria híbrida (bateria de tração) estiver extremamente fria (abaixo de aproximadamente -30°C), sob a influência da temperatura externa. Nesse caso, tente iniciar o sistema híbrido novamente após a temperatura da bateria híbrida aumentar devido ao aumento da temperatura externa, etc.
- **Sons e vibrações específicos de um veículo híbrido**  
→P.76
- **Se a bateria 12 volts estiver desconectada**  
O sistema híbrido não pode ser acionado usando o sistema inteligente de entrada e partida. Consulte P.575 para reiniciar o sistema híbrido.
- **Bateria da chave eletrônica descarregada**  
→P.168
- **Condições que afetam a operação**  
→P.190
- **Notas sobre a função de entrada**  
→P.191
- **Função de travamento da direção**
- Após desligar o botão de partida e abrir e fechar as portas, o volante de direção será travado devido à função de travamento da direção. Ao acionar o botão de partida novamente, o travamento da direção será cancelado automaticamente.
- Quando a trava da direção não puder ser liberada, "Pressione o Botão de Partida Enquanto Gira o Volante de Direção em Qualquer Sentido" será exibida no visor multifunção.  
Pressione o botão de partida ao mesmo tempo em que esterça o volante de direção firmemente para a esquerda e para a direita.

- Para evitar o superaquecimento do motor de travamento da direção, o funcionamento do motor poderá cessar caso o sistema híbrido seja ligado e desligado repetidamente durante um curto período. Neste caso, evite acionar o botão de partida. Após aproximadamente 10 segundos, o motor de travamento da direção irá retomar o funcionamento.

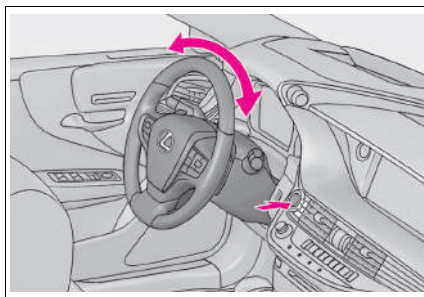

#### ■ Se o indicador “READY” não acender

Se o indicador “READY” não acender mesmo depois de realizar todas as etapas de partida do veículo corretamente, entre em contato com uma Concessionária Autorizada Lexus imediatamente.

#### ■ Se o sistema híbrido apresentar falhas no funcionamento

→P.81

#### ■ Bateria da chave eletrônica

→P.516

#### ■ Operação do botão de partida

- Se o interruptor não for pressionado breve e firmemente, o modo do botão de partida pode não ser alterado, ou o sistema híbrido poderá não funcionar.
- Se uma tentativa for feita para religar o sistema híbrido imediatamente após desligar o botão de partida, o sistema híbrido poderá dar a partida em alguns casos. Após desligar o botão de partida, aguarde alguns minutos antes de ligar o sistema híbrido novamente.

#### ■ Personalização

Se o sistema inteligente de entrada e partida for desativado em uma configuração personalizada, consulte P.633

### ▲ ATENÇÃO

#### ■ Ao dar a partida no sistema híbrido

Sempre acione a partida do sistema híbrido enquanto estiver sentado no banco do motorista. Em circunstância alguma pressione o pedal do acelerador durante a partida do sistema híbrido.

A negligência poderá causar um acidente, resultando em ferimentos graves ou fatais.

#### ■ Cuidados durante a condução

Se o sistema híbrido falhar enquanto o veículo estiver em movimento, não trave ou abra as portas até que o veículo esteja completamente parado e de maneira segura. A ativação da trava da direção nesta circunstância poderá causar um acidente, resultando em ferimentos graves ou fatais.





## NOTA

**■ Ao dar a partida no sistema híbrido**

Se for difícil dar a partida no sistema híbrido, leve o veículo para inspeção em uma Concessionária Autorizada Lexus imediatamente.

**■ Sintomas que indicam uma falha no botão de partida**

Caso o botão de partida esteja funcionando de forma anormal, como, por exemplo, se o interruptor emperrar ligeiramente, pode haver uma falha. Contate imediatamente uma Concessionária Autorizada Lexus.

**Interrupção do sistema híbrido**

- 1 Pare o veículo completamente.
- 2 Se o freio de estacionamento estiver no modo manual, selecione o freio de estacionamento. (→P.357)
- 3 Altere posição da alavanca de mudança de marchas para a posição P (→P.351)

Verifique se o indicador de posição da alavanca de mudança de marchas indica P. (→P.351)

- 4 Pressione o botão de partida.  
O sistema híbrido será parado e o grupo de instrumentos apagará (o indicador de posição da alavanca de mudança de marchas apagará poucos segundos após o grupo de instrumentos).
- 5 Libere o pedal do freio e verifique se “ACESSÓRIOS” ou “IGNIÇÃO LIGADA” não é exibida no medidor.

**■ Função de seleção automática da posição P**

→P.351

## ⚠️ ATENÇÃO

### ■ Desligar o sistema híbrido em caso de emergência

- Se desejar desligar o sistema híbrido em uma emergência durante a condução do veículo, pressione o botão de partida por mais de 2 segundos, ou pressione-o brevemente 3 vezes ou mais, sucessivamente. (→P.542)  
Entretanto, não toque no botão de partida durante a condução, exceto em caso de emergência. Se o sistema híbrido for desligado durante a condução, o controle de frenagem e da direção funcionarão, porém a assistência elétrica da direção não estará disponível. Isto tornará mais o esterçamento mais difícil, portanto, desacelere e pare o veículo assim que possível.
- Se o botão de partida for acionado enquanto o veículo estiver em funcionamento, uma mensagem de advertência será mostrada no visor multifunção e um alarme soará.
- Ao reiniciar o sistema híbrido após um desligamento de emergência, pressione o botão de partida.

## Mudar os modos do botão de partida

Os modos podem ser alterados pressionando o botão de partida com o pedal de freio liberado. (O modo será alterado sempre que o interruptor for pressionado).

### 1 Desligada

Os sinalizadores de emergência podem ser utilizados.

### 2 Modo ACCESSORY

Alguns componentes elétricos, como o sistema de áudio podem ser usados.

“ACCESSÓRIOS” será exibido no medidor.

### 3 Modo LIGADO

Todos os componentes elétricos podem ser usados.

“IGNITION ON” será exibida no medidor.

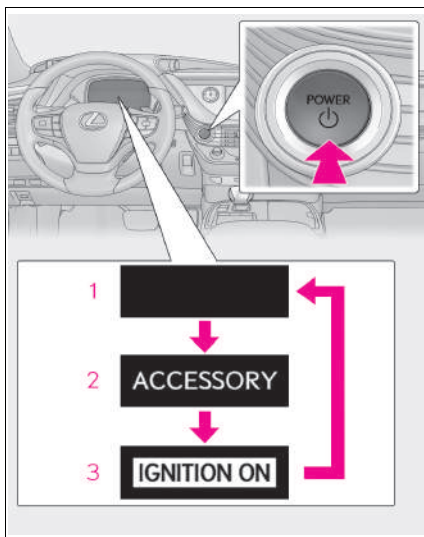

### ■ Função de desligamento automático

Se o veículo for deixado no modo ACESSÓRIOS por mais de 20 minutos, ou no modo LIGADO (com o sistema híbrido desligado) por mais de uma hora com a posição de alavanca de mudança de marchas em P, o botão de partida desligará automaticamente. No entanto, a função não pode evitar totalmente a descarga da bateria 12 volts. Não saia do veículo com o botão de partida no modo ACESSÓRIOS ou LIGADO por longos períodos

sem que o sistema híbrido esteja funcionando.

■ **Quando houver falhas no funcionamento do sistema de controle de mudança de marchas**

Ao tentar desligar o botão de partida enquanto houver uma falha no sistema de controle de mudança de marchas, o modo do botão de partida pode mudar para o modo ACESSÓRIOS. Nesse caso, o modo ACESSÓRIOS pode ser desligado ao aplicar o freio de estacionamento e pressionar o botão de partida novamente. Se houver uma falha no sistema, solicite a inspeção do veículo em uma Concessionária Autorizada Lexus imediatamente.



NOTA

■ **Para evitar descarga da bateria 12 volts**

- Não deixe o botão de partida no modo ACESSÓRIOS ou LIGADO durante longos períodos sem que o sistema híbrido esteja funcionando.
- Se “ACESSÓRIOS” ou “IGNIÇÃO LIGADA” for exibida no medidor, o botão de partida não está desligado. Saia do veículo após desligar o botão de partida.

## Dirigir o veículo

Os procedimentos abaixo devem ser observados para garantir a condução segura:

### Procedimentos para a condução do veículo

#### ■ Partida do sistema híbrido

→P.332

#### ■ Dirigir

- 1 Com o pedal de freio pressionado, coloque a posição da alavanca de mudança de marchas em D. (→P.347)

Verifique se o indicador de posição da alavanca de mudança de marchas indica D.

- 2 Se o freio de estacionamento estiver no modo manual, solte-o. (→P.357)
- 3 Gradualmente libere o pedal de freio e pressione levemente o pedal do acelerador para acelerar o veículo.

#### ■ Parar o veículo

- 1 Com a posição da alavanca de mudança de marchas em D, pressione o pedal de freio.
- 2 Se necessário, aplique o freio de estacionamento.

Se o veículo permanecer estacionado por um período prolongado, coloque a posição da alavanca de mudança de marchas em P. (→P.350)

#### ■ Estacionar o veículo

- 1 Com a posição da alavanca de mudança de marchas em D, pressione o pedal de freio para parar o veículo completamente.
- 2 Se o freio de estacionamento estiver no modo manual, selecione o freio de estacionamento. (→P.357)
- 3 Altere posição da alavanca de mudança de marchas para a posição P (→P.350)
- 4 Pressione o botão de partida para desligar o sistema híbrido.
- 5 Solte o pedal de freio lentamente.
- 6 Trave a porta, certificando-se de manter a chave eletrônica em seu poder.

Ao estacionar em um active, calce as rodas se necessário.

### ■ Partida em acive acentuado

- 1 Certifique-se de que o freio de estacionamento esteja aplicado e posicione a alavanca de mudança de marchas em D.

O controle de assistência de partida em acives será acionado. (→P.375)

- 2 Pressione levemente o pedal do acelerador.
- 3 Libere o freio de estacionamento.

### ■ Para condução de uso eficiente de combustível

Lembre-se que os veículos híbridos são similares aos veículos convencionais, e é necessário evitar ações como a aceleração súbita. (→P.399)

### ■ Dirigir na chuva

- Dirija cuidadosamente quando estiver chovendo, uma vez que a visibilidade será menor, os vidros poderão embaçar e a pista estará escorregadia.
- Dirija cuidadosamente quando começar a chover, porque a superfície da pista estará especialmente escorregadia.
- Evite dirigir em altas velocidades em uma rodovia quando estiver chovendo, pois poderá haver uma camada de água entre os pneus e a superfície da pista, impedindo a operação correta da direção e dos freios.

### ■ Rotação do motor durante a condução

Nas condições abaixo, a rotação do motor poderá tornar-se alta durante a condução. Isto acontece devido à implementação do controle de mudança automática ascendente e descendente para atender às condições de condução. Isto não indica aceleração súbita.

- O veículo é avaliado ao ser conduzido em subidas ou descidas
- Quando o pedal do acelerador for liberado
- Se o pedal do acelerador estiver pressionado

### ■ Restringir a saída do Sistema Híbrido (Sistema de Neutralização do Freio)

- Ao pressionar simultaneamente os pedais do acelerador e do freio, saída do sistema híbrido poderá ser restringida.
- Uma mensagem de advertência é exibida no visor multifunção enquanto o sistema está em operação.

### ■ Restringir a partida súbita (Controle de tração)

- Quando a operação incomum a seguir for realizada, a saída do sistema híbrido poderá ser restringida.
- Quando a posição da alavanca de mudança de marchas for alterada de R para D, de D para R, de N para R, de P para D<sup>\*</sup>, ou de P para R<sup>\*</sup> (D inclui M) com o pedal do acelerador pressionado, uma mensagem de advertência aparecerá no visor multifunção. Se uma mensagem de advertência for exibida no visor multifunção, leia a mensagem e siga as instruções.
- Quando o pedal do acelerador for muito pressionado enquanto o veículo estiver em marcha à ré.

\* : Dependendo da situação, a posição da alavanca de marchas pode ser alterada.

- Enquanto o Controle de Partida-Condução estiver sendo ativado, o veículo poderá ter dificuldades para sair da lama ou na neve fresca. Nesse caso, desative o TRC (→P.375) para cancelar o Controle de Partida-Condução, de forma que o veículo possa conseguir sair da lama ou da neve fresca.

#### ■ Amaciamento do seu novo Lexus

Para aumentar a vida útil do veículo, observe as precauções recomendadas abaixo:

- Durante os primeiros 300 km:

Evite frenagens bruscas.

- Durante os primeiros 1000 km:
  - Não dirija em velocidades excessivamente altas.
  - Evite acelerações repentinas.
  - Não dirija continuamente em marchas baixas.
  - Não dirija em velocidade constante durante longos períodos.

#### ■ Sistema de freio de estacionamento tipo tambor a disco

O seu veículo é equipado com sistema de freio de estacionamento tipo tambor a disco. Este tipo de sistema de freio exige o assentamento das sapatas de freio periodicamente ou sempre que as sapatas e/ou tambor do freio de estacionamento forem substituídos. Providencie o assentamento em uma Concessionária Autorizada Lexus.

#### ■ Dirigir o veículo em outro país

Observe as normas para licenciamento do veículo e confirme a disponibilidade do combustível correto. (→P.628)



### ATENÇÃO

Observe as precauções abaixo.

A negligência poderá resultar em ferimentos graves ou fatais.

#### ■ Ao acionar a partida do veículo

Sempre mantenha o pé no pedal de freio se o veículo estiver parado com o indicador "READY" aceso. Isto evitará a movimentação do veículo.

 **ATENÇÃO****■ Ao dirigir o veículo**

- Não dirija se não estiver familiarizado com a posição dos pedais de freio e do acelerador para evitar pressionar o pedal incorreto.
- Pressionar acidentalmente o pedal do acelerador ao invés do pedal de freio irá causar aceleração repentina, o que poderá resultar em acidente.
- Ao dirigir em ré, você poderá girar o corpo, o que dificulta o controle dos pedais. Esteja atento ao usar os pedais corretamente.
- Mantenha a postura correta ao dirigir, mesmo que seja apenas para mover levemente o veículo. Isto permitirá acionar os pedais de freio e do acelerador corretamente.
- Pressione o pedal de freio com o pé direito. Pressioná-lo com o pé esquerdo poderá retardar a resposta em caso de emergência, resultando em acidentes graves ou fatais.
  - O motorista deve prestar mais atenção aos pedestres quando o veículo for alimentado somente pelo motor elétrico (motor de tração). Como não há ruído do motor, os pedestres podem julgar mal o movimento do veículo.
  - Não dirija o veículo sobre ou próximo de materiais inflamáveis.  
O sistema de escapamento e os gases do escapamento poderão estar extremamente quentes. Isto poderá resultar em incêndio se houver materiais inflamáveis nas proximidades.
  - Não desligue o sistema híbrido durante a condução normal. Se o sistema híbrido for desligado durante a condução, o controle de frenagem e da direção funcionarão, porém a assistência elétrica da direção não estará disponível. Isto tornará mais o esterçamento mais difícil, portanto, desacelere e pare o veículo assim que possível. Em caso de emergência, por exemplo, se for impossível parar o veículo da maneira convencional: →P.561
  - Use o freio-motor (redução) para manter a velocidade segura durante a condução em declive íngreme.  
O uso dos freios continuamente poderá resultar em superaquecimento dos freios e perda da efetividade. (→P.347)
  - Não ajuste as posições do volante de direção, banco, ou espelhos retrovisores interno e externo durante a condução.  
Isto poderá resultar em danos a perda de controle do veículo.
  - Sempre verifique se os braços, cabeça ou outras partes do corpo dos passageiros não estão fora do veículo.

 **ATENÇÃO****■ Dirigir em superfícies escorregadias**

- A frenagem, aceleração e esterçamento súbitos poderão causar derrapagem e reduzir a sua capacidade para controlar o veículo.
- A aceleração súbita, a frenagem do motor devido à mudança ou alterações na rotação do motor podem fazer o veículo patinar.
- Após dirigir em poças de água, pressione levemente o pedal de freio para certificar-se de que os freios estejam funcionando corretamente. As pastilhas de freio úmidas poderão impedir a operação correta dos freios. Se os freios em um dos lados do veículo estiverem úmidos e não funcionarem corretamente, o controle da direção poderá ser afetado.

**■ Ao mudar a posição da alavanca de mudança de marchas**

- Não deixe o veículo mover para trás enquanto a alavanca de mudança de marchas estiver na posição de condução à frente, nem mova o veículo para frente enquanto a alavanca estiver posicionada em R. Isto poderá resultar em acidente ou danificar o veículo.
- Não posicione a alavanca de mudança de marchas em P enquanto o veículo estiver em movimento. Isto poderá resultar em danos ao sistema da transmissão e em perda de controle do veículo.
- Não posicione a alavanca de mudança de marchas em R enquanto o veículo estiver em movimento. Isto poderá resultar em danos ao sistema da transmissão e em perda de controle do veículo.
- Não posicione a alavanca de mudança de marchas na posição de condução enquanto o veículo estiver sendo conduzido em ré. Isto poderá resultar em danos ao sistema da transmissão e em perda de controle do veículo.
- Mudar a posição da alavanca de mudança de marchas para N com o veículo em movimento desativará o sistema híbrido. O freio-motor não é habilitado enquanto o sistema híbrido estiver em ponto neutro.
- Esteja atento para não mudar a posição da alavanca de mudança de marchas com o pedal do acelerador pressionado. Mudar a alavanca de mudança de marchas para qualquer posição, exceto P ou N, pode levar a uma aceleração rápida e inesperada do veículo, o que poderá causar um acidente e resultar em ferimentos graves ou fatais.  
Depois de mudar a posição da alavanca de mudança de marchas, certifique-se de confirmar a posição de marcha atual apresentada pelo indicador de posição da alavanca de mudança de marchas dentro do medidor.



 **ATENÇÃO****■ Desgaste da pastilha do freio**

Se algumas das situações seguintes ocorrer, providencie a inspeção e troca das pastilhas de freio em uma Concessionária Autorizada Lexus assim que possível.

- Se a espessura dos discos das pastilhas de freio exceder o limite de desgaste durante inspeção visual das quatro pastilhas (para limite de desgaste da pastilha de freio, consulte P.629)
- Se uma mensagem de advertência for exibida no visor multifunção (apenas as pastilhas do lado direito podem ser detectadas)

Se as pastilhas não forem substituídas quando necessário, isso poderá resultar em danos ao rotor.

**■ Quando o veículo estiver parado**

- Não pressione o pedal do acelerador desnecessariamente.  
Se a alavanca de mudança de marchas estiver em qualquer posição, exceto P ou N, o veículo poderá acelerar súbita e inesperadamente, causando um acidente.
- Para evitar acidentes causados pela movimentação do veículo, sempre mantenha o pedal de freio pressionado enquanto o veículo estiver funcionando com o indicador "READY" aceso, e aplique o freio de estacionamento se necessário.
- Se o veículo estiver parado em um aclive/declive, para evitar acidentes causados pela movimentação do veículo para frente ou para trás, sempre pressione o pedal de freio e aplique firmemente o freio de estacionamento se necessário.
- Evite acelerações ou rotações excessivas ao motor.  
Ao acelerar o motor em altas rotações enquanto o veículo estiver parado, poderá causar superaquecimento no sistema de escapamento, resultando em incêndio se houver materiais inflamáveis nas proximidades.

**⚠ ATENÇÃO****■ Quando o veículo estiver estacionado**

- Não deixe óculos, isqueiros, latas de spray ou latas de refrigerante no veículo expostos ao sol.  
A negligência poderá resultar em:
  - A temperatura interna do veículo poderá causar deformação ou trincas em lentes e materiais de plástico dos óculos.
  - As latas de bebidas poderão romper, derramando seu conteúdo no interior do veículo, o que pode resultar curto-circuito dos componentes elétricos do veículo.
- Não deixe isqueiros no veículo. Se um isqueiro estiver num local como o porta-luvas ou no assoalho, poderá acender acidentalmente quando a bagagem for carregada ou o banco for ajustado, causando um incêndio.
- Não cole adesivos nos vidros ou para-brisa. Não coloque recipientes, como aromatizadores de ar no painel de instrumentos ou painel. Os adesivos ou recipientes podem atuar como lentes, causando um incêndio no veículo.
- Não deixe uma porta ou vidro aberto se os vidros curvos forem revestidos com uma película metalizada, como por exemplo, prateada. A luz solar refletida pode fazer o vidro atuar como uma lente, causando um incêndio.
- Não toque nos tubos de escapamento enquanto o indicador "READY" estiver aceso ou imediatamente após desligar o sistema híbrido.  
Isto poderá resultar em queimaduras.

**■ Para descansar no interior do veículo**

Sempre desligue o sistema híbrido. Caso contrário, você poderá mover acidentalmente a alavanca de mudança de marchas ou pressionar o pedal do acelerador, o que poderá resultar em acidentes ou incêndio devido ao superaquecimento do sistema híbrido.

Além disso, se o veículo estiver estacionado em um local pouco ventilado, os gases do escapamento poderão acumular e entrar no veículo resultando em morte ou riscos graves à saúde.

**■ Ao frear**

- Dirija com mais cautela quando os freios estiverem úmidos.  
A distância necessária para frenagem será maior quando os freios estiverem úmidos, e em um lado a frenagem do veículo poderá ser diferente da frenagem no outro lado. Além disso, o freio de estacionamento poderá não ser suficiente para parar o veículo seguramente.
- Se o sistema de controle eletrônico dos freios não funcionar, não dirija muito próximo de outros veículos, e evite descidas ou curvas acentuadas que exijam a frenagem.  
Neste caso, a frenagem ainda será possível, mas exigirá maior esforço no pedal do que o normal. A distância de frenagem também poderá aumentar. Providencie o reparo dos freios imediatamente.
- O sistema de freio consiste de 2 sistemas hidráulicos individuais ou mais; se um dos sistemas apresentar uma impropriedade, o outro ainda funcionará. Neste caso, o pedal de freio deverá ser pressionado mais firmemente do que o usual e a distância de frenagem será maior. Providencie o reparo dos freios imediatamente.

**■ Se o veículo ficar atolado**

Não gire as rodas excessivamente quando algum dos pneus estiver no ar ou atolado na lama, areia, etc. Isto poderá danificar os componentes do sistema de tração ou mover o veículo para frente ou para trás, causando um acidente.

 NOTA**■ Ao dirigir o veículo**

- Não pressione os pedais do acelerador e do freio simultaneamente durante a condução, isso poderá restringir a saída do sistema híbrido.
- Não utilize o pedal do acelerador ou pressione os pedais do acelerador e do freio simultaneamente para segurar o veículo em um acive.

**■ Quando estacionar o veículo**

Sempre aplique o freio de estacionamento e deixe a posição da alavanca de mudança de marchas em P. A negligência poderá fazer com que o veículo se movimente ou o veículo poderá acelerar subitamente se o pedal do acelerador for pressionado acidentalmente.

**■ Para evitar danos aos componentes do veículo**

- Não esterce o volante de direção totalmente em qualquer sentido e mantenha-o nesta posição durante um longo período. Isto poderá danificar o motor da direção eletricamente.
- Ao passar sobre obstáculos na pista, dirija o mais lentamente possível, a fim de evitar danos às rodas, extremidade inferior do veículo, etc.

**■ Se um pneu furar durante a condução**

Um pneu furado ou danificado poderá exigir as situações abaixo. Segure o volante de direção firmemente e gradualmente pressione o pedal de freio para reduzir a velocidade do veículo.

- Poderá ser difícil controlar o seu veículo.
- O veículo produzirá ruídos ou vibrações anormais.
- O comportamento do veículo se inclinar anormalmente.

Informações sobre o que fazer se um pneu furar (→P.567)

**■ Dirigir em superfícies alagadas**

Não dirija em pista alagada após chuva forte, etc. Isto poderá resultar em danos graves ao veículo, como:

- Desligamento do motor
- Curto-circuito em componentes elétricos
- Danos ao motor causados pela entrada de água



## NOTA

Se estiver dirigindo sobre pista alagada e o veículo for inundado, providencie a inspeção abaixo em uma Concessionária Autorizada Lexus.

- Funcionamento dos freios
- Alterações na quantidade e qualidade do óleo e fluido utilizados no motor, transmissão híbrida, caixa de transferência (modelos 4x4), diferencial, etc.
- Condição de lubrificação da árvore de transmissão, rolamentos e juntas da suspensão (quando possível) e funcionamento de todas as juntas, rolamentos, etc.

Se o sistema de controle das marchas for danificado por líquidos, pode ser impossível tirar a alavanca de mudança de marchas da posição P, ou mudá-la de P para outras posições. Neste caso, consulte a sua Concessionária Autorizada Lexus.

**■ Quando estacionar o veículo**

Sempre aplique o freio de estacionamento e deixe a posição da alavanca de mudança de marchas em P. A negligência poderá fazer com que o veículo se movimente ou o veículo poderá acelerar subitamente se o pedal do acelerador for pressionado acidentalmente.

## Transmissão híbrida

Coloque a posição da alavanca de mudança de marchas de acordo com a sua intenção e condição.

### Funções e objetivo da posição da alavanca de mudança de marchas

Posição da alavanca de mudança de marchas	Objetivo ou função
P	Estacionamento do veículo/partida do sistema híbrido
R	Ré
N	Neutro (Condição na qual a potência não é transmitida)
D	Condução normal* <sup>1</sup>
M	Modo de condução M* <sup>2</sup> (→P.355)

\*<sup>1</sup>: Para melhorar a eficiência no uso de combustível e a redução de ruído, coloque a alavanca de mudança de marchas em D para condução normal. É possível selecionar qualquer faixa de marcha de acordo com a situação de condução ao operar os interruptores de mudança de marcha no volante de direção.

\*<sup>2</sup>: Qualquer posição de marcha pode ser fixada ao conduzir no modo M.

#### ■ Para as posições de mudança de marchas

- Quando o botão de partida estiver desligado ou no modo ACESSÓRIOS, a posição da alavanca de mudança de marchas não pode ser alterada.
- Quando o botão de partida estiver no modo LIGADO (e o sistema híbrido não estiver funcionando), a posição da alavanca de mudança de marchas pode ser alterada apenas para N.
- Quando o indicador “READY” estiver aceso, a posição da alavanca de mudança de marchas poderá ser mudada de P para D, N ou R.
- Quando o indicador “READY” estiver piscando, a posição da alavanca de mudança de marchas não poderá ser retirada de P e colocada em outra posição, mesmo que a alavanca de mudança de marchas seja operada. Espere até que o indicador “READY” mude e fique aceso continuamente, só então acione a alavanca de mudança de marchas novamente.
- A posição da alavanca de mudança de marchas só pode ser alterada para M diretamente de D. Além disso, se forem realizadas tentativas de mover a alavanca de mudança de marchas, ou de pressionar o interruptor de posição P em uma das situações abaixo, o alarme soará e a mudança de posição da alavanca de mudança de marchas será desabilitada ou a posição de marcha mudará automaticamente para N. Quando isso acontecer, selecione uma posição de marcha apropriada.
- Situações onde a operação de mudança de marchas será desabilitada:
  - Ao tentar mudar a posição da alavanca de mudança de marchas de P para outra posição movendo a alavanca de mudança de marchas sem pressionar o pedal de freio.

- Ao tentar mudar a posição da alavanca de mudança de marchas de P ou N para M movendo a alavanca de mudança de marchas.
  - Quando o interruptor de posição P for pressionado enquanto o veículo estiver em funcionamento. <sup>\*1</sup>
  - Situações onde a posição da alavanca de mudança de marchas irá mudar automaticamente para N:
  - Ao tentar selecionar a posição de marcha R movendo a alavanca de mudança de marchas quando o veículo estiver em movimento para frente. <sup>\*2</sup>
  - Ao tentar selecionar a posição de marcha D movendo a alavanca de mudança de marchas quando o veículo estiver se movendo em ré. <sup>\*3</sup>
  - Quando a posição da alavanca de mudança de marchas for alterada de R para M
  - Quando N for selecionada durante a condução em uma determinada velocidade, mesmo se a alavanca de mudança de marchas não permanecer na posição N, a posição da alavanca de mudança de marchas muda para N. Nessa situação, o alarme soa e a mensagem de confirmação é exibida no visor multifunção para informar ao motorista que a posição da alavanca de mudança de marchas foi alterada para N.
- <sup>\*1</sup>: A posição da alavanca de mudança de marchas pode ser alterada para P ao conduzir em velocidades extremamente baixas.
- <sup>\*2</sup>: A posição da alavanca de mudança de marchas pode ser alterada para R ao dirigir em velocidades baixas.
- <sup>\*3</sup>: A posição da alavanca de mudança de marchas pode ser alterada para D ao dirigir em velocidades baixas.

#### ■ Alarme de advertência de Ré

Ao dirigir em R, um alarme soará para informar ao motorista que a posição da alavanca de mudança de marchas está em R.

#### ■ Para proteger a transmissão automática

Se a temperatura do fluido da transmissão estiver alta, “Alta Temperatura do Fluido da Transmissão. Consulte o Manual do Proprietário” será exibido no visor multifunção e o veículo passará para o modo de proteção da transmissão automaticamente. Providencie a inspeção do veículo em uma Concessionária Autorizada Lexus.

#### ■ Ao conduzir com o controle de velocidade de cruzeiro

Mesmo ao executar as ações abaixo com a intenção de habilitar o freio-motor, esse não será ativado porque o controle de velocidade de cruzeiro, não será cancelado.

- Ao dirigir na posição D, reduzindo para 9, 8, 7, 6, 5 ou 4.
- Ao alterar o modo de condução para o modo esportivo enquanto a condução é realizada com a marcha na posição D (→P.354)

#### ■ Restrição da partida súbita (Controle de Partida-Condução)

→P.339

## ■ AI-SHIFT

O controle de mudança de marchas com Inteligência Artificial seleciona automaticamente a marcha ideal conforme as condições de condução e desempenho do motorista. O sistema AI-SHIFT opera automaticamente quando a posição da alavanca de mudança de marchas estiver em D. (Mudar a posição da alavanca para M cancela a função).

### ■ Se uma mensagem sobre a operação da mudança de marcha for exibida

Para evitar que a posição da alavanca de mudança de marchas seja selecionada incorretamente ou o que o veículo se mova inesperadamente, a posição da alavanca de mudança de marchas pode ser alterada automaticamente ou a alavanca de mudança de marchas pode ser necessária. Nesse caso, mude a posição da alavanca de mudança de marchas seguindo as mensagens do visor multifunção.

### ■ Após a recarga/reconexão da bateria 12 volts

→P.525

### ■ Personalização

Algumas funções podem ser personalizadas. (→P.633)

## ATENÇÃO

### ■ Dirigir em superfícies escorregadias

Não acelere ou mude a posição da alavanca de mudança de marchas repentinamente. Mudanças repentinas podem acionar o freio-motor, o que pode fazer o veículo girar ou derrapar, e resultar em um acidente.

## NOTA

### ■ Condição de carga da bateria híbrida (bateria de tração)

Se a posição da alavanca de mudança de marchas estiver em N, a bateria híbrida (bateria de tração) não será carregada. Para ajudar a evitar que a bateria descarregue, evite deixar a posição de marcha N selecionada por muito tempo.

### ■ Situações nas quais pode haver falhas no sistema de controle de mudança de marchas

Se uma das situações a seguir ocorrer, podem ocorrer falhas no sistema de controle de mudança de marchas.

Pare o veículo imediatamente em um local seguro de superfície nivelada, aplique o freio e entre em contato com a Concessionária Autorizada Lexus imediatamente.

- Quando a mensagem de advertência indicando o sistema de controle de mudança de marchas aparecer no visor multifunção.
- O visor indica que nenhuma posição da alavanca de mudança de marchas foi selecionada por alguns segundos.

## Posicionamento da alavanca de mudança de marchas

### A Alavanca de mudança de marchas

Opere a alavanca de mudança de marchas suavemente e de forma segura na direção da seta localizada no indicador de posição da alavanca de mudança de marchas.

Para mudar para N, deslize a alavanca de mudança de marchas na direção da seta e segure-a.

Solte a alavanca de mudança de marchas depois de cada operação de mudança para permitir que ela volte para a posição regular (●).

Mudar para M só é possível quando a posição da alavanca de mudança de marchas estiver em D.

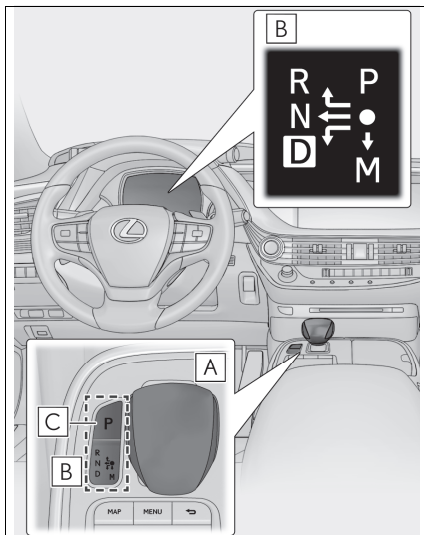

Ao mudar de P para N, D ou R, ou de N, D, M ou R para P, de D ou M para R, ou de R para D certifique-se de que o pedal de freio esteja sendo pressionado e que o veículo esteja parado.

### B Indicador de posição da alavanca de mudança de marchas

Mostrador dos medidores:

A posição atual da alavanca de mudança de marchas fica acesa.

Quando qualquer posição da alavanca de marchas que não seja D ou M for selecionada, a seta em direção a M e o indicador da posição M serão exibidos em cinza.

Exibição da alavanca de mudança de marchas

A posição atual da alavanca de mudança de marchas fica acesa.

Ao selecionar a posição da alavanca de mudança de marchas, certifique-se de que a posição de mudança foi alterada para a posição desejada ao verificar o indicador de posição da alavanca de mudança de marchas disposto no painel de instrumentos.

### C Interruptor de posição P



## ⚠️ ATENÇÃO

### ■ Para a alavanca de mudança de marchas

- Não remova a manopla da alavanca de mudança de marchas, nem use uma manopla que não seja um produto genuíno da marca Lexus. Além disso, não pendure nada na alavanca de mudança de marchas. Fazer isto pode impedir que a alavanca de mudança de marchas volte para a posição, causando acidentes inesperados enquanto o veículo estiver em movimento.
- Para evitar a mudança acidental da posição da alavanca de mudança de marchas, não toque alavanca de mudança de marchas quando ela não estiver sendo utilizada.

## Interruptor de posição P

### ■ Ao posicionar a alavanca de mudança de marchas em P

Pare o veículo totalmente, aplique o freio de estacionamento e pressione o interruptor de posição P.

Quando a posição da alavanca de mudança de marchas é alterada para P, o interruptor acende.

Verifique se o indicador de posição da alavanca de mudança de marchas indica P.

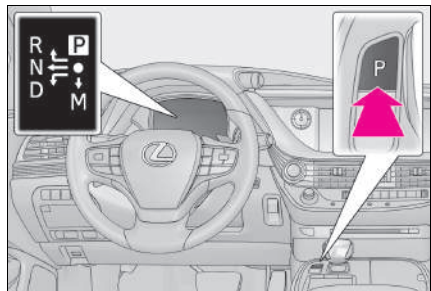

### ■ Mudando a posição da alavanca de mudança de marchas de P para outras posições

- Enquanto pressiona o pedal de freio firmemente, opere a alavanca de mudança de marchas. Se a alavanca de mudança de marchas for operada sem que se pressione o pedal de freio, o alarme irá soar a operação de mudança será desabilitada.
- Ao selecionar a posição da alavanca de mudança de marchas, certifique-se de que a posição de mudança foi alterada para a posição desejada ao verificar o indicador de posição da alavanca de mudança de marchas disposto no painel de instrumentos.
- A posição da alavanca de mudança de marchas não pode ser alterada de P para M diretamente.

### ■ Função de seleção automática da posição P

Nas seguintes situações, a posição da alavanca de mudança de marchas é automaticamente alterada para P.

- Ao pressionar o botão de partida com o veículo parado enquanto o botão de partida estiver no modo LIGADO e a alavanca de mudança de marchas estiver em qualquer posição que não seja P (após a mudança da posição da alavanca de mudança de marchas para P, o botão de partida será desligado)\*
  - Quando o veículo parar após o sistema híbrido ter parado em uma emergência durante a condução
  - Quando a bateria 12 volts descarregar enquanto a posição da alavanca de mudança de marchas estiver em outra posição que não seja P
- \*: Quando o botão de partida for pressionado durante a condução em velocidades extremamente baixas, como imediatamente antes de parar o veículo, a posição da alavanca de mudança de marchas poderá mudar automaticamente para P. Certifique-se de que o veículo esteja completamente parado antes de pressionar o botão de partida.

■ **Se não for possível tirar a posição da alavanca de mudança de marchas de P**

Há a possibilidade de que a bateria 12 volts esteja descarregada. Verifique a bateria 12 volts neste caso. (→P.575)

 **ATENÇÃO**

■ **Interruptor de posição P**

- Não pressione o interruptor de posição P enquanto o veículo estiver em movimento. Se o interruptor de posição P for pressionado enquanto o veículo é conduzido em baixas velocidades (por exemplo, imediatamente antes de parar o veículo), o veículo pode parar subitamente quando a posição da alavanca de mudança de marchas mudar para P, o que pode levar a um acidente.
- Para evitar a mudança acidental da posição da alavanca de mudança de marchas, não toque o interruptor da posição P nem a alavanca de mudança de marchas quando eles não estiverem em uso.

 **NOTA**

■ **Notas relacionadas à alavanca de mudança de marchas e à operação do interruptor de posição P**

Evite operar a alavanca de mudança de marchas e o interruptor de posição P repetida e rapidamente.

A função de proteção do sistema pode ser ativada e não será possível mudar a posição da alavanca de mudança de marchas para outra além de P temporariamente. Se isso acontecer, aguarde um pouco antes de tentar mudar a posição da alavanca de mudança de marchas novamente.

## Seleção do modo de direção

### ■ Modo de condução

→P.372

### ■ Modo neve

O modo neve pode ser selecionado para a adaptação das condições de direção em estradas com superfície escorregadias, como a neve.

Gire o botão do modo neve para trás.

O indicador do modo neve acende.

Gire o botão do modo neve para trás novamente para retornar ao modo normal.

### **A** Modo SNOW

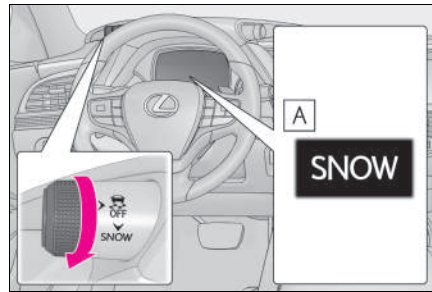

### ■ Desativação automática do modo neve

O modo neve é desativado automaticamente se o botão de partida for desligado após a condução no modo neve.

## Seleção das faixas de mudança na posição D

Para dirigir selecionando a faixa de mudança, opere os interruptores “-” ou “+” no volante de direção.

Quando o interruptor “-” de mudança de marcha no volante de direção for operado, a faixa de mudança de marchas muda para uma faixa que permite a força do freio-motor apropriada para as condições de condução. Quando o interruptor “+” de mudança de marchas no volante estiver em uso, a faixa de mudança de marchas muda para uma faixa maior do que a atual.

Alterar a faixa de mudança permite a restrição do limite das marchas, evitando mudanças ascendentes desnecessárias e permitindo que o nível de força do freio-motor seja selecionado.

### A Seleção de marchas

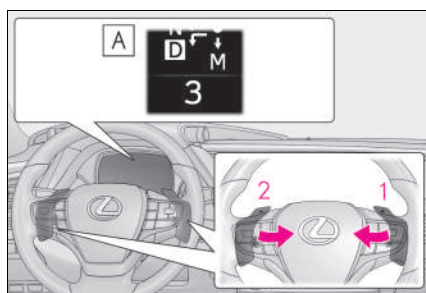

1 Mudança ascendente

2 Redução de marcha

A faixa de marcha selecionada, de 1 a 10, será exibida no medidor.

Para voltar para a posição D de condução normal, o interruptor “+” de mudança no volante de direção deve ser pressionado por um certo período de tempo.

Tela dos medidores	Função
D2 - D10	A faixa de marchas entre D1 e a marcha selecionada é escolhida automaticamente dependendo da velocidade e condições de condução
D1	Configuração da faixa de mudança de marchas para D1

Uma faixa de mudança inferior irá resultar em maior força do freio-motor do que uma faixa de mudança mais alta.

### ■ Desativação automática da seleção de faixas de mudança na posição D

A seleção de faixas de mudança na posição D será desativada nas situações abaixo:

- Quando o veículo for parado
- Caso o pedal do acelerador seja pressionado por um período maior que o determinado

- Quando a posição da alavanca de mudança de marchas for colocada em outra posição diferente de D.
- Quando o interruptor “+” de mudança de marchas no volante de direção for pressionado e segurado

### ■ Alarme de advertência de restrição de redução de marcha

Para garantir a segurança e desempenho de condução, o funcionamento da redução de marcha poderá às vezes, ser restringido. Em algumas circunstâncias, a redução de marcha poderá não ser possível mesmo quando o interruptor de mudança de marchas no volante de direção for acionado. (O alarme irá soar duas vezes).

## Selecionando marchas na posição M

Para selecionar o modo M, coloque a posição da alavanca de mudança de marcha em M. As marchas podem ser selecionadas ao acionar os interruptores de mudança de marcha no volante de direção, permitindo que você conduza o veículo na marcha de sua escolha.

### A Seleção de marchas

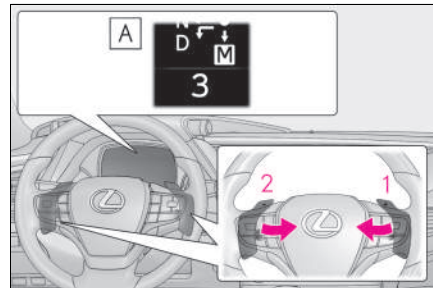

- 1 Mudança ascendente
- 2 Redução de marcha

A marcha será trocada toda vez que o interruptor de mudança de marchas no volante de direção for acionado.

A marcha selecionada, de M1 a M10, será fixada e exibida no medidor.

Quando estiver na posição M, a marcha não mudará a menos que os interruptores de mudança de marcha no volante de direção sejam acionados.

Contudo, mesmo se estiver na posição M, as marchas mudarão automaticamente nas situações a seguir:

- Quando a velocidade do veículo for reduzida (apenas redução de marcha).
- Quando a velocidade do veículo for reduzida (apenas aumento de marcha).
- Quando o pedal do acelerador estiver firmemente pressionado.
- Se for necessário proteger a transmissão quando a temperatura do fluido da transmissão for alta ou baixa, ou por outras razões.

Além disso, a marcha não mudará quando a velocidade do veículo estiver baixa, mesmo se uma operação ascendente for realizada.

### ■ Alarme de alerta às restrições de redução de marcha

Para garantir a segurança e desempenho de condução, o funcionamento da redução de marcha poderá as vezes, ser restringido. Em algumas circunstâncias, a redução de marcha poderá não ser possível mesmo quando o interruptor de mudança de marchas no volante de direção for acionado. (O alarme irá soar duas vezes).

## Indicador de Mudança de Marcha

A tela do Indicador de Mudança de Marchas é um guia para auxiliar o motorista na melhoria do desempenho do veículo reduzindo as emissões de escapamento e melhorando a economia de combustível dentro dos limites de desempenho do motor.

### A Indicador de aumento de marcha

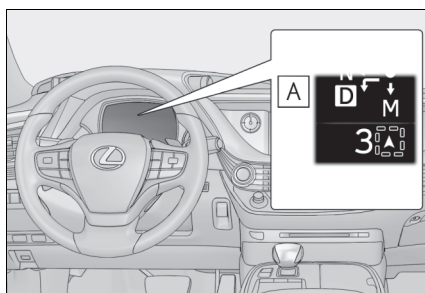

### ■ Função do indicador de mudança de marchas

- Esta função é acionada automaticamente durante o modo M de condução.
- Seguindo o indicador de mudança ascendente e realizar a mudança no tempo indicado, é possível economizar mais combustível e reduzir as emissões de gases de escapamento.
- O indicador de mudança de marchas não possui uma função equivalente para redução de marchas.
- Dependendo das condições de condução, o Indicador de Mudança de Marchas pode não exibir a mudança de marchas ascendente na tela durante o modo de condução M.

### ⚠ ATENÇÃO

#### ■ Visor do Indicador de Mudança de Marchas

Para sua segurança, o motorista não deve manter-se focado na tela. Consulte a tela quando for seguro fazê-lo, considerando sempre as condições de tráfego e das vias. A negligência em fazê-lo pode acarretar em acidentes.

## Freio de estacionamento

O freio de estacionamento pode ser liberado automaticamente ou manualmente. Em modo automático, o freio de estacionamento pode ser aplicado ou liberado automaticamente de acordo com a operação da alavanca de mudança de marchas. Mesmo quando estiver no modo automático, o freio de estacionamento pode ser aplicado e liberado manualmente.

### Instruções de acionamento

#### ■ Uso do modo manual

O freio de estacionamento pode ser aplicado e destravado manualmente.

- 1 Pressione o interruptor para aplicar o freio de estacionamento

A luz indicadora do freio de estacionamento ligará.

Pressione e segure o interruptor freio de estacionamento se uma emergência acontecer e se necessário acione o freio de estacionamento enquanto o veículo é conduzido.

- 2 Puxe o interruptor para liberar o freio de estacionamento.

- Pressione o interruptor do freio de estacionamento enquanto pressiona o pedal de freio.
- Usando a função de destravamento automático do freio de estacionamento, o freio de estacionamento pode ser liberado ao pressionar o pedal do acelerador. Ao usar essa função, pressione o pedal do acelerador vagarosamente.

Certifique-se de que a luz indicadora do freio de estacionamento desligará.

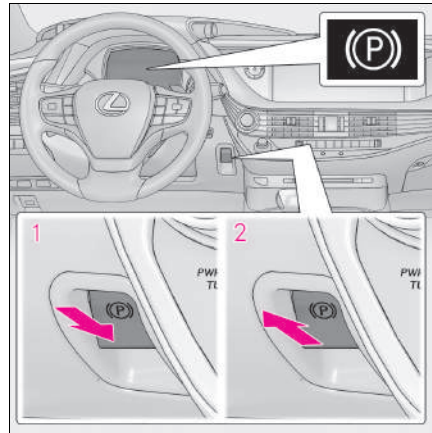

### ■ Aciona o modo automático

Enquanto o veículo estiver parado, pressione e segure o interruptor do freio de estacionamento até que uma mensagem seja mostrada no visor multifunção

Quando o modo automático for ligado, o freio de estacionamento funcionará conforme segue:

- Quando a posição da alavanca de mudança de marchas for mudada de P, o freio de estacionamento será destravado e a luz indicadora do freio de estacionamento apagará.
- Quando a posição da alavanca de mudança de marchas for mudada para P, o freio de estacionamento será aplicado e a luz indicadora do freio de estacionamento acenderá.

Opere a alavanca de mudança de marchas e o interruptor de posição P com o veículo parado e o pedal do motor pressionado.

### ■ Desliga o modo automático

Enquanto o veículo estiver parado, puxe e segure o interruptor do freio de estacionamento até que uma mensagem seja exibida no visor multifunção

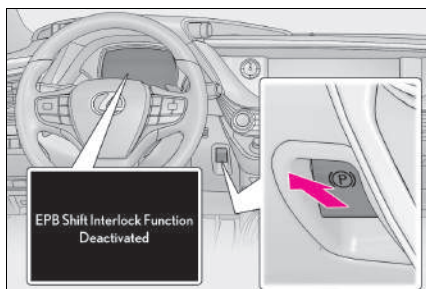
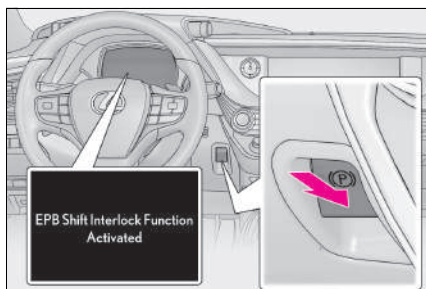

### ■ Acionamento do freio de estacionamento

- Quando o botão de partida não estiver no modo LIGADO, o freio de estacionamento não pode ser liberado usando o interruptor do freio de estacionamento.
- Quando o botão de partida não estiver no modo LIGADO, o modo automático (acionamento e liberação do freio automático) torna-se indisponível.

### ■ Função de destravamento automático do freio de estacionamento

- Quando a posição da alavanca de mudança de marchas for de para P, o freio de estacionamento será destravado no modo automático.
- Quando as condições seguintes forem atendidas no modo manual, o freio de estacionamento pode ser liberado ao pressionar o pedal do acelerador.
  - Se a porta do motorista estiver fechada.
  - Se o motorista não estiver usando o cinto de segurança
  - Se a posição da alavanca de mudança de marchas estiver em D, M ou R



■ **Se “EPB Frequently Operated Wait a Minute” (EPB Frequentemente Acionada. Aguarde um Minuto) for exibida no visor multifunção**

Se o freio de estacionamento for acionado repetidamente por um curto período de tempo, o sistema pode restringir a operação para evitar o superaquecimento. Se isto acontecer, pare de acionar o freio de estacionamento. A operação voltará ao normal após aproximadamente 1 minuto.

■ **Se “EPB Activation Stopped Incompletely” (Ativação do EPB Interrompida Incompletamente) ou “EPB unavailable” (EPB indisponível) for exibida no visor multifunção**

Acione o interruptor do freio de estacionamento. Se a mensagem não desaparecer após operar o interruptor várias vezes, o sistema pode estar com uma falha. Providencie a inspeção do veículo em uma Concessionária Autorizada Lexus.

■ **Som de acionamento do freio de estacionamento**

Quando o freio de estacionamento estiver em funcionamento, poderá ser ouvido um ruído do motor (silvo). Isto não indica uma impropriedade.

■ **Acionamento do freio de estacionamento**

- Dependendo do modo do botão de partida, a luz indicadora do freio de estacionamento acenderá e permanecerá acesa como descrito abaixo:

Modo LIGADO: Acende até que o freio de estacionamento seja liberado.

Fora do modo LIGADO: Permanece ligada por aproximadamente 15 segundos.

- Quando o botão de partida for desligado com o freio de estacionamento aplicado, a luz indicadora do freio de estacionamento acenderá por cerca de 15 segundos. Isto não indica uma impropriedade.

■ **Quando o interruptor de freio de estacionamento não funcionar corretamente**

O modo automático (acionamento e liberação do freio automático) será ligado automaticamente.

■ **Estacionar o veículo**

→P.338

■ **Alarme de advertência do freio de estacionamento aplicado**

Um alarme soará se o veículo for conduzido com o freio de estacionamento engatado. A mensagem “EPB Applied” (EPB Aplicado) é exibida no visor multifunção. (Com o veículo atingindo a velocidade de 5km/h)

■ **Se a luz de advertência do sistema de freio acender**

→P.552

 **ATENÇÃO**

■ **Quando estacionar o veículo**

Não deixe uma criança sozinha no veículo. O freio de estacionamento poderá ser desativado de forma não intencional e há o perigo de o veículo se movimentar, o que pode levar a um acidente, resultando em ferimentos graves ou fatais.



■ **Quando estacionar o veículo**

Antes de sair do veículo, aplique o freio de estacionamento, coloque a posição da alavanca de mudança de marchas em P, certifique-se de que o veículo não se moverá.

■ **Quando houver defeito no sistema**

Pare o veículo em um local seguro fora da pista e verifique as mensagens de advertência.

■ **Quando o freio de estacionamento estiver emperrado devido a um defeito**

Dirigir o veículo com o freio de estacionamento aplicado, resultará em superaquecimento dos componentes do freio o que poderá afetar o desempenho dos freios e aumentar o desgaste dos mesmos.

Neste caso, providencie a inspeção do veículo em uma Concessionária Autorizada Lexus imediatamente.

## Retenção automática do freio

O sistema de retenção automática do freio mantém o freio aplicado quando a posição da alavanca de mudança de marchas está em D, M ou N com o sistema ligado e o pedal de freio pressionado para parar o veículo. O sistema libera o freio quando o pedal do acelerador é pressionado com a posição da alavanca de mudança de marchas em D ou M para permitir uma partida suave.

### Habilitação do sistema

Pressione o interruptor de retenção automática do freio para ligar o sistema

O indicador de retenção automática do freio no modo de espera (verde) **A** acende. Enquanto o sistema segura o freio, o indicador de retenção automática do freio acionado (amarelo) **B** acende.

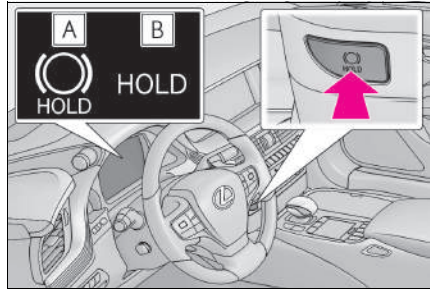

### ■ Condições de operação do Retenção automática do freio

Sistema de retenção automática do freio não pode ser acionado nas seguintes condições:

- Se a porta do motorista estiver aberta.
- Se o motorista não estiver com o cinto de segurança acionado.

Se quaisquer condições supracitadas forem detectadas quando o sistema de retenção automática do freio estiver habilitado, o sistema se desligará e a luz indicadora do modo de espera da retenção automática do freio se desligará. Além disso, se quaisquer condições forem detectadas enquanto o sistema estiver acionando o freio, um alerta sonoro e uma mensagem serão exibidos no mostrador multifunção. O freio de estacionamento será acionado automaticamente.

### ■ Função de retenção automática do freio

- Se o pedal de freio for liberado por um período de aproximadamente 3 minutos depois que o sistema passou a segurar o freio, o freio de estacionamento será acionado automaticamente. Neste caso, um alarme soa e uma mensagem de advertência é apresentada no mostrador multifunção.
- Para desligar o sistema enquanto o sistema estiver retendo o freio, pressione firmemente o pedal de freio e pressione o botão novamente.
- A função de frenagem automática pode não segurar o veículo se o mesmo encontrar-se em um aclave acentuado. Nesta situação pode ser necessário que o motorista utilize os freios. Um alarme de advertência soará e o visor multifunção informará ao motorista sobre essa situação. Se uma mensagem de advertência for exibida no visor multifunção, leia a mensagem e siga as instruções.

- **Quando o freio de estacionamento for acionado automaticamente enquanto o sistema está segurando os freios**

Realize qualquer uma das operações a seguir para destravar o freio de estacionamento.

- Pressione o pedal do acelerador. (O freio de estacionamento não será liberado automaticamente se o cinto de segurança não estiver afivelado.)
- Acione o interruptor do freio de estacionamento com o pedal de freio pressionado.

Certifique-se de que a luz indicadora do freio de estacionamento está desligada (→P.357)

- **Quando for necessário providenciar uma inspeção em uma Concessionária Autorizada Lexus**

Quando o indicador (verde) do modo de espera de retenção automática do freio não acender, mesmo que o interruptor de retenção automática do freio esteja pressionado com as condições do respectivo sistema atendidas, o sistema poderá apresentar uma falha. Providencie a inspeção do veículo em uma Concessionária Autorizada Lexus.

- **Se “Falha de retenção automática do freio. Pressione o Freio para Desativar. Visite uma Concessionária Autorizada” ou “Falha na retenção automática do freio. Visite uma Concessionária Autorizada Lexus” for exibida no visor multifunção**

O sistema pode estar apresentando uma impropriedade. Providencie a inspeção do veículo em uma Concessionária Autorizada Lexus.

- **Mensagens de advertência e alarmes**

Mensagens e alarmes de advertência são usados para indicar uma falha do sistema ou informar ao motorista sobre a necessidade de cautela. Se uma mensagem de advertência for exibida no visor multifunção, leia a mensagem e siga as instruções.

- **Se o indicador de retenção automática do freio acionada piscar**

→P.557

## ATENÇÃO

- **Quando o veículo está em um aclive acentuado.**

Seja cauteloso ao utilizar o sistema de retenção automática do freio em um aclive acentuado. A função de frenagem automática pode não segurar o veículo em tal situação.

- **Quando estiver parado em uma estrada escorregadia**

O sistema pode não segurar o veículo quando os limites de aderência dos pneus forem excedidos. Não utilize o sistema quando estiver parado em uma estrada escorregadia.

## NOTA

- **Quando estacionar o veículo**

O sistema de retenção automática do freio não foi projetado para uso quando o veículo ficar estacionado por um longo período de tempo. O desligamento do botão de partida enquanto o sistema está acionando o freio, pode liberá-lo, o que pode fazer com que o veículo se mova. Ao operar o botão de partida, pressione o pedal de freio, coloque a posição da alavanca de mudança de marchas em P e aplique o freio de estacionamento.

## Suspensão a ar modulada eletronicamente

A altura do veículo durante a condução pode ser selecionada usando o interruptor de ajuste de altura do veículo. O nível de altura selecionado será mantido independentemente do número de passageiros ou do peso da carga.

Além disso, as configurações das funções descritas a seguir podem ser alteradas:

- Controle do modo de acesso
- Controle da altura do estacionamento
- Controle de altura do veículo

### ■ Situações nas quais o controle de altura do veículo pode não funcionar adequadamente

- Nas situações a seguir, a altura do veículo pode alterar devagar ou não mudar para a altura correta.
  - Quando o veículo entrar em contato com neve, gelo, pedra, etc.
  - Quando a temperatura externa estiver baixa
  - Quando a pressão do tanque acumulador estiver baixa
- Nas situações abaixo, a altura do veículo poderá não mudar:
  - Quando indicar que o capô ou o porta-malas do motor não está fechado totalmente
  - Se o pedal de freio for pressionado e o veículo estiver parado
  - Quando o veículo estiver sobre uma rua muito desnivelada ou ondulada
  - Quando o veículo estiver em uma rua inclinada ou sobre uma rampa

### ■ Som de operação do compressor e das válvulas da suspensão a ar

Quando a altura do veículo é alterada, como devido aos passageiros que entram no veículo ou carga que está sendo carregada, ou quando a altura do veículo é alterada usando o interruptor de ajuste de altura do veículo, o compressor e as válvulas de suspensão de ar podem funcionar e um som pode ser ouvido. Isto não indica uma impropriedade.

### ■ Quando a pressão do tanque acumulador estiver baixa

Quando a pressão do tanque acumulador estiver baixa, o compressor e as válvulas de suspensão a ar podem operar repetidamente embora a altura do veículo não esteja sendo alterada. Isto não indica uma falha.

 **ATENÇÃO****■ Situações nas quais a operação da suspensão a ar modulada eletronicamente deve ser cancelada**

Nas seguintes situações, certifique-se de desativar todas as funções do controle de altura do veículo da suspensão de ar modulada eletronicamente e, em seguida, parar o sistema híbrido. Caso contrário, a altura do veículo pode mudar e parte do seu corpo pode ficar presa embaixo do veículo, causando possíveis ferimentos.

- Quando o veículo estiver estacionado em uma curva
- Se alguma das rodas não estiver tocando o chão
- Se for necessário levantar o veículo
- Se for necessário amarrar o veículo
- Se for necessário rebocar o veículo

**■ Precauções de controle da altura do veículo**

Nas seguintes situações, certifique-se de verificar a segurança da área em volta do veículo, pois a altura do veículo pode mudar e partes do corpo de uma pessoa podem ficar presas nele, causando possíveis ferimentos ou danos ao veículo.

- Ao abrir uma porta
- Ao destravar as portas usando o sistema inteligente de entrada e partida
- Ao alterar a altura do veículo usando o interruptor de ajuste de altura do veículo

 **NOTA****■ Precaução quanto ao estacionamento**

Se o veículo permanecer parado por um longo tempo, a altura do veículo pode mudar devido as mudanças de temperatura do ambiente. Ao estacionar o veículo, certifique-se de que a área acima e abaixo do veículo estejam limpas e ele não entre em contato com nada caso a sua altura mude.

Seja cuidadoso ao parar o veículo em uma área com teto baixo ou próximo a objetos pendurados em baixa altura, pois a altura do veículo aumentará quando os passageiros saírem do dele e o controle do modo de acesso operar.

## Seleção da altura do veículo

Para ajustar a altura do veículo conforme as condições de condução e da estrada, pressione o interruptor de ajuste da altura do veículo.

Quando o modo alto estiver habilitado, o indicador do modo alto no medidor acenderá.

Quando a altura do veículo for aumentada através da função de controle do modo de acesso, pressione o interruptor de ajuste da altura do veículo duas vezes para habilitar/desabilitar o modo alto.

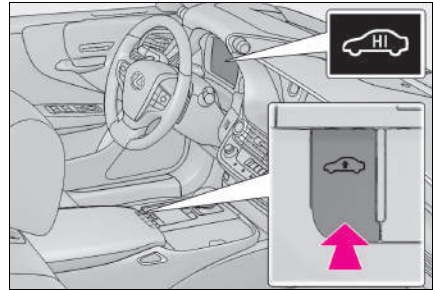

■ O interruptor de ajuste da altura do veículo pode ser alterado quando



O botão de partida está no modo LIGADO.

■ Função de proteção do sistema

Se a altura do veículo for repetidamente aumentada ou diminuída usando o interruptor de ajuste de altura do veículo, o sistema pode não funcionar temporariamente.

## Alteração da configuração do controle do modo de acesso e do controle de altura do estacionamento

As seguintes configurações podem ser alteradas utilizando os interruptores de controle do medidor para facilitar o acesso ao veículo. (→P.236)

- 1 Pressione **<** ou **>** para selecionar .
- 2 Pressione **▲** ou **▼** para selecionar “Configurações do Veículo” e, em seguida, pressione **OK**.
- 3 Pressione **▲** ou **▼** para selecionar  e, em seguida, pressione **OK**.
- 4 Pressione **▲** ou **▼** para selecionar “Modo de Acesso” ou “Selecionar Altura de Estacionamento” e, em seguida, pressione **OK**.

Essas configurações são memorizadas mesmo se o botão de partida estiver desligado.

### ● Controle do modo de acesso (“Modo de Acesso”)

Quando o controle do modo de acesso estiver habilitado, a altura do veículo aumentará automaticamente nas seguintes situações:

- Ao destravar as portas usando o sistema inteligente de entrada e partida
- Ao destravar as portas usando o controle remoto e, em seguida, uma porta será aberta.

A altura do veículo aumentará em, aproximadamente, 30 mm da posição normal,

A altura do veículo pode não aumentar se ela já alcançar a altura selecionada.

Ao atingir a velocidade de, aproximadamente, 20 km/h, o veículo retornará à sua altura normal.

Quando o controle do modo de acesso for desabilitado, o controle de altura do estacionamento também será desativado.

### ● Controle de altura do estacionamento “Select Parking Height” (Selecione Altura do Estacionamento)

Quando “Altura” for selecionada, a altura do veículo aumentará automaticamente quando a posição da alavanca de mudança de marchas P for selecionada e uma porta for aberta.

A altura do veículo aumentará em, aproximadamente, 10 mm da posição normal.

A altura do veículo pode não aumentar se ela já alcançar a altura selecionada.

Ao atingir a velocidade de, aproximadamente, 20 km/h, o veículo retornará à sua altura normal.

### ■ Quando a altura do veículo tiver sido aumentada através da função de controle do modo de acesso













Pressione o interruptor de ajuste de altura do veículo com o botão de partida em qualquer modo para retornar o veículo à sua altura anterior.

### ■ Situações nas quais a função de controle do modo de acesso não funcionará

A função de controle do modo de acesso não funcionará se o veículo não estiver estacionado em uma superfície nivelada.

## Desabilitar as funções de controle de altura do veículo

As funções de controle de altura do veículo podem ser desabilitadas usando os interruptores de controle do medidor. (→P.236)

- 1 Pressione  ou  para selecionar .
- 2 Pressione  ou  para selecionar “Configurações do Veículo” e, em seguida, pressione .
- 3 Pressione  ou  para selecionar  e, em seguida, pressione .
- 4 Pressione  ou  para selecionar “Controle de Altura” e, em seguida, pressione .

Essa configuração é memorizada mesmo se o botão de partida estiver desligado.

Mesmo se as funções de controle de altura do veículo estiverem desabilitadas, elas serão ativadas automaticamente quando a velocidade do veículo atingir, aproximadamente, 30 km/h.



■ **Quando a mensagem “Check Air Suspension System” (Verificar o Sistema de Suspensão a Ar) for exibida no visor multifunção**

○ O sistema pode não estar funcionando corretamente. Providencie a inspeção do veículo em uma Concessionária Autorizada Lexus.

■ **Personalização**

Algumas funções podem ser personalizadas. (→P.633)

## Controle de velocidade de cruzeiro

Use o controle de velocidade de cruzeiro para manter a velocidade ajustada sem usar o pedal do acelerador.

### Componentes do sistema

#### ■ Mostrador dos medidores

- A** Definir velocidade
- B** Indicadores

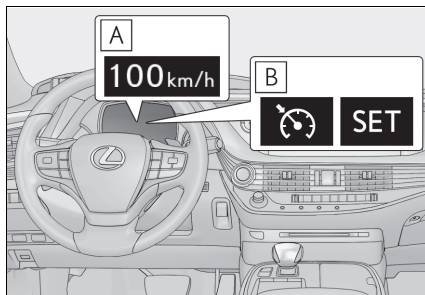

#### ■ Interruptores de operação

- A** Interruptor "+ RES"
- B** Interruptor principal do controle de velocidade de cruzeiro
- C** Interruptor "- SET"
- D** Interruptor de cancelamento

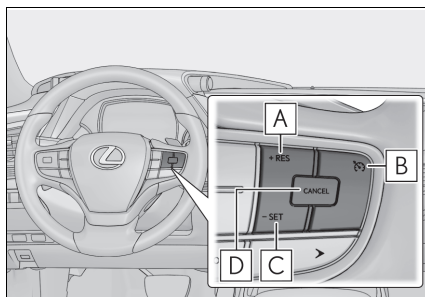

## Seleção da velocidade especificada

- 1 Pressione o interruptor principal de controle de velocidade de cruzeiro para ativar o controle de velocidade de cruzeiro.

O indicador do controle de velocidade de cruzeiro irá acender.

Pressione o interruptor novamente para desativar o controle de velocidade de cruzeiro.

- 2 Acelere ou desacelere para a velocidade desejada, e pressione o interruptor "- SET" para definir a velocidade.

O controle de velocidade "SET" acenderá.

A velocidade do veículo no momento em que o interruptor for liberado será a velocidade definida.

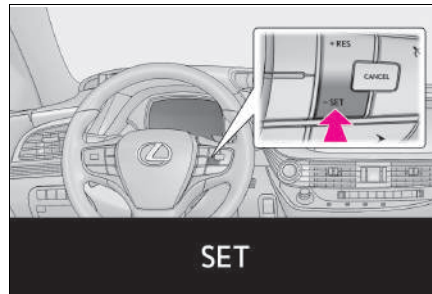
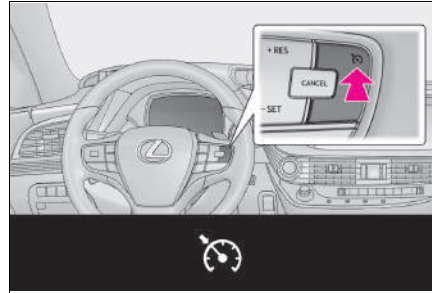

## Ajuste da velocidade selecionada

Para alterar a velocidade definida, opere o interruptor "+ RES" ou "- SET" até que a velocidade desejada seja obtida.

- 1 Aumentar a velocidade
- 2 Reduzir a velocidade

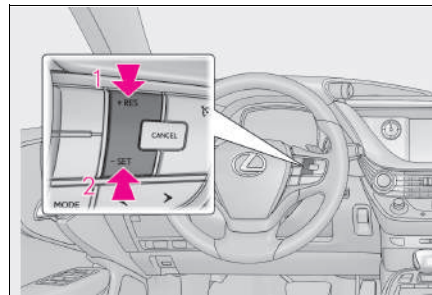

Ajuste fino: Mantenha o interruptor pressionado no sentido desejado.

Ajuste amplo: Pressione e segure o interruptor.

A velocidade ajustada será aumentada ou reduzida conforme segue:

Ajuste fino: Cada toque no botão altera a velocidade em 1km/h<sup>\*1</sup>.

Ajuste amplo: A velocidade ajustada pode ser aumentada ou reduzida continuamente até que o interruptor seja liberado.

\*1: Quando a velocidade definida é apresentada em "Km/h".

## Cancelamento e retomada do controle de velocidade de cruzeiro

- 1 Pressionar o interruptor de cancelamento anula o controle de velocidade constante.

A velocidade ajustada também será cancelada quando os freios forem aplicados.

- 2 Pressionar o interruptor “+ RES” retornará o controle de velocidade constante.

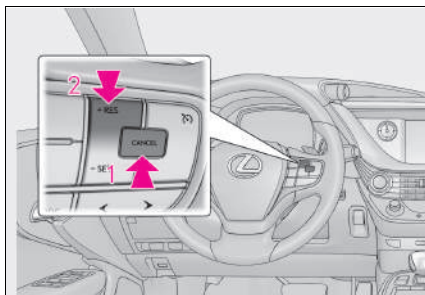

A retomada do sistema está disponível quando a velocidade do veículo estiver acima de aproximadamente 40km/h.

Pressionar o interruptor de cancelamento anula o controle de velocidade constante.

### ■ O controle de velocidade de cruzeiro poderá ser ajustado quando

- A posição da alavanca de mudança de marchas estiver em D.
- Marcha 4 ou acima foi selecionada usando o dispositivo de troca de marchas no volante.
- A velocidade do veículo estiver acima de aproximadamente 40 km/h.

### ■ Aceleração após o ajuste da velocidade do veículo

- O veículo poderá ser acelerado normalmente. Após a aceleração, a velocidade ajustada será retomada.
- Mesmo sem o cancelamento do controle de velocidade de cruzeiro, a velocidade ajustada pode ser aumentada acelerando o veículo à velocidade desejada e, em seguida, pressionando o interruptor “- SET” para definir a nova velocidade.

### ■ Cancelamento automático do controle de velocidade de cruzeiro

O controle de velocidade de cruzeiro é cancelado em qualquer uma das situações abaixo:

- A velocidade real do veículo for reduzida mais de 16 km/h abaixo da velocidade pré-ajustada.  
Neste momento, a velocidade memorizada não será retida.
- A velocidade real do veículo estiver abaixo de aproximadamente 40 km/h.
- VSC estiver ativado.
- Se o TRC estiver ativado por um certo período de tempo.
- Quando o sistema VSC ou TRC for desligado.

### ■ Se uma mensagem de advertência para o controle de velocidade de cruzeiro for mostrada no visor multifunção

Pressione o interruptor principal do controle de velocidade de cruzeiro uma vez para desativar o sistema e, em seguida, pressione o botão novamente para reativar o sistema. Se a velocidade do controle de velocidade de cruzeiro não puder ser ajustada ou o sistema for cancelado imediatamente após ser ativado, poderá haver impropriedade no controle de velocidade de cruzeiro. Providencie a inspeção do veículo em uma Concessionária Autorizada Lexus.

**⚠ ATENÇÃO****■ Para evitar a ativação acidental do controle de velocidade de cruzeiro**

Desligue o controle de velocidade de cruzeiro com o interruptor principal do controle de velocidade de cruzeiro quando não estiver em uso.

**■ Situações inadequadas para o controle de velocidade de cruzeiro**

Não use o controle de velocidade de cruzeiro em qualquer das situações abaixo. A negligência poderá resultar em perda do controle do veículo, podendo ocasionar acidentes graves ou fatais.

- Trânsito pesado
- Pistas com curvas fechadas
- Pistas muito sinuosas
- Pistas escorregadias ou molhadas
- Aclives íngremes

A velocidade do veículo pode ultrapassar a velocidade ajustada ao conduzir em declives íngremes.

## Interruptor de seleção do modo de condução

Os modos de condução podem ser selecionados para adequarem-se a condição de direção.

### Seleção de um modo de condução

#### A Modos disponíveis

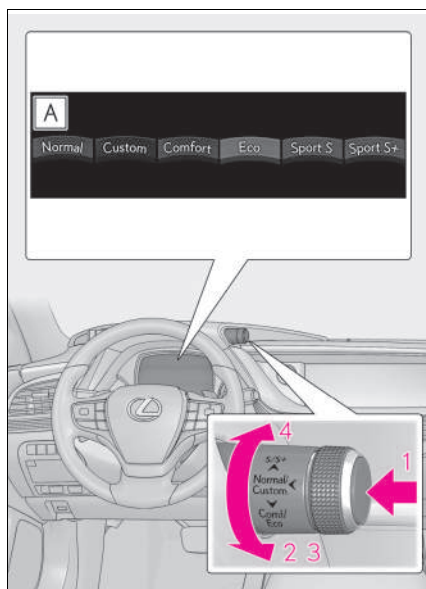

#### 1 Modo Normal/Modo Custom

O modo normal e o modo personalizado são selecionados ao pressionar o interruptor de seleção do modo de condução. Cada vez que o interruptor for pressionado, o modo de condução alternará entre o modo normal e o modo personalizado.

Quando o modo normal for selecionado, o indicador do modo normal acenderá.

Quando o modo personalizado for selecionado, o indicador acenderá.

Pressione o interruptor para comutar para o modo de direção normal quando não estiver no mesmo.

- Modo normal

Proporciona equilíbrio ideal de economia de combustível, silêncio e desempenho dinâmico. Adequado para direção na cidade

Quando a posição da alavanca de mudança de marchas estiver em D, uma marcha apropriada para condução esportiva pode ser selecionada automaticamente de acordo com o desempenho do motorista e das condições de condução.

- Modo Personalizado

Permite a condução com o controle do conjunto de tração, chassi e funções do sistema de ar condicionado configurados conforme a preferência. As configurações do modo personalizado podem ser mudadas apenas no visor de customização do modo de condução do Visor Central. (→P.325)

## 2 Modo conforto

Através do controle da suspensão, o conforto na condução é melhorado. Adequado para direção na cidade

Quando não estiver no modo conforto e o interruptor de seleção do modo de condução estiver posicionado para trás, o indicador do modo conforto acenderá.

## 3 Modo de condução econômica

Auxilia o motorista a acelerar no modo econômico e ecológico e aprimora a economia de combustível através das características do acelerador moderado e do controle da operação do sistema de ar condicionado (aquecimento/resfriamento).

Quando estiver no modo conforto, se o interruptor de seleção do modo de condução estiver posicionado para trás, o indicador do modo de condução Econômica acenderá.

## 4 Modo esportivo

### • Modo esportivo S

Controla o sistema híbrido para proporcionar aceleração rápida e potente. Esse modo é apropriado para quando a resposta rápida de condução for desejada, como ao conduzir em estradas com muitas curvas.

Quando estiver no modo Esportivo S, se o interruptor de seleção do modo de condução estiver posicionado para frente, o indicador do modo de condução Esportivo S acenderá.

### • Modo Esportivo S+

Ajuda a garantir o desempenho da direção e a estabilidade da condução do veículo ao controlar simultaneamente a direção e a suspensão, além do sistema híbrido. Adequado para condução esportiva.

Quando estiver no modo Esportivo S, se o interruptor de seleção do modo de condução estiver posicionado para frente, o indicador do modo de condução Esportivo S acenderá.

### ■ Se o interruptor de seleção do modo de condução for operado enquanto a tela de abertura estiver sendo exibida.

Se o interruptor de seleção do modo de condução for operado enquanto a tela de abertura estiver sendo exibida, o modo de condução e o visor do medidor mudarão após a operação da tela de abertura estar completa.

### ■ Operação do sistema de ar condicionado no modo de condução Econômica

Ao dirigir modo de condução Econômica controla as operações de aquecimento/resfriamento e a velocidade do ventilador do sistema de ar condicionado para otimizar a eficiência do combustível. Para melhorar o desempenho do ar condicionado, execute as seguintes operações:

- Desligue o modo de ar condicionado econômico (→P.276)
- Ajuste a velocidade do ventilador(→P.276)

- Desligue o modo de condução Econômica

- **Desativação automática do modo esportivo e do modo personalizado**

Se o botão de partida for desligado após a condução nos modos esportivo e personalizado, o modo de condução será alterado para o modo normal.

- **Tela suspensa do modo de condução**

Quando o modo de condução for alterado, o modo de condução selecionado será temporariamente exibido no visor lateral. (→P.325)



## Sistemas de suporte à condução

Para manter a segurança e o desempenho na condução, os sistemas abaixo funcionam automaticamente em resposta às diversas condições de condução. Entretanto, lembre-se de que estes sistemas são complementares e portanto não dependa exclusivamente deles ao dirigir o veículo.

### Resumo dos sistemas de suporte à condução

#### ■ ECB (Sistema de Freio Controlado Eletronicamente)

O sistema controlado eletronicamente gera uma força de frenagem correspondente à operação.

#### ■ ABS (Sistema de Freio Antitravamento)

Ajuda a evitar o bloqueio das rodas quando os freios são aplicados repentinamente, ou se os freios forem aplicados durante a condução em pista escorregadia

#### ■ BA (Assistência dos freios)

Gera aumento no nível da força de frenagem após a aplicação do pedal de freio quando o sistema detectar uma situação de frenagem, tipo pânico.

#### ■ VSC (Controle de Estabilidade do Veículo)

Ajuda o motorista a controlar a derrapagem ao desviar repentinamente de um obstáculo ou nas curvas em superfícies escorregadias.

#### ■ TRC (Controle de Tração)

Mantém a força de tração e evita o patinação das rodas de tração nas partidas ou acelerações em pistas escorregadias.

#### ■ HAC (Controle de assistência de partida em aclives)

Ajuda a reduzir o movimento do veículo para trás ao dar a partida em um aclive

#### ■ VGRS (Direção com Relação Variável)

Ajusta o ângulo de esterçamento das rodas dianteiras de acordo com a velocidade do veículo e o movimento do volante de direção.

#### ■ EPS (Direção Eletroassistida)

Utiliza um motor elétrico para reduzir o esforço necessário para esterçar o volante de direção.

### ■ AVS (Sistema de Suspensão Variável Adaptativa)

Ao controlar independentemente a força de amortecimento nos amortecedores de cada uma das 4 rodas de acordo com as condições da pista e de condução, esse sistema ajuda a melhorar o conforto com uma estabilidade superior do veículo, além de ajudar na boa postura do veículo.

Além disso, a força de amortecimento muda dependendo do modo de condução selecionado. (→P.372)

### ■ LDH (Sistema Lexus de Manuseio Dinâmico)

Fornecer controle integrado do VGRS e EPS. Contribui com as características de esterçamento em velocidades baixas, a capacidade de respostas em velocidades médias e a segurança em altas velocidades, controlando o ângulo de direção das rodas dianteiras e traseiras, de acordo com a operação do volante de direção e a velocidade do veículo.

### ■ VDIM (Gerenciamento Integrado da Dinâmica do Veículo)

Proporciona controle integrado do ABS, da BA, do TRC, do VSC, do controle de assistência de partida em aclives, da EPS, da VGRS e dos sistemas AVS.

Auxilia na manutenção da estabilidade do veículo ao desviar em superfícies escorregadias da estrada, controlando os freios, a saída do sistema híbrido, a assistência de direção, e relação da caixa de direção.

### ■ BES (Sinal de emergência do freio)

Quando os freios são aplicados subitamente, as luzes de freio piscam automaticamente para alertar o veículo que trafega atrás.

### ■ Quando os sistemas TRC/VSC/ABS estiverem ativos

A luz indicadora de patinação piscará enquanto os sistemas VSC/TRC/ABS estiverem em operação.

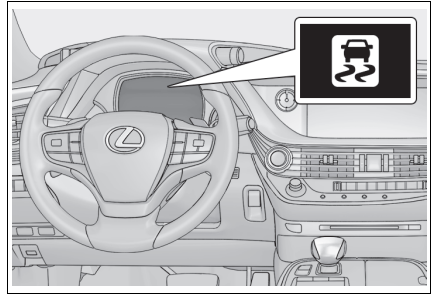

### ■ Desativação do sistema TRC

Se o veículo ficar atolado na lama, sujeira ou neve, o sistema TRC poderá reduzir a potência do sistema híbrido para as rodas. Pressionar o interruptor > OFF para desligar o sistema pode facilitar para balançar o veículo e liberá-lo.

Para desligar o sistema TRC, pressione e solte > OFF rapidamente.

A mensagem "Traction Control Turned Off" (Controle de Tração Desligado) será exibida no visor multifunção.

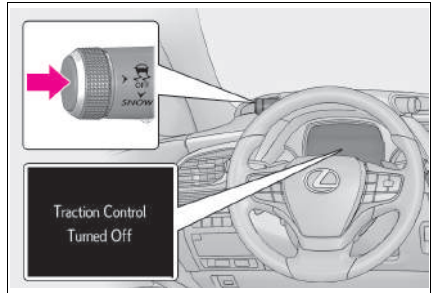

Pressione > OFF novamente para ligar o sistema.

### ■ Desligar os sistemas TRC e VSC

Para desligar os sistemas TRC e VSC, pressione e segure o interruptor > OFF por mais de 3 segundos enquanto o veículo estiver parado.

A luz indicadora VSC OFF se acende e a mensagem "Traction Control Turned Off" (Controle de Tração Desligado) é exibida no visor multifunção.

Pressione > OFF novamente para ligar o sistema.

### ■ Quando a mensagem for exibida no visor multifunção mostrando que o TRC foi desativado mesmo se o interruptor > OFF não tiver sido pressionado

Não será possível operar o TRC. Entre em contato com uma Concessionária Autorizada Lexus.

### ■ Condições de operação do controle de assistência de partida em aclives

Quando as quatro condições seguintes forem atendidas, o controle de assistência de partida em aclives será ativado:

- A posição da alavanca de mudança de marchas não está em P nem em N (ao dar a partida para frente/para trás em um aclive)
- O veículo está parado
- O pedal do acelerador não está pressionado

- O freio de estacionamento não está engatado

#### ■ **Cancelamento automático do sistema de assistência de partida em acives**

O controle de assistência de partida em acives será desligado em qualquer uma das seguintes condições:

- Se a posição da alavanca de mudança de marchas for colocada em P ou N.
- Se o pedal do acelerador for pressionado.
- O freio de estacionamento for aplicado.
- No máximo 2 segundos decorridos após liberar o pedal de freio

#### ■ **O VGRS é desabilitado quando**

O VGRS pode não funcionar nas situações abaixo.

Neste caso, o volante de direção pode se mover de sua posição reta, mas retorna assim que o sistema é reiniciado.

- Quando o volante de direção for operado por um longo período de tempo, enquanto o veículo estiver parado ou se movendo muito lentamente (em veículos com LDH, DRS, está desativado juntamente com a VGRS)
- Quando o volante de direção está totalmente esterçado para esquerda ou direita

A posição centralizada do volante de direção pode mudar quando o VGRS é desabilitado. Contudo, a posição volta ao normal quando a VGRS é reativada.

#### ■ **Quando a bateria 12 volts estiver desconectada**

O volante de direção pode se mover de sua posição reta, mas isso será corrigido automaticamente ao dirigir.

#### ■ **Ruídos e vibrações causados pelos sistemas ABS, pela assistência dos freios, pelo VSC, TRC, controle de assistência de partida em acives e pelos sistemas VGRS**

- Um ruído pode ser ouvido, vindo do compartimento do motor, quando o pedal de freio for acionado repetidamente, quando a partida do sistema híbrido for acionada ou imediatamente após o início do movimento do veículo. Este ruído não indica falha em qualquer destes sistemas.
- Quando os sistemas acima estiverem funcionando, poderá haver alguma das condições abaixo. Nenhuma significa impropriedade no sistema.
  - Vibrações na carroçaria e sistema de direção.
  - Pode haver ruído no motor após a parada do veículo.

#### ■ **Som de funcionamento**

O ruído de funcionamento do ECB pode ser ouvido nos seguintes casos, mas isso não indica que uma falha tenha ocorrido.

- O som operacional pode ser ouvido do compartimento do motor quando o pedal de freio é operado.
- Som do motor do sistema de freios audível pela parte dianteira do veículo quando a porta do motorista é aberta.
- Som de operação emitido pelo motor, um ou dois minutos após a parada do sistema híbrido.

#### ■ **Som de operação da EPS e VGRS**

Quando o volante de direção estiver em funcionamento, poderá ser ouvido um ruído do motor (assobio). Isto não indica uma falha.

### ■ Reativação automática dos sistemas TRC e VSC

Após desligar os sistemas TRC e VSC, os sistemas serão reativados automaticamente nas seguintes situações:

- Quando o botão de partida for desligado
- Se apenas o sistema TRC estiver desligado, o sistema TRC será ativado assim que a velocidade do veículo aumentar.  
Se ambos os sistemas TRC e VSC estiverem desligados, a reativação automática não ocorrerá quando a velocidade do veículo aumentar.

### ■ Redução na efetividade do sistema EPS

A efetividade do sistema EPS será reduzida para evitar o superaquecimento do sistema quando houver comando para esterçamento frequente durante um longo período. Como resultado o volante de direção poderá tornar-se pesado. Caso isto ocorra, evite o esterçamento excessivo ou pare o veículo e desligue o sistema híbrido. O sistema EPS deverá retornar à condição normal em 10 minutos.

### ■ Condições operacionais do sinal de emergência do freio

Quando as três condições abaixo forem atendidas, o sinal de emergência do freio funciona:

- Os sinalizadores de emergência forem desligados
- A velocidade real do veículo estiver acima de 55 km/h
- O pedal de freio for pressionado de uma forma que faça com que o sistema avalie a partir da desaceleração do veículo que esta é uma operação de frenagem brusca

### ■ Cancelamento automático do sistema do sinal de emergência do freio

O sinal de emergência do freio irá desligar em qualquer das situações abaixo:

- Os sinalizadores de emergência estiverem acesos
- O pedal de freio for liberado
- O sistema avaliar, a partir da desaceleração do veículo, que não se trata de uma operação de frenagem brusca

### ■ Quando a mensagem “Check VGRS System” (Verificar Sistema VGRS) ou “CHECK DRS” (VERIFICAR DRS) for exibida no visor multifunção

A VGRS e a DRS podem não funcionar corretamente. Providencie a inspeção do veículo em uma Concessionária Autorizada Lexus.

**⚠ ATENÇÃO****■ O sistema ABS não irá funcionar corretamente quando**

- Os limites de aderência dos pneus forem excedidos (como pneus excessivamente desgastados ou pista coberta com neve).
- Há aquaplanagem durante a condução em alta velocidade em pistas molhadas ou escorregadias.

**■ Distância de frenagem quando o sistema ABS estiver funcionando em pistas úmidas ou escorregadias**

O sistema ABS não foi projetado para reduzir a distância de frenagem do veículo. Sempre mantenha uma distância segura do veículo à sua frente, especialmente nas condições abaixo:

- Dirigindo em pistas sujas, cobertas de pedriscos ou neve
- Dirigindo com correntes para pneus
- Dirigindo sobre obstáculos na pista
- Dirigindo sobre pistas com buracos ou com superfícies irregulares

**■ O sistema TRC/VSC pode não funcionar efetivamente quando**

Não for possível obter o controle direcional e a potência na condução em superfícies escorregadias, mesmo que o sistema TRC / TRC esteja ativado. Dirija o veículo cuidadosamente quando houver a possibilidade de perda da estabilidade ou de potência.

**■ O controle de assistência de partida em aclives não funcionará efetivamente quando**

- Não confie exclusivamente no controle de assistência de partida em aclives. O controle de assistência de partida em aclives pode não funcionar efetivamente em aclives íngremes ou estradas cobertas de gelo.
- Ao contrário do freio de estacionamento, o controle de assistência de partida em aclives não se destina a segurar o veículo parado por um período prolongado. Não tente usar o controle de assistência de partida em aclives para segurar o veículo em uma inclinação, pois isso poderá levar a um acidente.

**■ Quando o TRC/ABS/VSC estiver ativo**

A luz indicadora de patinação irá piscar. Sempre dirija cuidadosamente. A condução imprudente pode levar a acidentes. Esteja particularmente atento quando a luz indicadora piscar.

**■ Quando os sistemas TRC/VSC estiverem desligados**

Seja especialmente cuidadoso e dirija à velocidade apropriada para as condições da pista. Como o objetivo destes sistemas é garantir a estabilidade do veículo e força de tração, não desligue os sistemas TRC/VSC exceto se necessário.

**■ Troca de pneus**

Certifique-se de que a dimensão, marca, padrão de banda de rodagem e capacidade de carga total de todos os pneus seja a mesma especificada. Além disso certifique-se de que os pneus sejam calibrados conforme o nível correto de pressão.

Os sistemas ABS, TRC e VSC não funcionam corretamente quando pneus diferentes forem instalados no veículo. Contate uma Concessionária Autorizada Lexus para informações adicionais ao substituir pneus e rodas.

**■ Manuseio de pneus e a suspensão**

Usar pneus com algum tipo de problema ou modificar a suspensão afeta os sistemas de suporte à condução, e pode causar falhas no sistema.

## Sensor do sistema Lexus de assistência a estacionamento

A distância do veículo em relação a objetos, como uma parede, ao fazer uma baliza ou manobrar o veículo dentro de uma garagem, é medida por sensores e exibida no visor multifunção, no mostrador projetado no para-brisa, no Visor Central e comunicada por meio de um alarme sonoro. Sempre verifique a área ao redor do veículo quando usar este sistema.

### Componentes do sistema

#### Tipos de sensores

- A** Sensores das extremidades dianteiras
- B** Sensores centrais dianteiros
- C** Sensores das extremidades traseiras
- D** Sensores centrais traseiros

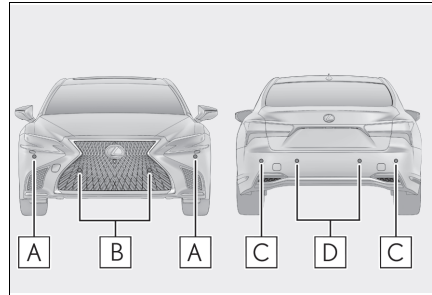

#### Mostrador

Quando os sensores detectarem um obstáculo, como uma parede, um gráfico será apresentado no visor multifunção, no mostrador projetado no para-brisa e no Visor Central dependendo da posição e da distância até o objeto.

Visor multifunção e mostrador projetado no para-brisa

- A** Detecção do sensor de extremidade dianteira
- B** Detecção do sensor central dianteiro
- C** Detecção do sensor da extremidade traseira
- D** Detecção do sensor central traseiro

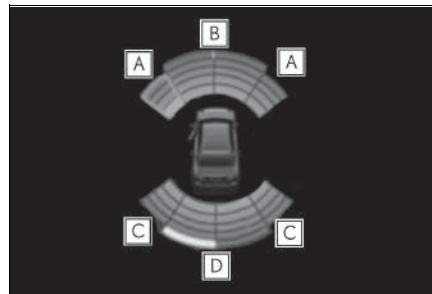

### ● Visor Central

Um gráfico é exibido quando o monitor do sistema Lexus de assistência a estacionamento é exibido.

Uma imagem simplificada será exibida no Visor Central quando um obstáculo for detectado.

- Quando a posição da alavanca de mudança de marchas R for selecionada.

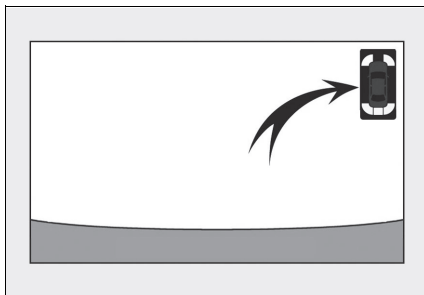

- Quando a posição da alavanca de mudança de marchas N, M ou D for selecionada (veículo se movendo para frente)

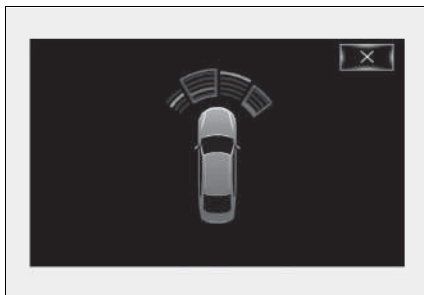

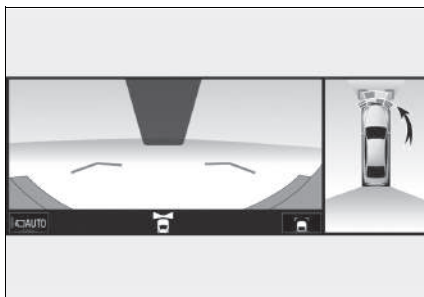

Quando um objeto for detectado, um gráfico será exibido no monitoramento de visão panorâmica.







## Como ligar/desligar o sensor do sistema Lexus de assistência a estacionamento

Utilize os interruptores de controle do medidor para habilitar/desabilitar o sensor do sistema Lexus de assistência a estacionamento. (→P.237)

- 1 Pressione  ou  para selecionar .
- 2 Pressione  ou  para selecionar PKSA,  e, em seguida, pressione .

Quando a função do sensor do sistema Lexus de assistência a estacionamento estiver desabilitada, o indicador OFF (→P.232) acenderá no visor multifunção.

Para reabilitar o sistema quando ele estiver desabilitado, selecione  no visor multifunção; selecione  e, em seguida, On. Se for ele desabilitado ao usar esse método, o sistema não será reabilitado ao desligar e ligar o botão de partida.

 **ATENÇÃO****■ Ao usar o sensor do sistema Lexus de assistência a estacionamento**

Observe as precauções abaixo.

A negligência poderá resultar em incapacidade da condução segura do veículo, podendo resultar em acidente.

- Não use o sensor em velocidades acima de 10 km/h.
- As áreas de detecção dos sensores e o tempo de reação é limitado. Ao mover-se para frente ou dar ré, verifique as proximidades do veículo (especialmente as laterais) por segurança, e dirija devagar, utilizando os freios para controlar a velocidade do veículo.
- Não instale acessórios nas áreas de detecção do veículo.
- A área diretamente sob os para-choques não é detectada.

**■ Quando desabilitar a função**

Nas situações a seguir, desabilite a função, pois ela operará mesmo se não houver possibilidade de colisão.

- O veículo for equipado com antena no para-lama ou antena sem fio.
- Impacto forte no sensor ou no para-choque traseiro ou dianteiro
- Instalação de suspensão não genuína Lexus (suspensão rebaixada, etc.).
- Instalação de olhais para rebocamento.
- Se houver acessório na placa de licença.

**■ Ao usar o sensor do sistema Lexus de assistência a estacionamento**

Nas situações descritas abaixo, o sistema poderá não funcionar corretamente devido à falha no sensor, etc. Providencie a inspeção do veículo em uma Concessionária Autorizada Lexus.

- A operação do sistema Lexus de assistência a estacionamento piscará ou será exibida continuamente, e um alarme soará quando nenhum obstáculo for detectado.
- Se a área próxima ao sensor colidir com algo, ou for sujeitada a um impacto forte.
- Se o para-choque ou a grade do radiador colidirem com algo.
- Se o visor piscar ou for exibido continuamente e um alarme não soar, exceto quando a função mudo tiver sido ligada.
- Se um erro acontecer no mostrador, verifique primeiro o sensor.  
Se um erro acontecer mesmo quando não há a presença de gelo, neve ou lama no sensor, é provável que exista um defeito no sensor.

**■ Notas sobre lavagem do veículo**

Não aplique jatos fortes de água ou vapor na área do sensor.

A negligência poderá resultar em impropriedade do sensor.

- Ao utilizar um lavador de alta pressão para lavar o veículo, não borrife água diretamente sobre os sensores, pois isso pode causar mau funcionamento do sensor.
- Ao utilizar vapor para limpeza o veículo, não direcione o vapor muito próximo aos sensores, pois isso pode causar mau funcionamento do sensor.

### ■ O sistema pode ser operado quando

- O botão de partida estiver no modo LIGADO.
- Função do sensor do sistema Lexus de assistência a estacionamento
- A velocidade do veículo está abaixo de aproximadamente 10 km/h.
- A posição da alavanca de mudança de marchas é colocada em outra que não seja P.

### ■ Configuração do volume do alarme

O volume do alarme pode ser personalizado no visor multifunção. (→P.389)

### ■ Se a mensagem “Parking Assist Unavailable Clean Parking Assist Sensor” (Assistência a Estacionamento Indisponível. Limpe o Sensor de Assistência a Estacionamento) for exibida no visor multifunção

Um sensor pode ser coberto com gelo, neve, lama, etc. Remova gelo, neve ou lama, do sensor para que o sistema retorne ao normal.

Além disso, devido à formação de gelo no sensor durante temperaturas baixas, uma mensagem de advertência pode ser exibida ou o sensor pode não estar disponível para detectar um objeto. Uma vez que o gelo derreter, o sistema voltará ao normal.

### ■ Informações de detecção do sensor

- As situações descritas abaixo podem acontecer durante o uso.
  - Dependendo da forma do objeto e de outros fatores, a distância para detecção pode ser encurtada ou a detecção pode se tornar impossível.
  - Há um pequeno atraso entre a detecção do objeto e o que é exibido no mostrador. Mesmo em velocidades baixas, há a possibilidade de que o obstáculo entre nas áreas de detecção do sensor antes que ele seja exibido no mostrador e que o alarme sonoro soe.
  - Pode ser difícil escutar o alarme devido ao volume do sistema de áudio ou do ruído de fluxo de ar do sistema de ar condicionado.

### ■ Condições nas quais a função pode não funcionar corretamente

Certas condições do veículo e do ambiente ao seu redor podem afetar a capacidade de um sensor detectar corretamente os objetos. Casos específicos onde isto poderá acontecer estão listados abaixo.

- Sujeira, neve ou gelo em um sensor. (Limpar os sensores resolverá esse problema.)
- Congelamento do sensor. (Descongelar os sensores resolve esse problema.) Especialmente em climas frios, se o sensor congelar, o visor pode exibir anormalidades, ou obstáculos, como uma parede, podem não ser detectados.
- Qualquer obstrução no sensor.
- Em pista excessivamente ondulada, inclinação, cascalho ou grama
- Ruídos próximos, tais como: buzinas de veículo, motores de motocicletas, freios a ar de veículos de grande porte ou ruídos graves que produzem ondas ultrassônicas.
- Outro veículo equipado com sensores de assistência a estacionamento nas proximidades.
- Sensor coberto por líquido pulverizado ou chuva forte.
- Se um sensor for atingido por uma grande quantidade de água, como ao dirigir pistas inundadas.
- Se o veículo estiver próximo de guia alta ou curvada.
- Se objetos estiverem muito próximo ao sensor.

### ■ Objetos que podem não ser detectados corretamente

A forma do obstáculo pode impedir a detecção pelo sensor. Esteja especialmente atento aos seguintes objetos:

- Arames, cercas, cordas, etc.
- Algodão, neve e outros materiais que absorvem ondas de rádio
- Objetos pontiagudos
- Objetos baixos
- Obstáculos altos com extremidades superiores projetadas na direção do seu veículo

Pessoas não podem ser detectadas se estiver utilizando certos tipos de roupa.

### ■ Visor de detecção do sensor, distância do objeto

#### ■ Faixa de detecção dos sensores

**A** Aproximadamente 100 cm

**B** Aproximadamente 150 cm

**C** Aproximadamente 65 cm

O diagrama mostra a faixa de detecção dos sensores. Observe que os sensores não poderão detectar objetos que estejam extremamente próximos do veículo.

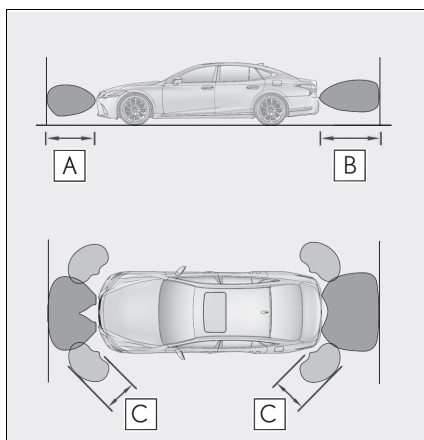

A faixa dos sensores pode ser alterada conforme a forma do objeto, etc.



### ■ Visor multifunção, mostrador projetado no para-brisa e Visor Central

Quando um objeto é detectado por um sensor, a distância aproximada do objeto será exibida no visor multifunção, no Visor Central e no mostrador projetado no para-brisa. (Como a distância do objeto se torna curta, os segmentos de distância podem piscar.)

- Distância aproximada do objeto: 150 cm a 65 cm \* (Sensor central traseiro)

Visor multifunção	Visor Central	Mostrador projetado no para-brisa
		

\* : A função mudo do alarme automático é habilitada. (→P.389)

- Distância aproximada do objeto: De 100 cm a 65 cm \* (Sensor central dianteiro)

Visor multifunção	Visor Central	Mostrador projetado no para-brisa
		



\* : A função mudo do alarme automático é habilitada. (→P.389)

- Distância aproximada do objeto: De 65 cm a 45 cm \*

Visor multifunção	Visor Central	Mostrador projetado no para-brisa
		

\* : A função mudo do alarme automático é habilitada. (→P.389)

- Distância aproximada do objeto: De 45 cm a 30 cm <sup>\*</sup>

Visor multifunção	Visor Central	Mostrador projetado no para-brisa
		

<sup>\*</sup>: A função mudo do alarme automático é habilitada. (→P.389)

- Distância aproximada do objeto: De 30 cm a 15 cm <sup>\*1</sup>

Visor multifunção <sup>*2</sup>	Visor Central <sup>*2</sup>	Mostrador projetado no para-brisa
		

<sup>\*1</sup>: A função mudo do alarme automático é desabilitada. (→P.389)

<sup>\*2</sup>: Os segmentos de distância piscarão devagar.

- Distância aproximada do objeto: Abaixo de 15 cm <sup>\*1</sup>

Visor multifunção <sup>*2</sup>	Visor Central <sup>*2</sup>	Mostrador projetado no para-brisa
		

<sup>\*1</sup>: A função mudo do alarme automático é desabilitada. (→P.389)

<sup>\*2</sup>: Os segmentos de distância piscarão devagar.

### ■ Operação do alarme sonoro e distância até um objeto

Um alarme sonoro indica o funcionamento dos sensores.

- O alarme soa mais rápido a cada vez que o veículo se aproxima mais de um objeto. Quando o veículo alcançar as distâncias citadas a baixo em relação ao obstáculo o alarme soa continuamente:

Aproximadamente 30 cm

- Quando 2 ou mais obstáculos forem detectados simultaneamente, o alarme soa respondendo ao objeto mais próximo. Se um ou mais objetos se aproximarem até 30 cm do veículo, o alarme repetirá uma nota longa, seguida de bipes rápidos.
- A função mudo do alarme automático é: Após um alarme começar a soar, se a distância entre o veículo e o objeto detectado não se tornar mais curta, o alarme será silenciado automaticamente. (Entretanto, se a distância entre o veículo e o objeto for de 30 cm ou menos, essa função não funcionará.

## Modo de condução EV

No modo de condução EV, a energia elétrica é alimentada pela bateria híbrida (bateria de tração), e apenas o motor elétrico (motor de tração) é utilizado para conduzir o veículo.

Esse modo permite que você dirija em áreas residenciais durante a noite, ou em estacionamentos fechados, etc., sem se preocupar com ruídos e emissão de gases.

### Instruções de acionamento

Ativa/desativa o modo de condução EV

Quando o modo de condução EV estiver ligado, o indicador de modo de condução EV acenderá. Pressionar o interruptor quando o modo de condução EV estiver ativo reativará o modo de condução normal do veículo (utilizando o motor a gasolina e o motor elétrico [motor de tração]).

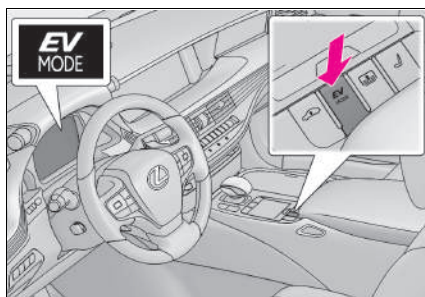

### ■ Situações nas quais o modo de condução EV não poderá ser acionado

Pode ser impossível ativar o modo de condução EV nas situações descritas a seguir. Se o modo não puder ser ativado, um alarme sonoro e uma mensagem serão apresentados no visor multifunção.

- Se a temperatura do sistema híbrido estiver alta.  
Se o veículo ficou sob o sol, foi conduzido em um aclave, conduzido em altas velocidades, etc.
- Se a temperatura do sistema híbrido estiver baixa.  
Se o veículo ficar exposto a temperaturas menores do que, aproximadamente, 0°C por um longo período de tempo, etc.
- Se o motor a gasolina estiver em aquecimento.
- Se a bateria híbrida (bateria de tração) estiver fraca.  
Se o nível de bateria restante indicado na tela de "Monitoramento de Energia" estiver baixo. (→P.248)
- Se a velocidade do veículo estiver alta.
- Se o pedal do acelerador for pressionado vigorosamente ou se o veículo estiver em um aclave, etc.
- Se o desembaçador do para-brisa estiver em uso.
- Quando a posição da alavanca de mudança de marchas estiver em M.



### ■ Mude para o modo de condução EV quando o motor a gasolina estiver frio

Se o sistema híbrido for acionado enquanto o motor a gasolina estiver frio, o motor a gasolina passará a funcionar automaticamente para que se aqueça. Neste caso, pode ser impossível mudar para o modo de condução EV.

Para evitar o aquecimento do motor a gasolina a fim de reduzir ruídos, acione o sistema híbrido sem dar a partida do motor a gasolina, pressionando interruptor do botão de partida, o pedal do freio e o interruptor do modo de condução EV totalmente.

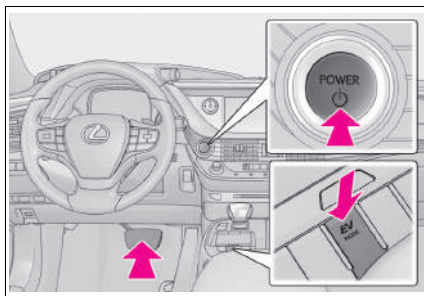

### ■ Cancelamento automático do modo de condução EV

Ao conduzir no modo EV, o motor a gasolina poderá reiniciar automaticamente nas situações descritas a seguir: Quando o modo de condução EV for cancelado, um alarme sonoro soará e o indicador do modo de condução EV irá piscar e desligar.

- Se a bateria híbrida (bateria de tração) ficar fraca.  
Se o nível de bateria restante indicado na tela de "Monitoramento de Energia" estiver baixo. (→P.248)
- Se a velocidade do veículo estiver alta.
- Se o pedal do acelerador for pressionado vigorosamente ou se o veículo estiver em um aclave, etc.

Quando for possível informar ao motorista sobre o cancelamento automático previamente, uma tela de aviso aparecerá no visor multifunção.

### ■ Distância de condução possível ao conduzir no modo de condução EV

As distâncias de condução possíveis no modo de condução EV variam de poucas centenas de metros até aproximadamente 1 km. Contudo, dependendo das condições do veículo, há situações nas quais o modo de condução EV não pode ser utilizado.

(A distância que é possível pode variar, dependendo do nível da bateria híbrida [bateria de tração] e das condições de condução).

### ■ Economia de combustível

O sistema híbrido foi desenvolvido para obter a melhor economia de combustível possível durante a condução normal (utilizando o motor a gasolina e o motor elétrico [motor de tração]). Dirigir no modo de condução EV mais do que o necessário pode reduzir a economia de combustível.

### ■ Se a mensagem "EV Mode Unavailable" (Modo EV Indisponível) for apresentada no visor multifunção

Indica que o modo de condução EV não está disponível. A razão pela qual o modo de condução EV não está disponível (o veículo está em marcha lenta, a carga da bateria está baixa, a velocidade é maior do que a faixa de velocidade operacional do modo de condução EV ou pedal do acelerador está muito pressionado) pode ser exibida na tela. Utiliza o modo de condução EV quando está disponível.

### ■ Se a mensagem "EV Mode Unavailable" (Modo EV Indisponível) for apresentada no visor multifunção

Indica que o modo de condução EV foi cancelado automaticamente. A razão pela qual o modo de condução EV não está disponível (a carga da bateria está baixa, a velocidade do veículo é maior do que a faixa de velocidade operacional do modo de condução EV ou o

pedal do acelerador está muito pressionado) pode ser exibida. Dirija o veículo por um tempo antes de ligar o modo de condução EV novamente.

### ATENÇÃO

#### ■ Cuidados durante a condução

- Ao conduzir no modo de condução EV, preste atenção às áreas adjacentes ao veículo. Devido ao fato do motor não emitir ruídos, pedestres, ciclistas ou outras pessoas e veículos na área podem não estar cientes do funcionamento do veículo ou de sua aproximação, portanto, tome um cuidado especial ao dirigir nesse modo.

# Abastecimento

## Antes de reabastecer o veículo

- Feche todas as portas e janelas, e desligue o botão de partida.
- Confirme o tipo de combustível.

### ■ Tipos de combustível

→P.248

### ■ Abertura do tanque de combustível para gasolina sem chumbo

Para ajudar a evitar o abastecimento com combustível incorreto, a abertura do tanque de combustível no seu veículo adapta-se apenas ao bocal especial nas bombas de combustível sem chumbo.

 **ATENÇÃO****■ Reabastecimento do veículo**

Observe as precauções abaixo durante o reabastecimento do veículo. A negligência poderá resultar em ferimentos graves ou fatais.

- Após sair do veículo e antes de abrir a tampa de abastecimento de combustível, toque uma superfície metálica sem pintura para descarregar toda eletricidade estática. É importante descarregar toda eletricidade estática antes do reabastecimento pois as faíscas resultantes da eletricidade estática poderão causar a ignição dos vapores de combustível.
- Sempre segure as empunhaduras da tampa do tanque de combustível e gire-a lentamente para removê-la.  
Um assobio poderá ser ouvido quando a tampa soltar. Aguarde até que o ruído cesse antes de remover a tampa. Em altas temperaturas, o combustível pressurizado poderá jorrar para fora do tanque de combustível e causar ferimentos.
- Não permita a ninguém que não tenha descarregado a eletricidade estática do corpo que se aproxime do tanque de combustível aberto.
- Não inale o combustível vaporizado.  
O combustível contém substâncias perigosas se for inalado.
- Não fume durante o reabastecimento do combustível.  
Isto poderá causar a ignição do combustível e resultar em incêndio.
- Não retorne ao veículo ou toque em qualquer pessoa ou objeto que esteja carregado estaticamente.  
Isto poderá causar formação de eletricidade estática, resultando em possível risco de combustão espontânea.

**■ Ao reabastecer**

Observe as precauções abaixo para evitar transbordamento de combustível do reservatório:

- Fixe firmemente o bocal de combustível no tanque de combustível.
- Interrompa o abastecimento do reservatório após ouvir um "click" do bocal de combustível.
- Não abasteça até o limite superior do tanque de combustível.

 **NOTA****■ Reabastecimento**

- Não derrame combustível durante o reabastecimento.  
Fazer isso poderá danificar o veículo, causando funcionamento anormal dos sistemas de escapamento ou danos aos componentes do sistema de combustível ou às superfícies pintadas do veículo.

## Abertura da tampa do tanque de combustível

- 1 Pressione o interruptor de abertura.

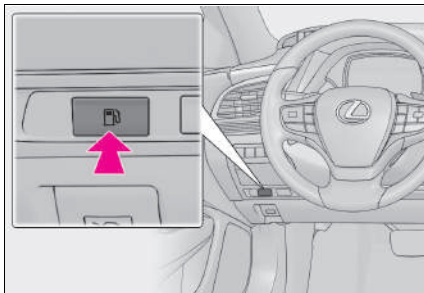

- 2 Gire lentamente a tampa do tanque de combustível para removê-la e coloque no suporte da tampa do tanque de combustível.

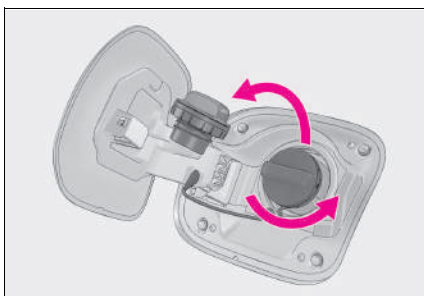

- Quando não for possível abrir a tampa do tanque de combustível  
→P.571

## Fechar a tampa do tanque de combustível

Após o reabastecimento, gire a tampa do tanque de combustível até ouvir um “click”. Após soltar, a tampa irá girar levemente no sentido oposto.

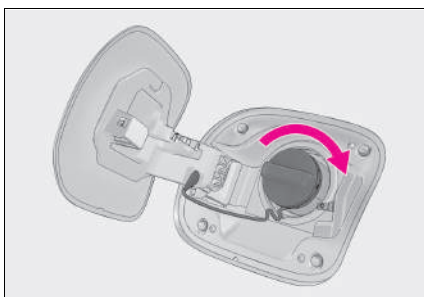

### ⚠ ATENÇÃO

#### ■ Ao substituir a tampa do tanque de combustível

Use somente tampa do tanque de combustível genuína Lexus projetada para o seu veículo. A negligência poderá resultar em incêndio ou outro incidente que poderá resultar em ferimentos graves ou fatais.

## Cargas e rebocamento de trailer

### Carga e bagagem

Observe as informações abaixo sobre precauções quanto à disposição de objetos, capacidade de bagagem e carga.

#### ATENÇÃO

##### ■ **Objetos que não devem ser transportados no porta-malas**

Os objetos abaixo poderão resultar em incêndio se forem transportados no porta-malas:

- Recipientes contendo gasolina
- Latas de aerosol

##### ■ **Precauções quanto a acomodação de cargas e bagagens**

Observe as precauções abaixo.

A falha em segui-las pode impedir que os pedais sejam pressionados adequadamente, o que pode bloquear a visão do motorista ou passageiro possivelmente resultando em acidentes.

- Armazene a bagagem e carga no porta-malas sempre que possível.
  - Não guarde carga ou bagagem em ou sobre as seguintes partes.
    - Pés do motorista
    - Nos bancos do passageiro dianteiro ou traseiro (itens empilhados)
    - No porta-objetos
    - No painel de instrumentos
    - Na frente do Visor Central
  - Certifique-se de que todos os objetos no compartimento do ocupante estejam seguros.
- ##### ■ **Carga e distribuição**
- Não sobrecarregue o veículo.
  - Não disponha a carga desigualmente.
    - Carregamento inadequado poderá causar deterioração do sistema de direção ou do controle de frenagem que poderá resultar em ferimentos graves ou fatais.

## Rebocamento de trailer

A Lexus não recomenda o reboque de um trailer com este veículo. A Lexus também não recomenda a instalação de um engate para trailer ou o uso de um suporte de engate para reboque de cadeira de rodas, scooter, bicicleta, etc. O seu veículo não foi projetado para rebocamento de trailer ou para uso de suportes montados no engate de reboque.

Capacidade de rebocamento: 0 kg



## Cuidando do meio ambiente

Desde a sua fundação, em 1937, a Lexus compromete-se, de forma consistente, com a ideia de contribuir com a sociedade através da fabricação de automóveis, liderando inovações com tecnologia e criatividade. Este é o espírito de desafio que realiza mudanças, o mesmo que nos foi passado através do DNA da empresa. Pensando no futuro, desejamos continuar contribuindo com a sociedade através de nossos negócios e permanecer como a empresa de escolha de nossos clientes, fazendo-os sorrir sempre.

Isto não significa apenas tentar reduzir a próximo de zero os fatores negativos associados com automóveis mas, ao mesmo tempo, ir além do zero, desafiando-nos em todas as iniciativas Lexus em direção ao impacto positivo real, no que se trata do ciclo de vida do produto desde sua fabricação até o uso e descarte do veículo pelo usuário.

Significa também reforçar estas iniciativas, em colaboração com todas as partes interessadas que partilhem de nossas aspirações. Iremos consolidar novas ideias, dinamismo e tecnologia, para juntos chegarmos a uma sociedade verdadeiramente sustentável, através do uso consciente do veículo para mitigar emissões de CO<sub>2</sub> (dióxido de carbono) e o devido gerenciamento de peças, óleo e fluidos do veículo.



## A direção ecológica previne o aquecimento global

“Direção Ecológica” é um termo bastante comum, mas o que é exatamente “Direção Ecológica”?

Tenha conhecimentos básicos de direção ecológica com as dicas abaixo:

### Primeiro vamos entender: Relação entre o aquecimento global e o CO<sup>2</sup>

O CO<sub>2</sub> prende o calor solar em quantidades apropriadas, como um gás do efeito estufa, mantendo a terra numa temperatura confortável. Entretanto, se grandes quantidades de CO<sub>2</sub> forem emitidas, este gás cobrirá a terra como uma estufa e a temperatura irá subir. É muito importante fazer esforços visando à redução do CO<sub>2</sub> para prevenir problemas globais incluindo desastres, tais como secas, inundações, extinções de plantas e animais, ou epidemias de doenças.



## Dicas para condução ecológica

Para a condução ecológica e econômica, atente-se aos pontos descritos a seguir:

### ◆ Como utilizar o modo de condução Eco

Ao utilizar o modo de condução Eco, o torque correspondente a quantidade de pressão exercida sobre o pedal do acelerador pode ser gerada mais suavemente do que em condições normais. Além disso, a operação do sistema de ar condicionado (aquecimento/resfriamento) será reduzida e melhorará a economia de combustível. (- P. 312)

### ◆ Uso do Indicador do Sistema Híbrido

A condução Ecológica é possível ao se manter o Indicador do Sistema Híbrido na área Eco. (- P. 204)

### ◆ Operação de posição da alavanca de mudança de marchas

Coloque a alavanca de mudança na posição D ao parar em um semáforo, ou ao dirigir em tráfego intenso. Coloque a alavanca em P ao estacionar. Colocar a alavanca na posição N não tem efeito positivo no consumo de combustível. Na posição N, o motor a gasolina funciona, mas a energia elétrica não pode ser gerada. Além disso, ao utilizar o sistema de ar-condicionado, a energia da bateria híbrida (bateria de tração) é consumida.

### ◆ Operação do pedal de freio/accelerador

- Dirija o seu veículo suavemente. Evite aceleração e desaceleração bruscas. A aceleração e desaceleração gradual e desaceleração tornam o uso do motor mais eficiente.



### ◆ Atraso (problemas no trânsito)

Aceleração e desaceleração repetida, bem como longas esperas nos semáforos, irão prejudicar a economia de combustível. Verifique informações de antes de sair, para evitar atrasos o máximo possível. Ao dirigir em congestionamentos, libere suavemente o pedal de freio para que o veículo se mova para frente levemente e para evitar o uso excessivo do pedal do acelerador. Fazer isso pode ajudar a controlar o consumo excessivo de combustível.



### ◆ Condução em rodovias

Controle e mantenha o veículo em uma velocidade constante. Antes de parar em uma cabine de pedágio ou algo similar, assegure tempo suficiente para soltar o acelerador e aplicar os freios suavemente.



### ◆ Ar condicionado

Utilize o ar-condicionado apenas quando necessário. Fazer isso pode ajudar a reduzir o consumo excessivo de combustível. No verão: Quando a temperatura externa estiver alta, utilize o modo de ar recirculado. Fazer isso pode ajudar a reduzir o consumo do sistema de ar-condicionado e do combustível.

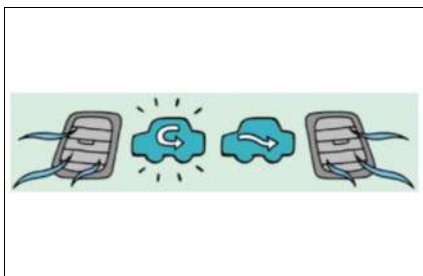

No inverno: O motor não interromperá a injeção automaticamente até que ele e o veículo estejam quentes e, assim, consumirá combustível. O consumo de combustível pode ser melhorado ao evitar o uso excessivo do aquecedor.

### ◆ Verificação da pressão de inflagem dos pneus

Certifique-se de verificar a pressão de inflagem dos pneus frequentemente. A pressão de inflagem incorreta nos pneus interfere negativamente na economia de combustível.

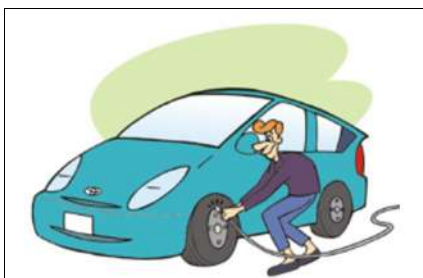

### ◆ Bagagem

Carregar bagagem pesada pode interferir negativamente na economia de combustível. Evite sobrecarregar o veículo com bagagem. Instalar um rack de teto grande também interferirá negativamente na economia de combustível.



### ◆ Aquecimento antes da condução

Visto que o motor a gasolina dá a partida e desliga automaticamente, o preaquecimento do motor a gasolina é desnecessário. A condução frequente por curtas distâncias fará que o motor se aqueça repetidamente, o que pode levar a um consumo de combustível excessivo.

### ◆ Manutenção veicular

As manutenções do veículo devem ser realizadas conforme periodicidade estabelecida neste manual, visando além da condução segura e econômica também o correto procedimento na troca de óleo, fluidos, filtros, baterias, pneus e principalmente na manutenção do sistema de ar condicionado em Concessionárias Autorizadas Lexus.



### ◆ Recomendação para descarte de peças

Ao realizar manutenção do veículo nas Concessionárias Autorizada Lexus, recomenda-se que as peças sejam descartadas na mesma, por possuírem fornecedores ambientalmente qualificados, de modo a garantir o devido descarte final sem causar danos ao meio ambiente.



### ◆ Descarte final do veículo

O veículo em seu final de vida útil deverá ser destinado de forma correta, de modo a evitar qualquer impacto ao meio ambiente, em função de abandono em logradouros públicos sem que haja qualquer tratativa ambientalmente correta.



Contribua com o meio ambiente, faça sua parte!



## Sistema multimídia

# 6

- 6-1. Operação básica**
  - Sistema multimídia.....406
  - Comandos acionados pelo painel de controle..... 408
  - Comandos acionados pelo Touch Remoto..... 409
  - Controles de áudio no volante ..... 410
  - Controle de áudio e vídeo no banco traseiro .....411
- 6-2. Rádio FM e AM**
  - Selecionar uma estação de rádio..... 412
  - Memorizar uma estação de rádio..... 415
- 6-3. Dispositivos de memória USB/ AUX/ CARTÃO SD/ HDMI / BLU-RAY**
  - Extensões compatíveis ..... 416
  - Reproduzir áudio .....417
  - Reproduzir vídeo ..... 424
  - Reproduzir foto ..... 432
- 6-4. Bluetooth®**
  - Pareamento de dispositivo.....435
  - Reproduzir arquivo de áudio Bluetooth® .....440
  - Chamada de voz via Bluetooth® ..... 442
- 6-5. Espelhamento de dispositivo**
  - Espelhamento de dispositivo 446
  - Modo DLNA (Digital Living Network Alliance) no painel multioperações traseiro ..... 451
- 6-6. TV digital**
  - Selecionar um canal de TV ..... 453
- 6-7. GPS**
  - Operação básica do sistema de navegação..... 456
  - Pesquisar e iniciar a navegação .....458
  - Conexão Wi-fi .....460
  - Atualização do mapa ..... 462
- 6-8. Câmera de ré**
  - Assistência de estacionamento por câmera de ré..... 463

## Sistema multimídia

O sistema multimídia é composto por sistemas de áudio e vídeo, sistema de navegação, viva-voz e assistência ao estacionamento por câmera de ré.

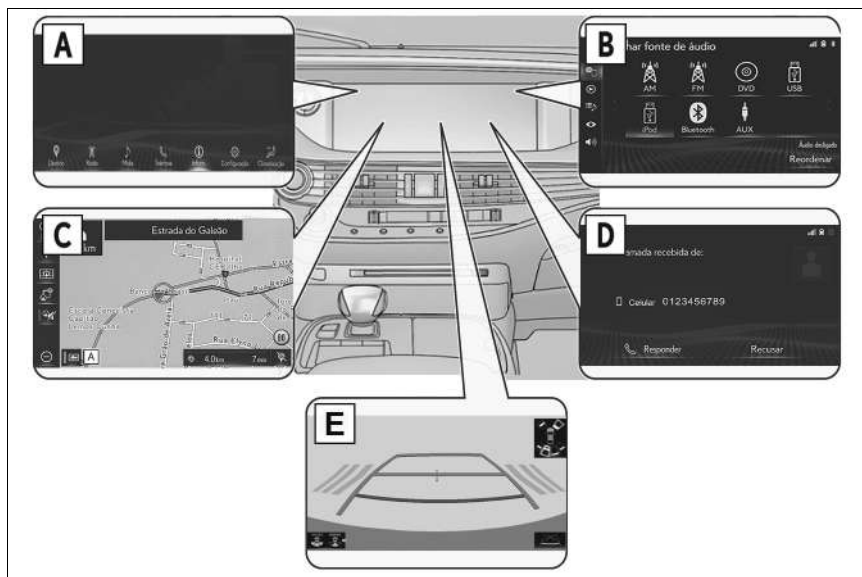

**A** **Menu principal**

Destino, rádio, mídia, telefone, informações, configurações

**B** **Áudio/Vídeo**

Rádio AM/FM, disco, dispositivo USB/IOS, TV digital, espelhamento de dispositivo (Miracast™), tomada AUX, HDMI, cartão SD, Blu-ray e controle o sistema traseiro.

**C** **Sistema de Navegação**

GPS

**D** **Telefone celular (viva-voz)**

Bluetooth®

**E** **Assistência de estacionamento**

Câmera de ré



 **ATENÇÃO**

- Por motivos de segurança, o motorista não deve operar o sistema multimídia enquanto estiver dirigindo. Falta de atenção na via e no tráfego podem causar acidentes.
- Enquanto dirige, certifique-se de obedecer às leis de trânsito e de se manter ciente das condições da via.
- Por motivos de segurança, durante a condução o sistema principal não reproduz vídeo na tela principal, neste caso será reproduzido somente o áudio do vídeo.

 **NOTA**

Para maiores informações, consulte o “Manual do Sistema Multimídia” deste modelo no site [www.toyota.com.br](http://www.toyota.com.br).

## Comandos acionados pelo painel de controle

É possível operar o sistema multimídia a partir dos botões no painel de controle, dos botões do controle remoto no volante de direção ou do botão Touch Remoto no console central.

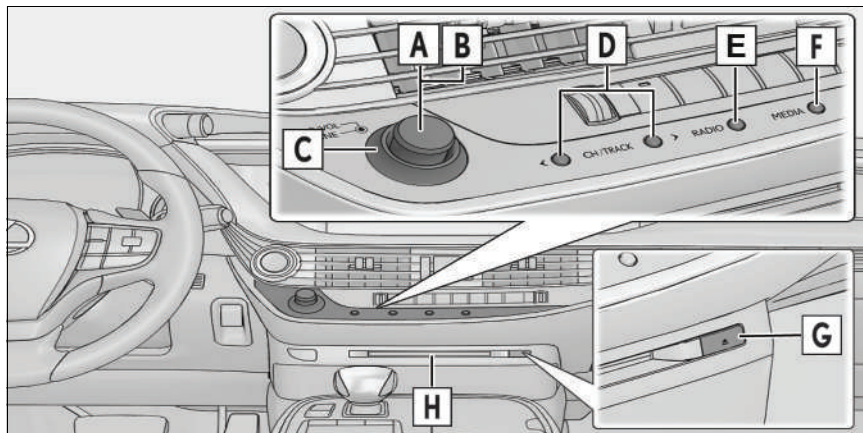

**A Botão PWR**

Pressione para ligar ou desligar o áudio

**B Botão VOL**

Gire o botão para ajustar o volume

**C Botão TUNE**

Gire o botão para mover o cursor de um lado para o outro na tela durante uma reprodução e sintonizar o áudio

**D Botões < / >**

Pressione um dos botões para mover o cursor dentro da lista de estações armazenadas

**E Botão RADIO**

Pressione o botão para selecionar o modo "Rádio"

**F Botão MEDIA**

Pressione o botão para selecionar o modo "Mídia"

**G Botão ▲**

Pressione o botão para ejetar um disco

**H Entrada de disco**

Entrada de CD e DVD

## Comandos acionados pelo Touch Remoto

O sistema multimídia pode ser operado através do Touch Remoto quando o botão de partida está na posição acessórios ou ligado.

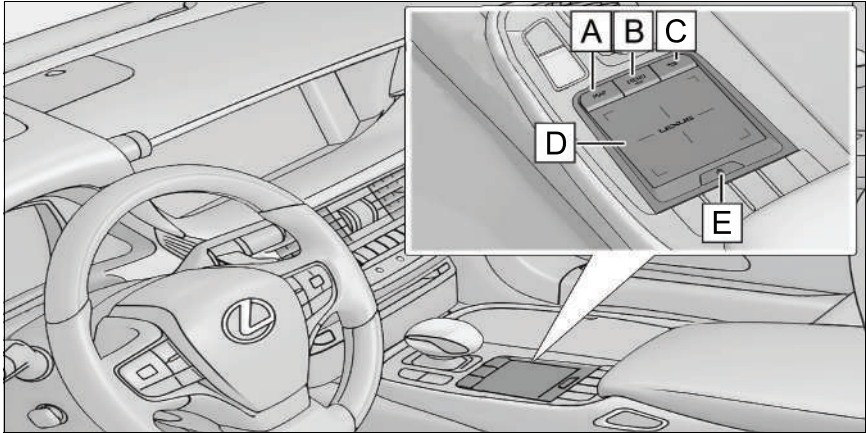

**A Botão MAP**

Pressione para exibir a tela do mapa de navegação e a posição atual do veículo

**B Botão MENU**

Pressione para exibir a tela do “Menu”

**C Botão ↩**

Pressione para exibir a tela anterior

**D Touchpad**

Deslize seu dedo sobre o touchpad e mova o cursor para selecionar uma opção, letra ou um botão na tela, pressione o touchpad para inserir a opção selecionada. Pressione o touchpad duas vezes rapidamente para selecionar a opção na tela.

Movimentos específicos com os dedos no touchpad podem realizar funções distintas, tais como, alterar o dimensionamento do mapa (movimentos de pinça com os dedos) e fazer a rolagem nas telas e listas (pressionar e arrastar).

**E Botão de função secundária**

Pressione para acionar/desacionar função secundária quando  for exibido, será apresentada uma tela de opções atribuídas

## Controles de áudio no volante

**A** Botão  $\blacktriangleleft$  /  $\blacktriangleright$

Pressione o botão para aumentar ou diminuir o volume.

**B** Botão 

Pressione o botão para aceitar uma chamada.

**C** Botão 

Pressione o botão para fazer uma chamada através do sistema de reconhecimento de voz.

**D** Botão **MODE**

Pressione o botão para alternar os modos de áudio.

**E** Botão  $<$  /  $>$

Pressione o botão para alternar entre as opções de cada menu.

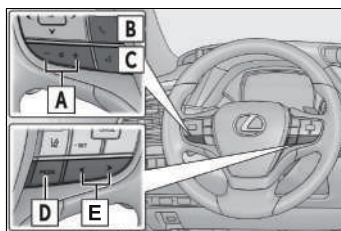

## Controle de áudio e vídeo no banco traseiro

O controle de áudio e vídeo no banco traseiro pode ser operado quando o botão de partida está na posição acessórios ou ligado.

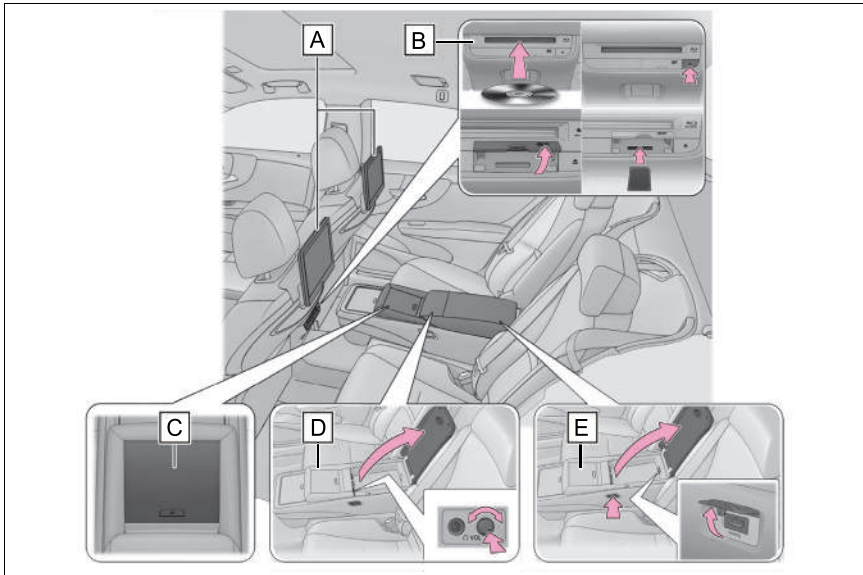

### A Visores traseiros

Exibe o conteúdo selecionado no painel multioperações traseiro.

### B Entrada de dispositivo de reprodução traseiro

Entrada de CD, DVD, Blu-ray e cartão SD.

### C Touchpad

Deslize seu dedo sobre o touchpad e mova o ponteiro para selecionar uma opção, letra ou um botão na tela, pressione o touchpad para inserir a opção selecionada.

### D Botão do controle de volume e entrada para fone de ouvido

Conecte o fone de ouvido na respectiva entrada, gire o botão VOL para ajustar o volume.

### E Entrada HDMI

Permite a conexão com dispositivos.

## Selecionar uma estação de rádio

### Painel frontal

- 1 Pressione o botão **MENU** no Touch Remoto para exibir a tela principal.

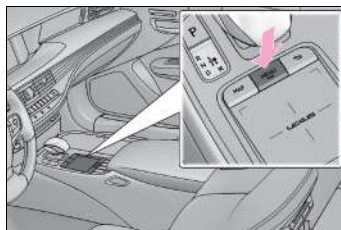

- 2 Opere o Touch Remoto para selecionar a opção **[Rádio]**.



- 3 Selecione a opção fonte [📶] para exibir as fontes de áudio e selecione **[AM]** ou **[FM]**.



- 4 Selecione a opção manual [📶]



- 5 Gire o botão **TUNE** no painel de controle para selecionar as estações de rádio desejada.

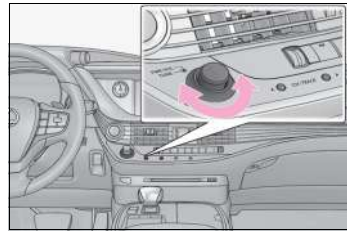

## Painel multioperações traseiro

- 1 Pressione o botão [🏠] no descanso-braço do banco traseiro.

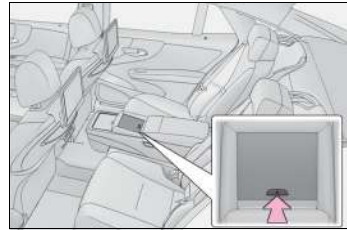

- 2 Toque na opção **[Audio]**.



- 3 Toque na opção **[RearLeft]** para selecionar o visor esquerdo ou **[RearRight]** para selecionar o visor direito.

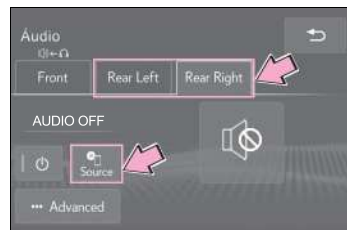

- 4 Toque na opção [🔌] para ligar/desligar o sistema multimídia do banco traseiro, em seguida toque em **[Source]** para exibir as fontes de áudio.

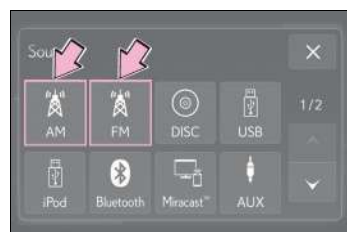

- 5 Toque na opção **[AM]** ou **[FM]**.

- 6 Toque em uma das opções [**< CH >**] para selecionar a estação de rádio desejada.





## Memorizar uma estação de rádio

- 1 Seleccione a estação desejada no painel frontal
- 2 Seleccione a opção [  ] predefinições.
- 3 Clique em uma das opções de (1-12) e segure até que um bipe seja ouvido.



## Extensões compatíveis

### Tipos de mídia e arquivos que podem ser executados neste sistema multimídia

Este dispositivo reproduz os principais tipos de arquivos e áudios disponíveis no mercado. Os tipos e formatos estão descritos na tabela a seguir:

Áudio							
Formato	Extensão	CD / DVD / Blu-ray	USB <sup>*1,3</sup>	IOS (por cabo)	Android (por cabo)	Cartão SD <sup>*5</sup>	AUX/AV
MP3	.mp3	Sim	Sim	Sim	Não	Sim	Sim

Vídeo								
Formato	Extensão	Dimensão	DVD / Blu-ray <sup>*2,4</sup>	USB <sup>*1,3</sup>	IOS (por cabo)	Android (por cabo)	Cartão SD <sup>*5</sup>	AUX/AV
MPEG 4	.mp4	128x96 até 1920x1080	Sim	Sim	Não	Não	Sim	Não

Foto		
Extensão	Dimensão	Cartão SD <sup>*5</sup>
.jpg	128x96 até 1920x1080	Sim

\*1: O sistema multimídia pode não reconhecer dispositivos USB com formatação diferente de exFAT.

\*2: O sistema multimídia pode não reconhecer dispositivos USB com capacidade de 128Gb.

\*3: O sistema reconhece DVD gravado no formato DVD-Vídeo.

\*4 Blu-ray está disponível somente no banco traseiro

\*5 Cartão SD disponível somente no banco traseiro

## Reproduzir áudio

### Painel frontal

#### CD/DVD

- 1 Insira o disco na abertura inferior do painel de controle, após o reconhecimento, a reprodução iniciará automaticamente.

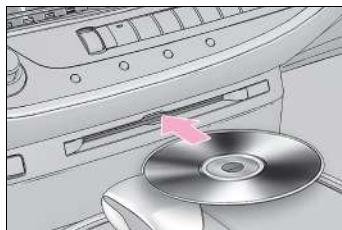

- 2 Pressione o botão **MENU** no Touch Remoto para exibir a tela principal.

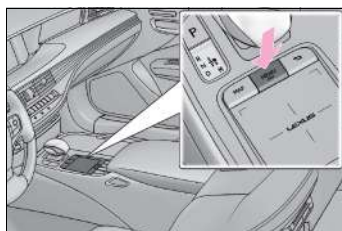

- 3 Se houver um disco inserido, opere o Touch Remoto para selecionar a opção **[Mídia]**.

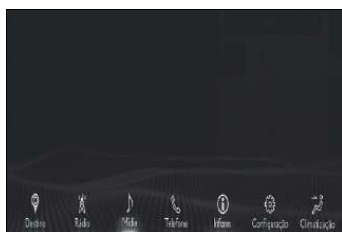

- 4 Selecione a opção fonte [📀] para exibir as fontes de áudio. Selecione entre **[CD]** ou **[DVD]** conforme o tipo da mídia do disco exibido no visor, selecione a opção desejada para exibir a biblioteca de músicas e pastas disponíveis.



- Selecione a opção [🎵] para exibir a lista de arquivos.  
Selecione a opção [▶||] para reproduzir/pausar.  
Selecione a opção [↺] para selecionar um dos modos repetir faixa / repetir pasta.



Selecione [⌘] para reprodução aleatória de uma pasta ou de todas as pastas.  
Selecione com um toque a opção [◀◀] ou [▶▶] para mudar de faixa.

## Painel multioperações traseiro

### CD/DVD

- Pressione o botão [🏠] no descanso do banco traseiro.

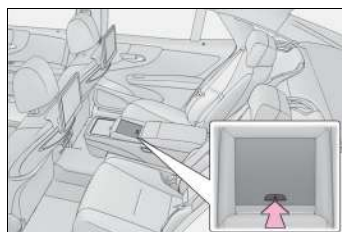

- Insira o disco na abertura do dispositivo de reprodução traseiro, após o reconhecimento, a reprodução iniciará automaticamente.

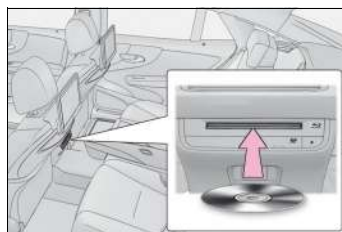

- Toque na opção [RearLeft] ou [RearRight] para selecionar o respectivo visor.
- Toque na opção [🔌] para ligar o sistema multimídia do banco traseiro, em seguida toque em [Source] para exibir as fontes de áudio.

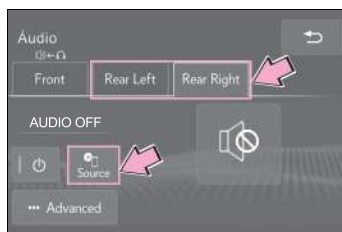

- 5 Toque na opção **[Rear-DISC]**.



- 6 Selecione a opção **[◀ / ▶]** para exibir as teclas de operação.  
Toque na opção **[▶||]** para reproduzir/pausar.  
Toque em uma das opções **[◀◀]** ou **[▶▶]** para mudar de faixa.

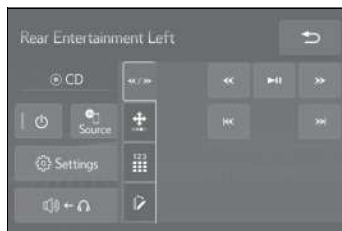

## Cartão SD

- 1 Pressione o botão **[🏠]** no descanso do banco traseiro.
- 2 Abra a tampa, insira o cartão SD com o lado da etiqueta para cima, posicionando o canto do corte para a direita.
- 3 Depois de inserir o cartão SD, empurre-o diretamente para dentro até encaixar.

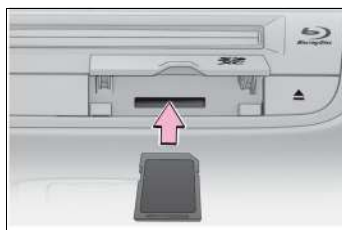
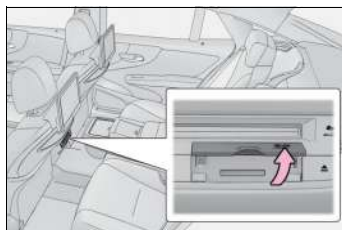
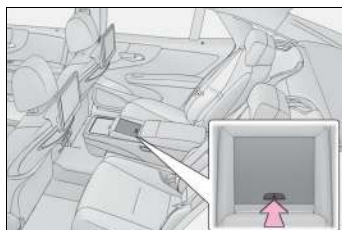

- 4 Toque na opção **[Audio]**.



- 5 Toque na opção **[RearLeft]** para selecionar o visor esquerdo ou **[RearRight]** para selecionar o visor direito.

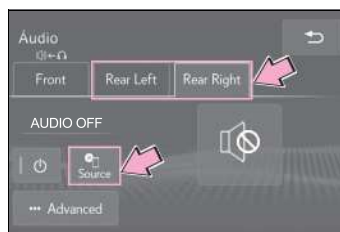

- 6 Toque na opção **[Power]** para ligar/desligar o sistema multimídia do banco traseiro.

- 7 Toque na opção **[Rear -SD]**.



- 8 Toque na opção **[Advanced]**.



- 9 Toque na opção **[SD Menu]** para exibir o menu do cartão SD.



- 10 Toque na opção **[Music]** para exibir a tela de operação com a lista de arquivos.

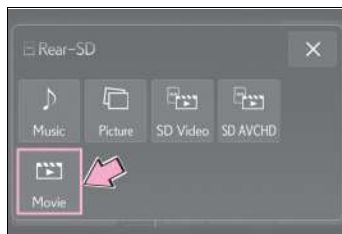

- 11 Toque na opção **[<< / >>]** para exibir as teclas de operação.  
Toque na opção **[▶||]** para reproduzir / pausar.  
Toque em uma das opções **[<<<]** ou **[>>>]** para mudar de faixa.



- 12 Para ejetar o cartão SD abra a tampa.  
13 Pressione no centro do cartão SD.  
14 Quando for ejetado, puxe-o diretamente para fora.

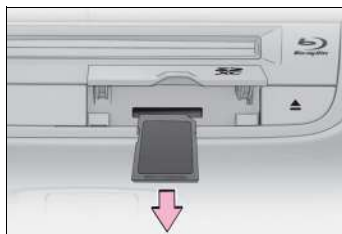

## Dispositivo de memória USB / IOS / AUX

- 1 Pressione o botão e levante o descanso-braço, abra a tampa de acesso das portas USB/AUX e conecte o dispositivo desejado.

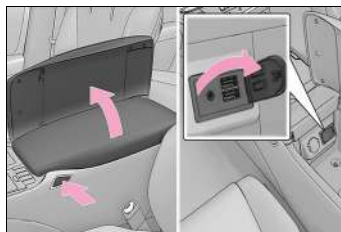

- 2 Pressione o botão **MENU** no Touch Remoto para exibir a tela principal.

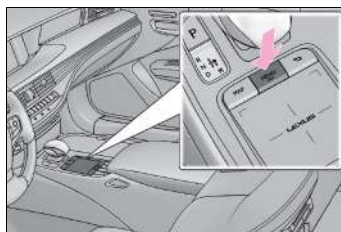

- 3 Opere o Touch Remoto para selecionar a opção **[Mídia]**.



### Para [IOS/USB]

- 4 Selecione a opção fonte [📱] para exibir as fontes de áudio caso o sistema multimídia não reconheça automaticamente o dispositivo USB, em seguida selecione **[USB]**, caso estejam as duas portas USB's conectadas, selecione entre **[USB1]** ou **[USB2]**, quando um dispositivo IOS é conectado a informação do dispositivo aparece no visor.





- 5 Seleccione a opção [🎵] para exibir a lista de arquivos.  
 Seleccione a opção [▶||] para reproduzir / pausar.  
 Seleccione a opção [↻] para seleccionar um dos modos repetir faixa / repetir pasta.

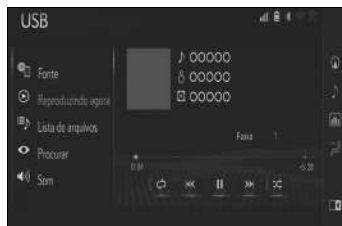

Seleccione a opção [⤵] para reprodução aleatória de uma pasta ou de todas as pastas.

Seleccione com um toque a opção [⏪] ou [⏩] para mudar de faixa.

### Para [AUX]

- 4 Seleccione a opção fonte [📱] para exibir as fontes de áudio.  
 Seleccione a opção [AUX], opere o dispositivo portátil para executar o áudio no sistema multimídia.



No menu secundário é possível acessar as opções de fonte, tela de controle e configuração de áudio.



## Reproduzir vídeo

### ⚠ ATENÇÃO

Por motivos de segurança, as imagens de vídeo serão exibidas somente quando o veículo estiver parado e com o freio de estacionamento aplicado.

## Painel frontal

### DVD

- 1 Insira o disco na abertura inferior do painel de controle, após o reconhecimento, a reprodução iniciará automaticamente.

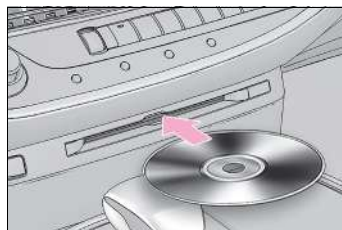

- 2 Pressione o botão **MENU** no Touch Remoto para exibir a tela principal.

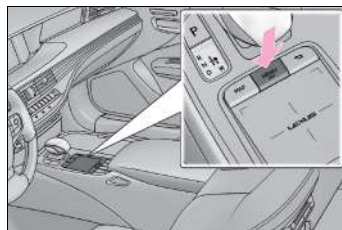

- 3 Se houver um disco inserido, opere o Touch Remoto para selecionar a opção **[Mídia]**.



- 4 Seleccione a opção fonte [📁] para exibir as fontes disponíveis, então seleccione [DVD].



**! NOTA**

Os menus de DVD são pré-programados no disco. Portanto, o conteúdo e a operação do menu irão variar.

Durante a reprodução do vídeo seleccione a tela com o Touch Remoto para exibir os menus, as opções ou o menu específico do DVD.

- 5 Seleccione as opções [Menu inicial] e [Menu] para exibir as opções disponíveis no disco. Acesse [•••] para seleccionar demais opções.

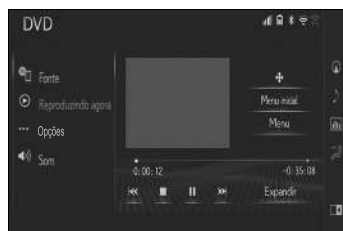

- 6 Seleccione [Buscar] para localizar um trecho que deseja reproduzir. Seleccione [Retornar] para voltar a reproduzir o disco. Seleccione [Áudio] para alterar o idioma do áudio.

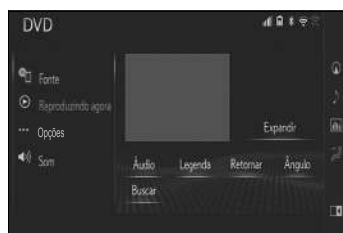

Seleccione [Legenda] para alterar o idioma da legenda.

Seleccione [Ângulo] para alternar entre os ângulos disponíveis.

Seleccione [Expandir] para exibir o vídeo em tela inteira.

## Dispositivo de memória USB / IOS

### ⚠ ATENÇÃO

Por motivos de segurança, as imagens de vídeo serão exibidas somente quando o veículo estiver parado e com o freio de estacionamento aplicado.

- 1 Pressione o botão e levante o descansab braço, abra a tampa de acesso das portas USB/AUX e conecte o dispositivo desejado.

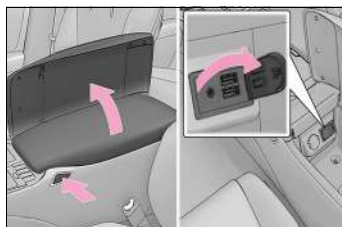

- 2 Pressione o botão **MENU** no Touch Remoto para exibir a tela principal.

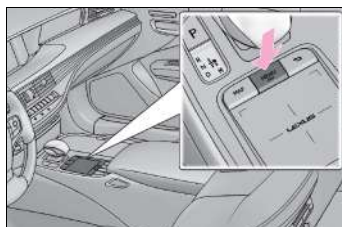

- 3 Opere o Touch Remoto para selecionar a opção **[Mídia]**.



- 4 Selecione a opção fonte [📁] para exibir as fontes disponíveis caso o sistema multimídia não reconheça automaticamente o dispositivo USB, em seguida selecione **[USB]**, caso estejam as duas portas USB's conectadas, selecione entre **[USB1]** ou **[USB2]**.



- 5 Seleccione a opção procurar [👁️], para exibir as opções, seleccione [Vídeos] e na sequência o vídeo desejado.



- 6 Seleccione a opção [▶||] para reproduzir / pausar.

- 7 Seleccione a opção [Expandir] para exibir o vídeo em tela inteira.

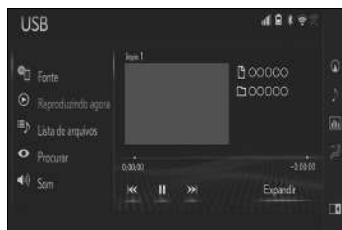

## Painel multioperações traseiro

### DVD/Blu-ray Disc™

- 1 Pressione o botão [  ] no descanso-braço do banco traseiro.

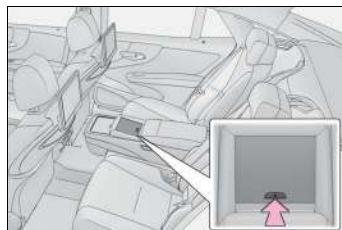

- 2 Insira o disco na abertura do dispositivo de reprodução traseiro, após o reconhecimento, a reprodução iniciará automaticamente.

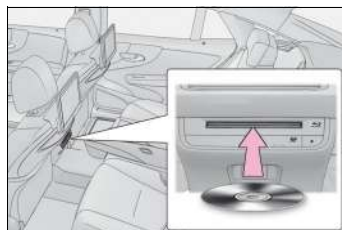

- 3 Toque na opção [RearLeft] para selecionar o visor esquerdo ou [RearRight] para selecionar o visor direito.

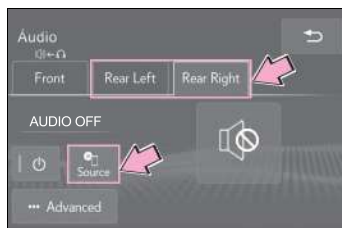

- 4 Toque na opção [  ] para ligar/desligar o sistema multimídia do banco traseiro, em seguida toque em [Source] para exibir as fontes de vídeo.

- 5 Toque na opção [Rear-DISC].



- 6 Toque no opção [◀ / ▶] para exibir as teclas de operação.  
 Toque na opção [▶||] para reproduzir / pausar.  
 Toque em uma das opções [◀◀] ou [▶▶] para mudar de arquivo.

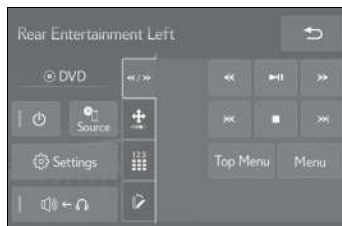

### ⚠ NOTA

Os menus de DVD e Blu-ray são pré-programados no disco. Portanto, o conteúdo e a operação do menu irão variar.

## Cartão SD

- 1 Pressione o botão [🏠] no descanso-braço do banco traseiro.

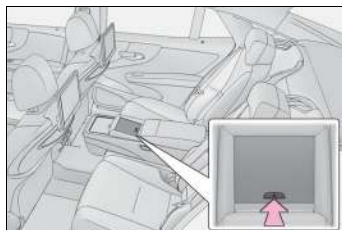

- 2 Abra a tampa, insira o cartão SD com o lado da etiqueta para cima, posicionando o canto do corte para a direita.

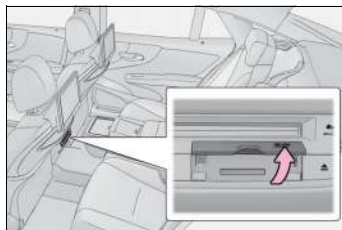

- 3 Depois de inserir o cartão SD, empurre-o diretamente para dentro até encaixar.

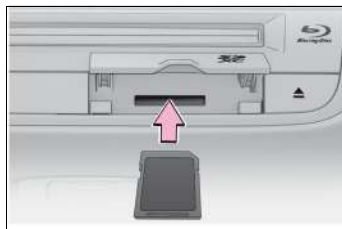

- 4 Toque na opção **[Audio]**.



- 5 Toque na opção **[Rear Left]** ou **[Rear Right]** para seleccionar o respectivo visor, em seguida toque em **[Source]** para exibir as fontes de vídeo.

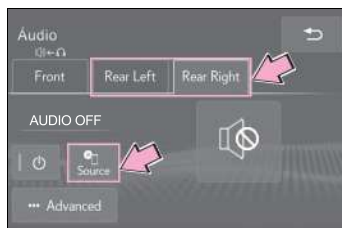

- 6 Toque na opção **[Power]** para ligar/desligar o sistema multimídia do banco traseiro.

- 7 Toque na opção **[Rear -SD]**.



- 8 Toque na opção **[Advanced]**.



- 9 Toque na opção **[SD Menu]** para exibir o menu do cartão SD.





- 10 Toque na opção **[Movie]** para exibir a tela de operação.

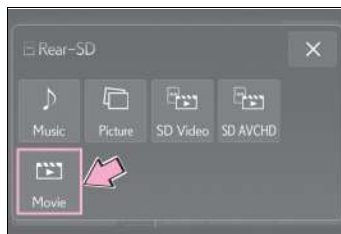

- 11 Toque na opção **[<< / >>]** para exibir as teclas de operação.  
Toque na opção **[▶||]** para reproduzir / pausar.  
Toque em uma das opções **[<<<]** ou **[>>>]** para mudar de faixa.

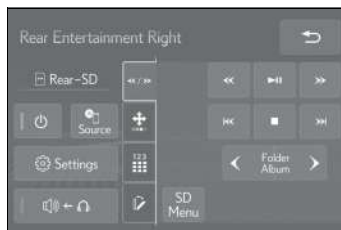

- 12 Para ejetar o cartão SD abra a tampa.  
13 Pressione no centro do cartão SD.  
14 Quando for ejetado, puxe-o diretamente para fora.

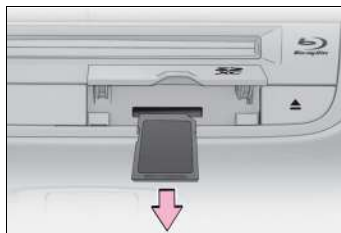

## Reproduzir foto

### Painel multioperações traseiro

#### Cartão SD

- 1 Pressione o botão [  ] no descanso-braço do banco traseiro.

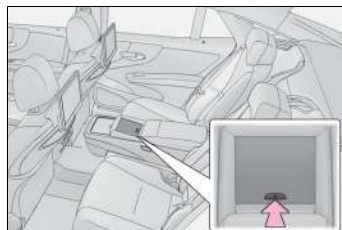

- 2 Abra a tampa, insira o cartão SD com o lado da etiqueta para cima, posicionando o canto do corte para a direita.

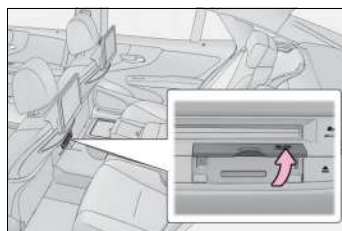

- 3 Depois de inserir o cartão SD, empurre-o diretamente para dentro até encaixar.

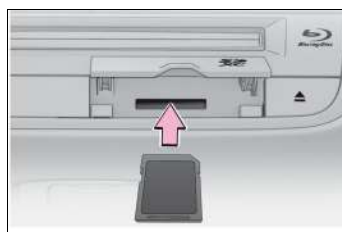

- 4 Toque na opção [Audio].



5 Toque na opção **[Rear Left]** ou **[Rear Right]** para seleccionar o respectivo visor, em seguida toque em **[Source]** para exibir as fontes.

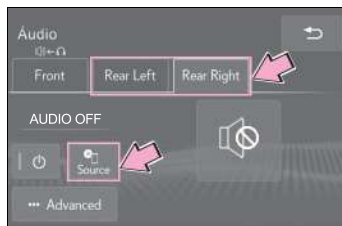

6 Toque na opção **[Power]** para ligar/desligar o sistema multimídia do banco traseiro.

7 Toque na opção **[Rear -SD]**.



8 Toque na opção **[Advanced]**.



9 Toque na opção **[SD Menu]** para exibir o menu do cartão SD.

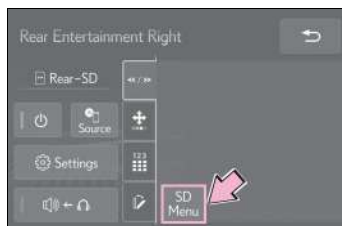

10 Toque na opção **[Picture]** para reproduzir a imagem e exibir a tela de operação.

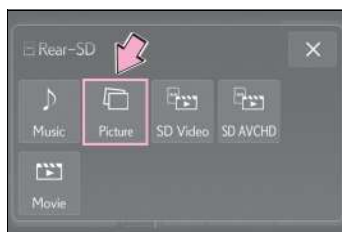

- 11 Toque na opção [ << / >> ] para exibir as teclas de operação.

Toque em uma das opções [ <<< ] ou [ >>> ] para mudar de arquivo.

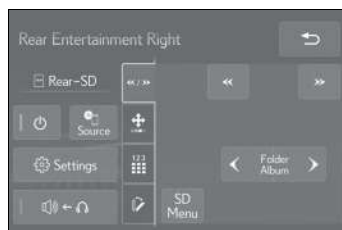

- 12 Para ejetar o cartão SD abra a tampa.
- 13 Pressione no centro do cartão SD.
- 14 Quando for ejetado, puxe-o diretamente para fora.

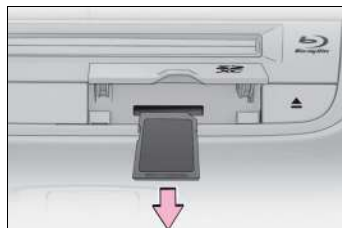

## Pareamento de dispositivo

- 1 Pressione o botão **MENU** no Touch Remoto para exibir a tela principal.

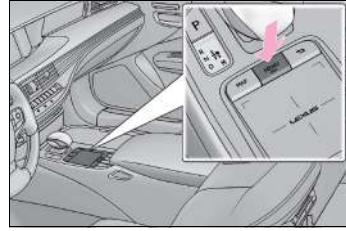

- 2 Opere o Touch Remoto para selecionar a opção **[Mídia]**.



- 3 Selecione a opção fonte **[Mídia]** para exibir as fontes, então selecione **[Bluetooth]**.



- 4 Selecione a opção **[Sim]**.

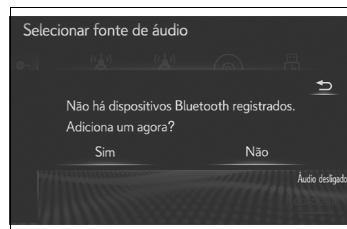

Permaneça na tela durante o registro.

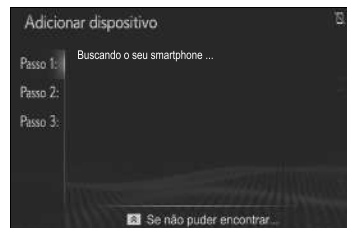

- 5 No dispositivo, acesse o menu de configuração e a seguir selecione a opção Bluetooth no menu.

### Para iPhone



### Para Android



- 6 Ative a função Bluetooth para que o dispositivo esteja visível ou descoberto para localizar e ser localizado pelo sistema multimídia do veículo.

### Para iPhone



### Para Android



- 7 A busca será iniciada para localizar dispositivos.

### Para iPhone

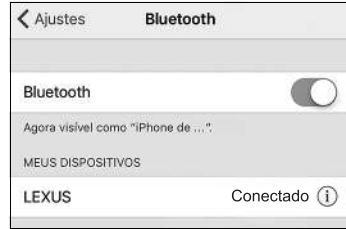

### Para Android



- 8 Selecione o seu dispositivo na tela do sistema multimídia.

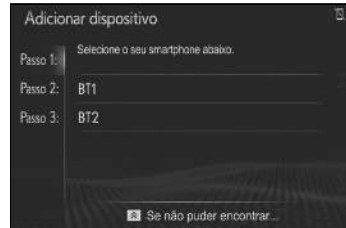

- 9 Acione o sistema multimídia e o dispositivo Bluetooth® para parear, verificando o código de segurança em ambos.

### Para iPhone



### Para Android



Ao finalizar, uma mensagem de conclusão de registro é exibida.





**NOTA**

Caso ocorra algum problema durante o procedimento de pareamento do dispositivo apague o registro do dispositivo Bluetooth tanto dispositivo como no sistema multimídia e refaça o processo.

## Reproduzir arquivo de Áudio Bluetooth®

### Painel frontal

- 1 Com um dispositivo pareado no sistema multimídia pressione o botão **MENU** no Touch Remoto para exibir a tela principal.

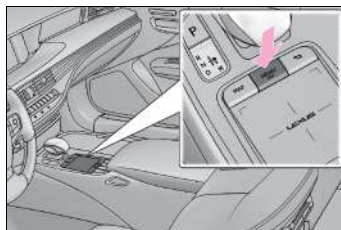

- 2 Opere o Touch Remoto para selecionar a opção **[Mídia]**.



- 3 Selecione a opção fonte **[📶]** para exibir as fontes de áudio, selecione a opção **[Bluetooth]**.



- 4 Selecione a opção **[📁]** para exibir a lista de arquivos.

Selecione a opção **[▶||]** para reproduzir/pausar.

Selecione a opção **[↻]** para selecionar um dos modos de repetir faixa / repetir pasta. Selecione a opção **[🎲]** para reprodução aleatória.



## Painel multioperações traseiro

- 1 Com um smartphone pareado no sistema Multimídia, pressione o botão [  ] no descanso-braço do banco traseiro.

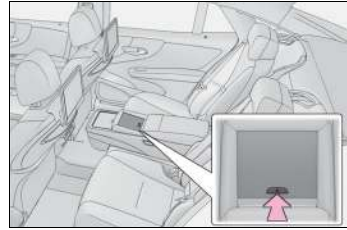

- 2 Toque na opção [Audio].



- 3 Toque na opção [RearLeft] ou [RearRight] para selecionar o respectivo visor, em seguida toque em [Source] para exibir as fontes.

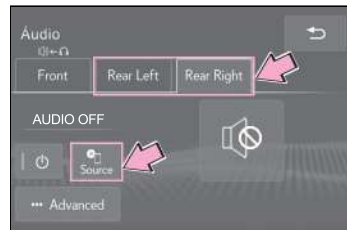





- 4 Toque na opção [  ] para ligar/desligar o sistema multimídia do banco traseiro.



- 5 Toque na opção [Bluetooth].



- 6 Toque na opção [  /  ] para exibir as teclas de operação. Toque em uma das opções [  ] ou [  ] para mudar de arquivo.

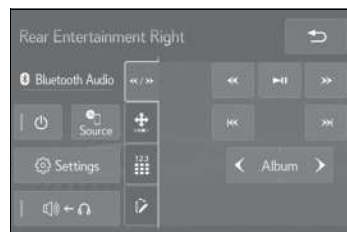

## Chamada de voz via Bluetooth®

### Receber chamadas

Quando um dispositivo pareado no sistema multimídia recebe uma chamada, um menu é exibido na parte inferior da tela. Para aceitar a chamada selecione a opção **[Responder]** na tela do sistema multimídia ou **[]** no volante de direção. Para recusar selecione **[Recusar]** na tela do sistema multimídia.

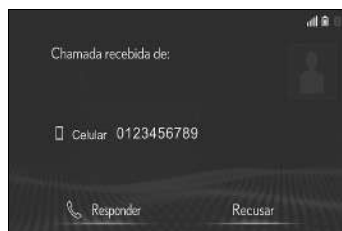

### Realizar chamadas

Abaixo seguem os procedimentos para realização de chamadas, após um telefone Bluetooth® ter sido registrado.

- 1 Pressione o botão **MENU** no Touch Remoto para exibir a tela principal.

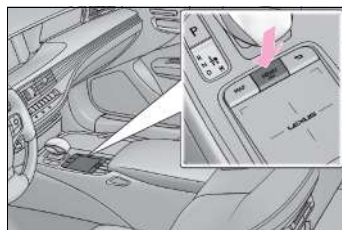

- 2 Opere o Touch Remoto para selecionar a opção **[Telefone]**.



O sistema multimídia possibilita realizar chamadas através de histórico, favoritos, lista de contatos, teclado e também ao selecionar dispositivo.

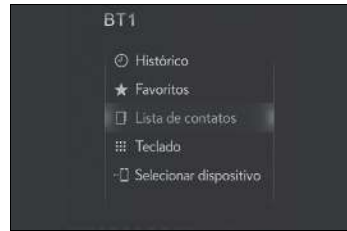

## ■ Utilizando sistema viva-voz

### ■ Fazer chamadas através do sistema viva-voz

- 1 Para fazer uma chamada através dos contatos cadastrados pelo sistema viva-voz pressione o botão [  ] no volante de direção.

Caso não haja contatos cadastrados, cadastre primeiro uma etiqueta de voz.

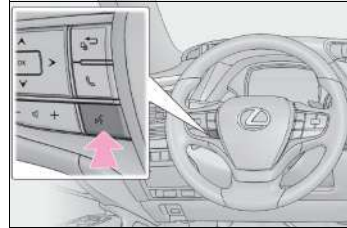

- 2 Pronuncie o nome do contato para qual você deseja ligar.

Siga as instruções no sistema de áudio para iniciar a chamada de voz.

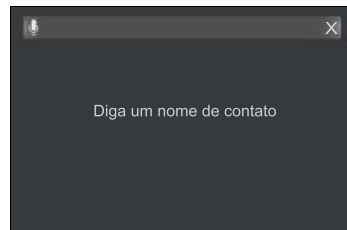

### ■ Cadastrar uma etiqueta de voz

- 1 Aperte o botão **MENU** no Touch Remoto ou o botão [☎] no volante de direção para acessar a tela de opções do telefone.

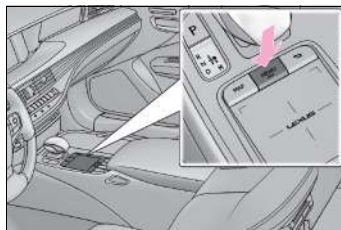

- 2 Selecione a opção [**Configuração**].

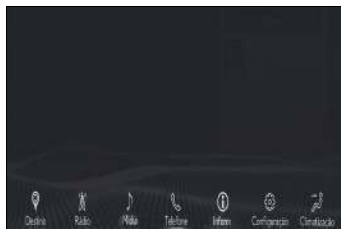

- 3 Selecione a opção [**Telefone**].



- 4 Selecione a opção [**Contatos/Histórico de chamadas**], em seguida selecione [**Gerenciar etiquetas de voz**].



5 Para cadastrar selecione **[Novo]**.

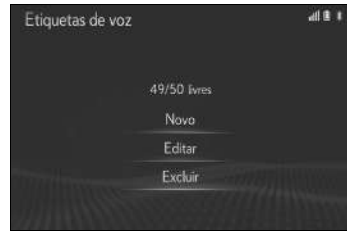

6 Selecione o contato desejado, em seguida selecione **[Gravar]** e grave a voz de preferência em um local silencioso.

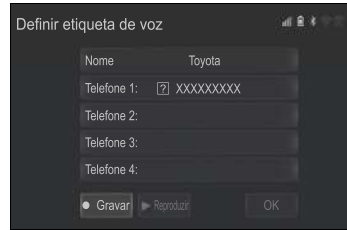

7 Selecione **[Reproduzir]** para reproduzir a etiqueta de voz.

Selecione **[OK]** quando o cadastro da etiqueta de voz estiver completo.

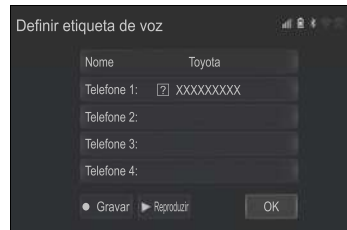

## Espelhamento de dispositivo

### Painel frontal

O seu veículo possui a função de espelhamento de dispositivo chamada Miracast™, esta função possibilita projetar na tela do sistema multimídia imagens e vídeos através de uma conexão Wi-Fi®.

- 1 Pressione o botão **MENU** no Touch Remoto para exibir a tela principal.

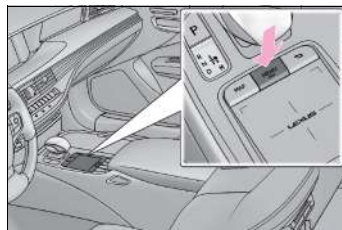

- 2 Opere o Touch Remoto para selecionar a opção **[Mídia]**.

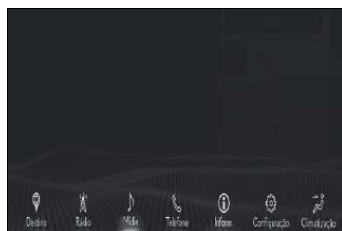

- 3 Selecione a opção fonte [📶] para exibir as fontes, em seguida selecione **[Miracast™]**.





- 4 Caso a conexão Wi-Fi esteja desligada, selecione a opção **[Sim]** para iniciar a busca por dispositivo.

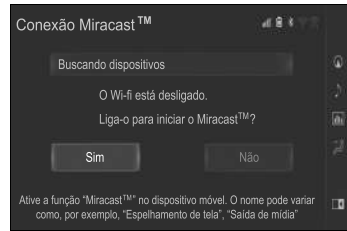

- 5 No dispositivo habilite a ferramenta Smart View.

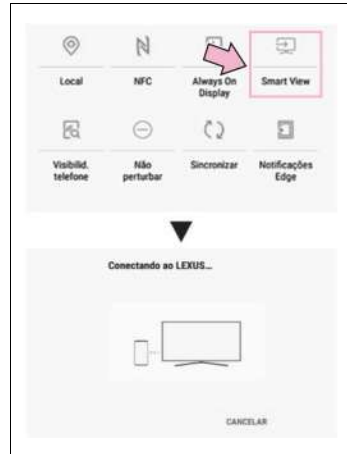

- 6 Selecione a opção **[Sim]** para aceitar a conexão, em seguida o sistema multimídia exibirá a tela principal do dispositivo, verifique a tela do dispositivo, pois será exibido o ícone de ativação do Miracast™, o nome pode variar como por exemplo "Espelhamento de tela", "Saída de mídia".



- 7 No dispositivo selecione o conteúdo desejado para reprodução, para encerrar selecione a opção **[Desconectar]** no sistema multimídia.

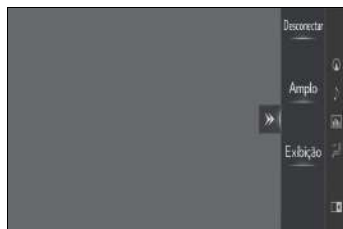

**! NOTA**

O sistema multimídia não reconhece a função Miracast em dispositivos que não tenham a ferramenta Smart View.

## Painel multioperações traseiro

O seu veículo possui a função de espelhamento de dispositivo chamada Miracast™, esta função possibilita projetar na tela do sistema multimídia imagens e vídeos através de uma conexão Wi-Fi®.

- 1 Pressione o botão **[🏠]** no descanso-braço do banco traseiro.

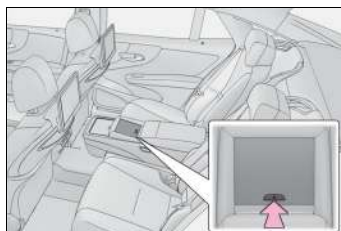

- 2 Toque na opção **[Audio]**.



- 3 Toque na opção **[RearLeft]** ou **[RearRight]** para selecionar o respectivo visor, em seguida toque em **[Source]** para exibir as fontes.
- 4 Toque na opção **[Power]** para ligar/desligar o sistema multimídia do banco traseiro.
- 5 Toque na opção **[Rear-Miracast™]**.

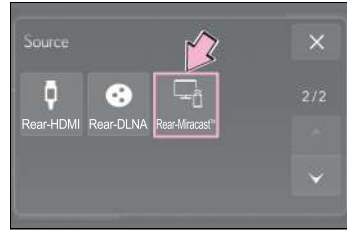
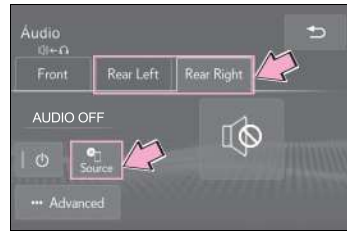

- 6 Toque na opção **[Advanced]**.

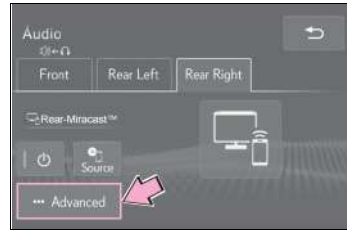

- 7 Toque na opção **[<< / >>]** e verifique se a respectiva tela é exibida.



- 8 No smartphone habilite a ferramenta SmartView, aguarde até que o sistema multimídia traseiro reconheça o dispositivo, em seguida o conteúdo do smartphone será exibido no visor traseiro.

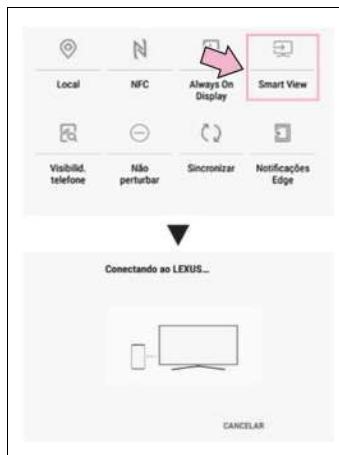

## Modo DLNA (Digital Living Network Alliance) no painel multioperações traseiro

O seu veículo possui a função de espelhamento de dispositivo chamada Miracast™, esta função possibilita projetar na tela do sistema multimídia imagens e vídeos através de uma conexão Wi-Fi®.

- 1 Pressione o botão [  ] no descanso-braço do banco traseiro.

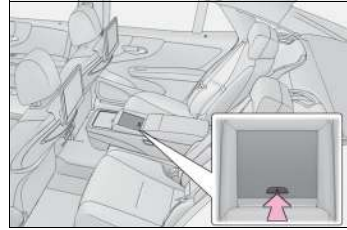

- 2 Toque na opção [Audio].



- 3 Toque na opção [RearLeft] para selecionar o visor esquerdo ou [RearRight] para selecionar o visor direito.

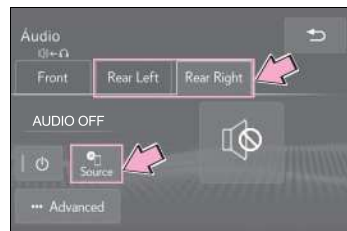

- 4 Toque na opção [  ] para ligar/desligar o sistema multimídia do banco traseiro.



- 5 Toque na opção [Rear-DLNA].

6 Toque na opção **[Advanced]**.

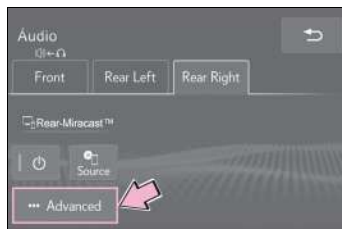

7 Toque nas opções das setas destacadas para navegar com o cursor dentro do visor traseiro.



8 Na tela do visor traseiro, habilite a opção **[Wi-Fi]** pressionando a opção **[Enter]** no painel multioperações traseiro.

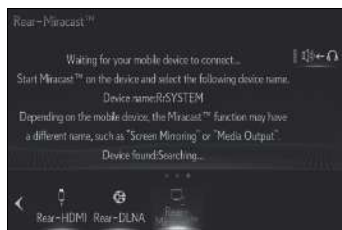

9 Habilite a conexão Wi-Fi no dispositivo.



10 Habilite a conexão Wi-Fi no dispositivo.



## Selecionar um canal de TV

### Painel frontal

#### ⚠️ ATENÇÃO

Por motivos de segurança, as imagens de vídeo serão exibidas somente quando o veículo estiver parado e com o freio de estacionamento aplicado. Durante a condução, apenas o áudio é disponibilizado.

- 1 Para acessar a tela de operação da TV, pressione o botão **MENU** no Touch Remoto para exibir a tela principal.

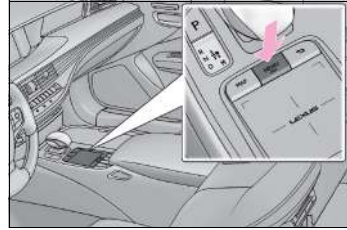

- 2 Opere o Touch Remoto para selecionar a opção **[Mídia]**.



- 3 Selecione a opção **[DTV]**.



- 4 Seleccione o canal desejado através do Touch Remoto, selecione as teclas numéricas (0-9) e selecione **[Enter]**. Para o primeiro acesso selecione a opção seleção de canal **[📺]**, em seguida selecione **[Auto]** para iniciar o Auto Scan, desta forma será possível fazer a seleção de canais através da lista de canais. Selecione a opção lista de canais **[📺]** para visualizar a lista de canais disponíveis.



**⚠️** NOTA

A disponibilidade do sinal da TV digital depende da área de cobertura das emissoras.

### Painel multioperações traseiro

- 1 Pressione o botão **[🏠]** no descansabraço do banco traseiro

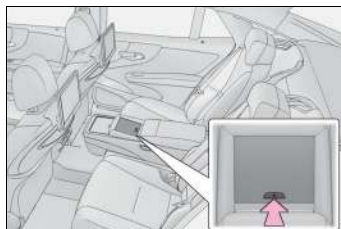

- 2 Toque na opção **[Audio]**.





- 3 Toque na opção **[RearLeft]** ou **[RearRight]** para seleccionar o respectivo visor, em seguida toque em **[Source]** para exibir as fontes.
- 4 Toque na opção **[Power]** para ligar/desligar o sistema multimídia do banco traseiro.
- 5 Toque na opção **[DTV]**.

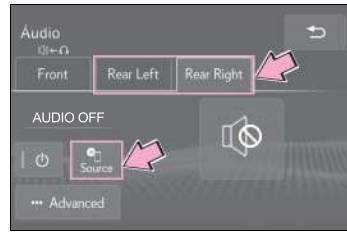

- 6 Toque em uma das opções **[<<]** ou **[>>]** para seleccionar um canal.
- 7 Toque em uma das opções **[< CH >]** para seleccionar o canal predefinido.



 **NOTA**

A disponibilidade do sinal da TV digital depende da área de cobertura das emissoras.

## Operação básica do sistema de navegação

O sistema de navegação recebe sinais de satélite a partir de um Sistema de Posicionamento Global (GPS). Utilizando estes sinais, o sistema indica sua posição atual e auxilia na localização do destino desejado.

Esse sistema foi desenvolvido para escolher itinerários eficientes, capazes de traçar uma rota da sua posição atual até seu destino.

### ⚠ NOTA

O funcionamento do GPS depende da disponibilidade de sinal da região, bem como de outros fatores, como visão desobstruída do céu. A recepção do sinal, por sua vez, pode ser interrompida facilmente por películas protetoras nos vidros, telefones móveis ou dispositivos eletrônicos, rastreadores próximos ao GPS, existência de árvores, edifícios ou fiação elétrica. Nem todos os municípios do território nacional estão presentes na área de cobertura do mapa.



**A Botão de visualização (2D/3D)**

Indica se a orientação do mapa está definida para 2D norte, 2D adiante e 3D adiante. No mapa 3D, somente a visão do mapa adiante está disponível

**B “Opções do Mapa”**

Selecione para utilizar opções tais como modo do mapa, ícones de POI, dados do mapa, limite de velocidade e trilha

**C Botão de escala do mapa**

A escala de visualização do mapa pode ser aumentada (área ampla) ou reduzida (visão detalhada)

Esta opção também pode ser acionada através do Touchpad.

**D Marca GPS**

Exibe se o veículo está recebendo sinal do GPS

**E Localização atual**

Exibe a localização do veículo

## Recurso de rolagem

### ⚠ ATENÇÃO

Antes de operar o mapa, pare o veículo em um local seguro e aplique o freio de estacionamento.

Através dos comandos do Touch Remoto, use o recurso de rolagem para mover o ponto desejado ao centro da tela, visualizando um ponto na tela do mapa diferente da posição atual.

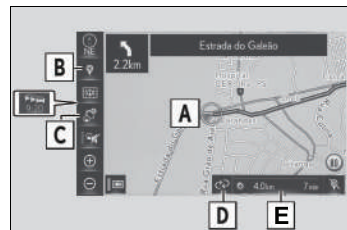
**A** Cursor**B** Selecione para definir como um destino**C** Selecione para opções de rota**D** Selecione alterar informações sobre a rota**E** Barra de informação da rota.

## Pesquisar e iniciar a navegação

### Busca por endereço

A tela “Destino” permite que você busque por um destino.

- 1 Pressione o botão **MENU** no Touch Remoto para exibir a tela do mapa.

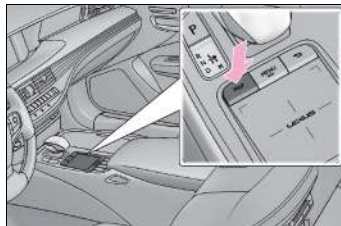

- 2 Opere o Touch Remoto, clique na tela e selecione a opção **[Destino]**.



- 3 Selecione a opção **[Endereço]**.

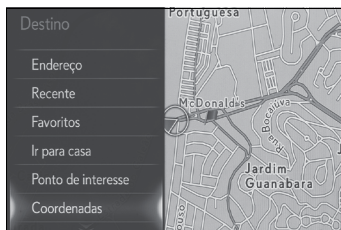

- 4 Selecione e insira o nome da “Cidade” e **[OK]**.

Selecione e insira o nome da “Rua” e **[OK]**.

Selecione e insira a opção “Número da casa” e **[OK]**.

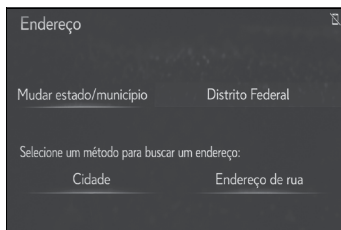

- 5 Com o destino definido selecione a opção **[Ir diretamente]**.



- 6 Selecione a opção **[OK]** para exibir a tela do mapa com a rota traçada, selecione novamente **[OK]** para iniciar a navegação.



## Conexão Wi-fi

O sistema multimídia possui a função de conexão Wi-Fi, essa função é utilizada para espelhamento de smartphone (Miracast™) e atualização do mapa do GPS. A conexão Wi-Fi é utilizada para atualizações de mapas, sendo para estes casos necessária a sua ativação.

- 1 Pressione o botão **MENU** no TouchRemoto para exibir a tela principal.

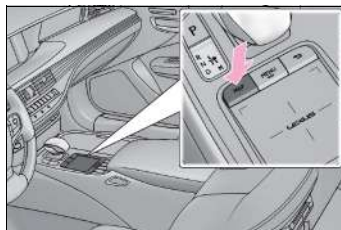

- 2 Opere o Touch Remoto para selecionar a opção **[Configuração]**.



- 3 Seleccione a opção **[Wi-Fi]**, em seguida verifique se **[Alimentação de Wi-Fi]** e **[Acesso à rede]** estão ligados, seleccione **[Redes disponíveis]** e seleccione a rede desejada.



- 4 Após seleção aguarde e a informação “Conexão bem sucedida” deverá aparecer na tela do sistema multimídia.



## Atualização do mapa

### Atualizar os dados do mapa por conexão Wi-Fi

A atualização dos dados do mapa do Sistema Multimídia é realizado através da conexão Wi-Fi. Para maiores informações consulte uma Concessionária Autorizada Lexus.

#### ■ Versão dos dados do mapa

Para verificar a versão dos dados do mapa no sistema multimídia.

- 1 Pressione o botão **MAP** no Touch Remoto para exibir a tela do mapa.

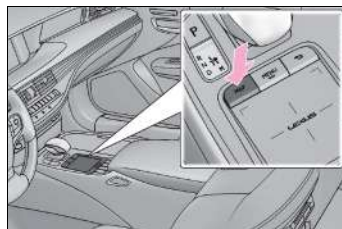

- 2 Opere o Touch Remoto e selecione as opções do mapa [ ] para acessar o conteúdo desejado.



- 3 Selecione a opção [Dados do mapa].



A versão de dados é exibida.

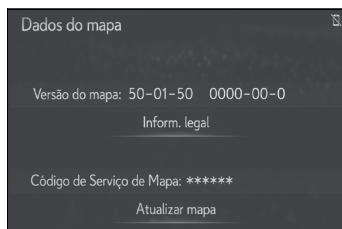



## Assistência de estacionamento por câmera de ré

A assistência de estacionamento por câmera de ré auxilia o motorista exibindo uma imagem da área atrás do veículo e linhas guias durante a ré, por exemplo durante o estacionamento.

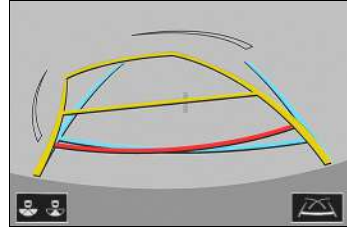

### Linhas-guia de distância

#### ■ Estacionamento perpendicular

Ao mudar a posição da marcha para “R”, inspecione visualmente os arredores e a área atrás do veículo utilizando os retrovisores.

Na tela será apresentada a visão traseira do veículo exibindo 3 linhas-guia:

#### A Linha-guia de largura do veículo:

Exibe um caminho-guia quando o veículo estiver se movendo para trás em linha reta.

- A largura exibida é maior que a largura real do veículo

- Estas linhas terão as mesmas referências que as linhas de curso estimado, quando o veículo estiver se movendo para frente em linha reta.

#### B Linhas de curso estimado:

Exibe um curso estimado quando o volante é girado.

#### C Linhas-guia de Distância:

Mostram as distâncias atrás do veículo quando o volante é esterçado.

- As linhas-guia se movem em conjunto com as linhas de curso estimadas.
- As linhas-guia exibem pontos de aproximadamente 0,5 m (vermelho) e aproximadamente 1m (amarelo) do centro da borda do para-choque.

#### D Linha-guia de Distância:

Mostra a distância atrás do veículo.

- Exibe um ponto de aproximadamente 0,5 m (azul) da superfície do para-choque.

#### E Linha-guia de centro do veículo.

Mostra uma estimativa do centro do veículo no solo.

As medidas apresentadas tem um solo plano como referência.

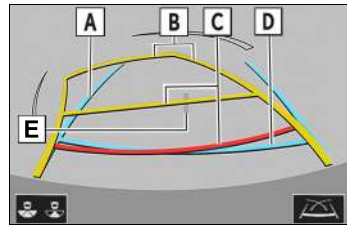

**⚠ ATENÇÃO**

- Certifique-se de que não há obstáculos dentro do contorno azul. Se houver qualquer obstáculo dentro do contorno azul, não utilize o auxílio a estacionamento.
- Ao posicionar o contorno azul sobre a vaga, certifique-se de posicioná-lo de modo que a linha azul estendida não ultrapasse o pneu do veículo estacionado em frente ao espaço vazio.
- Se a linha estendida do contorno azul estiver ultrapassando o veículo estacionado, seu veículo pode estar perto demais. Certifique-se de que haja um espaço de aproximadamente 1 m entre o seu veículo e o veículo estacionado.
- Ao executar a ré, tome cuidado para não colidir em qualquer obstáculo com o seu veículo. Execute a ré lentamente.

**Precauções quanto à assistência de estacionamento por câmera de ré**

A assistência de estacionamento por câmera de ré apresenta uma imagem da visão do para-choque da traseira do veículo.

A área exibida na tela pode variar, conforme as condições de orientação do veículo.

Objetos que estejam próximos às extremidades do para-choque ou sob o para-choque não poderão ser apresentados na tela.

A câmera utiliza uma lente especial. A distância da imagem apresentada na tela é diferente da distância real.

Itens localizados acima da câmera não poderão ser apresentados no monitor.

As linhas guias de distância fornecem uma guia de distância para superfícies planas. Há uma margem de erro entre as linhas guias na tela e a distância/curso real na pista.

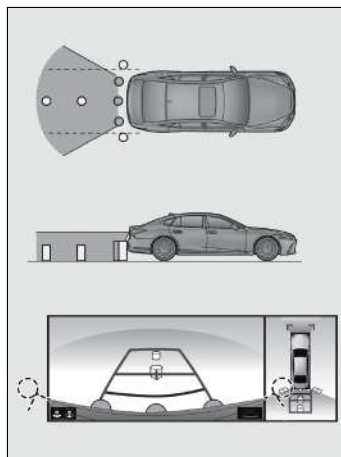

As linhas guias de distância parecerão estar mais próximas do veículo que a distância real. Devido a isto, os objetos irão parecer estar mais distantes do que realmente estão. Da mesma forma, haverá uma margem de erro entre as linhas guias e a distância/curso real na pista.

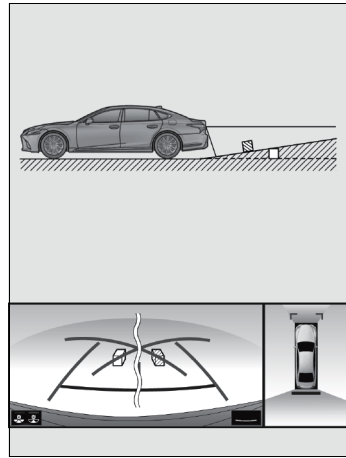

As linhas guias de distância parecerão estar mais distantes do veículo que a distância real. Devido a isto, os objetos irão parecer estar mais próximos do que realmente estão. Da mesma forma, haverá uma margem de erro entre as linhas guias e a distância/curso real na pista.

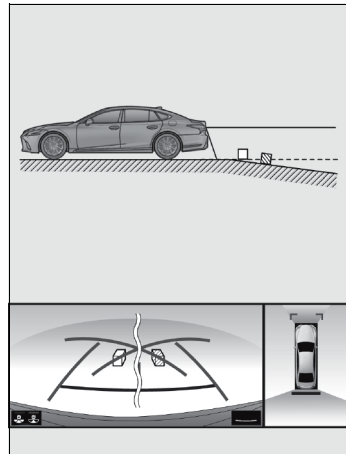

Quando qualquer parte do veículo for rebaixada devido ao número de passageiros ou a distribuição da carga, há uma margem de erro entre as linhas-guia na tela e a distância/curso real na estrada.

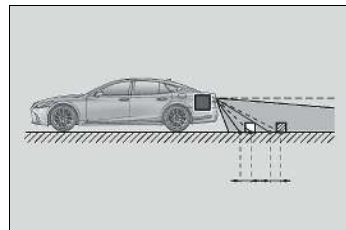

### ■ Ao se aproximar de objetos

As linhas guias de distância são apresentadas conforme a superfície dos objetos. Portanto, não será possível determinar a posição de objetos.



## Limpeza e cuidados básicos

### 7

#### 7-1. Limpeza

Limpeza externa ..... 468

Limpeza interna..... 472

Limpeza da tela LCD..... 478

#### 7-2. Cuidados básicos

Precauções quanto aos  
serviços que você  
mesmo pode fazer ..... 479

Capô ..... 481

Posicionamento do macaco  
mecânico..... 482

Compartimento do motor .... 484

Pneus ..... 493

Pressão de inflagem  
dos pneus ..... 510

Rodas ..... 512

Filtro do ar condicionado ..... 514

Bateria da chave eletrônica... 516

Inspeção e troca de  
fusíveis ..... 519

Lâmpadas..... 524

Bateria 12 volts..... 525

## Limpeza externa

Execute a limpeza de forma apropriada a cada componente e seu material.

### Instruções de limpeza

- Iniciando de cima para baixo, aplique uma quantidade abundante de água na carroçaria, rodas e extremidade inferior do veículo para remover toda sujeira e poeira.
- Lave a carroçaria usando esponja ou pano macio.
- Para marcas de difícil remoção, use sabão apropriado para veículos e enxágue totalmente com água.
- Remova toda água.
- Encere o veículo quando a camada resistente a água estiver deteriorada.

Se a água não formar gotas em uma superfície limpa, aplique cera quando a carroçaria do veículo estiver fria.

#### ■ Revestimento auto restaurador

A carroçaria do veículo tem um revestimento auto restaurador resistente a riscos pequenos na superfície, causados durante a lavagem do veículo, etc.

- O revestimento dura de 5 a 8 anos a partir da entrega do veículo pela fábrica.
- O tempo de restauração difere, dependendo da profundidade do risco e da temperatura externa.  
O tempo de recuperação pode ficar mais curto quando o revestimento for aquecido ao aplicar água quente.
- Riscos profundos causados por chaves e moedas não podem ser reparados.
- Não use cera contendo abrasivos.

#### ■ Lavadores automáticos

- Antes de lavar o veículo:
  - Dobre os espelhos
  - Desligue a tampa elétrica do porta-malas

Comece a lavar pela parte dianteira do veículo. Estenda os espelhos antes de dirigir.

- As escovas usadas em lavadores automáticos poderão riscar a superfície do veículo e danificar sua pintura.

#### ■ Lavadores automáticos de alta pressão

- Não permita que os bocais do lavador automático estejam muito próximos dos vidros e da unidade da suspensão a ar.
- Antes de entrar em um lavador automático, verifique se a tampa do tanque de combustível está fechada corretamente.

### ■ Ao utilizar um lavador automático de veículos

Se a maçaneta da porta ficar úmida enquanto a chave eletrônica estiver dentro da faixa efetiva, a porta poderá travar e destravar repetidamente. Nesse caso, siga os procedimentos de correção abaixo para lavar o veículo:

- Durante a lavagem do veículo, coloque a chave em uma posição a 2 m ou mais de distância do veículo. (Seja cauteloso para garantir que a chave não seja roubada.)
- Ajuste a chave eletrônica no modo de economia de bateria para desativar o sistema inteligente de entrada e partida. (→P.190)

### ■ Rodas de alumínio

- Remova toda sujeira imediatamente usando detergente neutro.
- Remova o detergente com água imediatamente após o uso.
- Para proteger a pintura de danos, certifique-se de observar as precauções a seguir.
- Não utilize detergentes ácidos, alcalinos ou abrasivos
- Não utilize escovas duras
- Não utilize detergente nas rodas quando elas estiverem quentes, como após dirigir ou estacionar em altas temperaturas

### ■ Para-choque e molduras laterais

Não esfregue com produtos de limpeza abrasivos.

### ■ Revestimento impermeabilizante dos vidros laterais dianteiros

- As precauções abaixo podem aumentar a eficácia do revestimento impermeabilizante.
- Remova regularmente toda a sujeira dos vidros laterais dianteiros.
- Não deixe que sujeira e pó se acumulem nos vidros por um longo período. Limpe os vidros com um pano macio e úmido assim que possível.
- Não use cera ou limpa-vidro que contenham abrasivos para limpar os vidros.
- Não use objetos metálicos para remover o acúmulo de condensação.
- Quando o impermeabilizante tiver perdido suas características, o revestimento poderá ser reparado. Entre em contato com uma Concessionária Autorizada Lexus.

### ■ Partes cromadas

Se a sujeira não puder ser removida, limpe as peças como a seguir:

- Utilize um pano umedecido com uma solução de, aproximadamente, 5% de detergente neutro e água para limpar a sujeira completamente.
- Limpe a superfície usando um pano seco e macio para remover toda a umidade.
- Para remover acúmulos de óleo, utilize lenços umedecidos com álcool ou um produto similar.

**⚠ ATENÇÃO****■ Ao lavar o veículo**

Não aplique água no interior do compartimento do motor. Isso poderá resultar em incêndio nos componentes elétricos, etc.

**■ Ao limpar o para-brisa**

Ajuste o interruptor do limpador para a posição desligado.

Caso o interruptor do limpador esteja posicionado em "AUTO", os limpadores poderão funcionar inesperadamente nas situações abaixo, podendo prender suas mãos e causar ferimentos graves ou danos às palhetas do limpador.

**A** Desligado

**B** AUTO

- Quando a parte superior do para-brisa onde o sensor de chuva está localizado for tocado com as mãos
- Quando um pano úmido ou similar estiver próximo ao sensor de chuva
- Se algo colidir contra o para-brisa
- Se você tocar diretamente no corpo do sensor de chuva ou se algo colidir com o sensor de chuva

**■ Precauções relacionadas aos tubos de escapamento**

Os gases do escapamento fazem os tubos do escapamento esquentarem excessivamente.

Ao lavar o veículo, esteja atento para não tocar nos tubos de escapamento antes que o mesmo esteja suficientemente frio, uma vez que os tubos quentes poderão causar queimaduras.

**■ Precaução quanto ao para-choque traseiro**

Se houver lascas ou riscos no para-choque traseiro, o sistema poderá funcionar de forma irregular. Se isso ocorrer, consulte a Concessionária Autorizada Lexus.

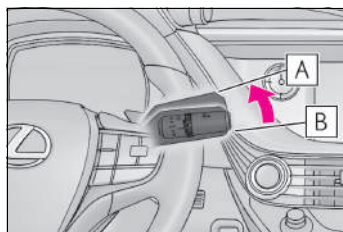
**■ Para evitar a deterioração da pintura e os efeitos da corrosão na carroçaria e em outros componentes (rodas de alumínio, etc.)**



 NOTA

- Lave o veículo imediatamente nos casos abaixo:
  - Após dirigir próximo do litoral
  - Após dirigir em pistas cobertas de sal
  - Se houver piche ou seiva de árvores na superfície da pintura
  - Se notar insetos mortos ou fezes de insetos na superfície da pintura
  - Após dirigir em uma área contaminada com fuligem, fumaça oleosa, resíduos de mineração, pó de ferro ou substâncias químicas
  - Se o veículo estiver excessivamente sujo com poeira ou lama
  - Se houver borrifamento de líquidos como benzina e gasolina na superfície da pintura
  - Se a pintura estiver esfolada ou riscada, providencie o reparo imediatamente.
  - Ao armazenar as rodas, para evitar sua corrosão, remova toda a sujeira e armazenas em um local com baixa umidade.
- **Limpeza das luzes externas**
- Lave cuidadosamente. Não utilize substâncias orgânicas ou esfregue com uma escova dura. Isto poderá danificar as superfícies das lentes dos faróis, lanternas e sinalizadores de direção.
  - Não aplique cera nas superfícies das luzes. A cera poderá danificar as lentes.
- **Ao usar lavadores automáticos**
- Ajuste o interruptor do limpador para a posição off.  
Se o interruptor do limpador estiver na posição "AUTO", os limpadores poderão ser acionados e causar danos às palhetas do limpador.
- **Ao usar um lavador automático de alta pressão**
- Ao lavar o veículo, não borrife a câmera ou a área ao redor dela diretamente com lavador de alta pressão. Choque devido a alta pressão da água pode acarretar o mau funcionamento do dispositivo.
  - Não coloque o bocal próximo aos conectores, às coifas (tampa de borracha ou de resina), ou aos seguintes componentes. Os componentes podem ser danificados, caso entrem em contato com a água em alta pressão.
  - Componentes relacionados à tração
  - Peças da direção
  - Peças da suspensão
  - Peças do freio
  - Não lave a parte inferior do veículo com lavador automático de alta pressão.

## Limpeza interna

Execute a limpeza de forma apropriada a cada componente e seu material.

### Proteção da parte interna do veículo

- Remova a sujeira e a poeira usando aspirador de pó. Limpe as superfícies sujas com um pano umedecido em água morna.
- Se a sujeira não puder ser removida, limpe-a com um tecido macio umedecido com uma solução neutra diluída de aproximadamente 1%.  
Remova o excesso de água do pano e limpe minuciosamente quaisquer vestígios de detergente e água.

#### ■ Lavagem dos carpetes

Existem diversas espumas de limpeza disponíveis comercialmente. Use uma esponja ou escova para aplicar a espuma. Esfregue em círculos sobrepostos. Não use água. Limpe as superfícies sujas e deixe-as secar. Os melhores resultados são obtidos mantendo-se o tapete o mais seco possível.

#### ■ Manuseio dos cintos de segurança

Limpe com sabão neutro e água morna, usando um pano ou esponja. Verifique também os cintos periodicamente quanto ao desgaste excessivo, desfiamentos ou cortes.

#### ■ Ao limpar as partes com tapete no porta-luvas e no console central.

Se uma fita adesiva forte for utilizada, há a possibilidade de a superfície do tapete ser danificada.

### ATENÇÃO

#### ■ Água no veículo

- Não jogue ou derrame água no veículo, por exemplo, no assoalho, nos difusores de ar da bateria híbrida (bateria de tração), e no porta-malas. (→P.80)  
A negligência poderá causar impropriedade na bateria híbrida, componentes elétricos ou resultar em incêndio.
- Não deixe molhar componente algum do sistema de airbag ou fiação elétrica na parte interna do veículo.  
(→P.34)  
Uma falha elétrica poderá causar a deflagração ou o funcionamento incorreto dos airbags, resultando em ferimentos graves ou fatais.

#### ■ Limpeza da parte interna (especialmente painel de instrumentos)

Não use ceras polidoras ou produtos abrasivos para limpeza. O painel de instrumentos poderá refletir no para-brisa, obstruindo a visão do motorista e levando a um acidente, resultando em ferimentos graves ou fatais.

 NOTA**■ Detergentes para limpeza**

- Não use as substâncias abaixo, uma vez que poderão desbotar o interior do veículo ou causar estrias ou danos em superfícies pintadas:
- Áreas além dos bancos e do volante de direção: Substâncias orgânicas como benzeno ou gasolina, soluções ácidas ou alcalinas, corante e alvejante
- Bancos: Soluções ácidas ou alcalinas, como diluente, benzeno e álcool
- Volante de direção Substâncias orgânicas como diluentes e limpadores que contêm álcool
  - Não use ceras polidoras ou produtos abrasivos para limpeza. O painel de instrumentos ou a superfície pintada de outros componentes internos poderão ser danificadas.

**■ Prevenção de danos às superfícies em couro**

Observe as precauções abaixo para evitar danos e deterioração às superfícies em couro:

- Remova imediatamente toda a poeira ou sujeira das superfícies de couro.
- Não exponha o veículo à luz solar direta durante longos períodos. Estacione o veículo à sombra, especialmente durante o verão.
- Não coloque objetos feitos de vinil, plástico ou que contenham cera sobre o estofamento, visto que poderão aderir à superfície do couro se a temperatura interna do veículo aumentar significativamente.

**■ Água no assoalho**

Não lave o assoalho do veículo com água.

Os sistemas do veículo, como o sistema de áudio, poderão ser danificados se a água entrar em contato com componentes elétricos, como o sistema de áudio, acima ou sob o assoalho do veículo. A água também poderá causar oxidação da carroçaria.

**■ Limpeza interna do vidro traseiro**

- Não use produto para limpeza de vidro para limpar o vidro traseiro, uma vez que isto poderá danificar os filamentos do aquecedor do vidro traseiro ou antena. Use um pano úmido em água morna para limpar delicadamente o vidro. Limpe o vidro com movimentos paralelos à antena ou aos filamentos do aquecedor.
- Seja cauteloso para não riscar ou danificar a antena ou os filamentos do aquecedor.

## Limpeza dos difusores da entrada de ar da bateria híbrida (bateria de tração)

Para evitar que os difusores da entrada de ar da bateria híbrida (bateria de tração) sejam obstruídos, limpe-os periodicamente.

Limpe os difusores dos dois lados.



### ■ Limpeza dos difusores da entrada de ar

Remova poeira e obstruções dos difusores da entrada de ar com o uso de um aspirador de pó.

Os filtros são instalados na lateral traseira das grades do difusor da entrada de ar,

Se a mensagem “Maintenance Required for Traction Battery Cooling Parts See Owner’s Manual” (Manutenção Necessária para Peças de Resfriamento da Bateria de Tração. Consulte o Manual do Proprietário) for exibida no visor multifunção, os filtros podem estar entupidos. Remova as grades do difusor da entrada e limpe os filtros.

1 Remova a grade.

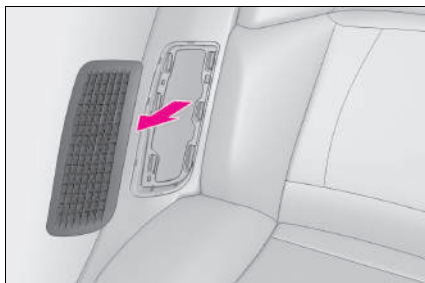
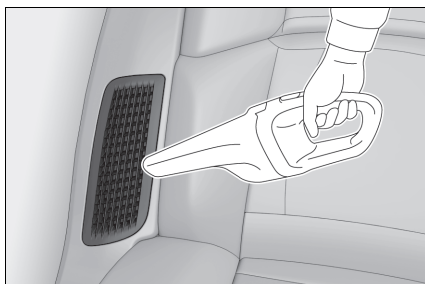

2 Remova o filtro.

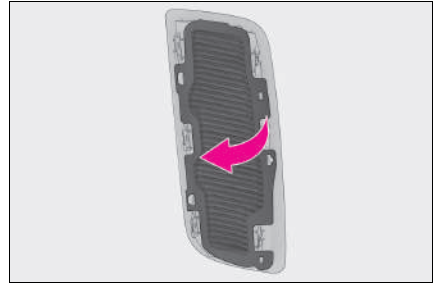

3 Remova eventuais poeira e obstruções do filtro com o uso de um aspirador de pó, etc.

Certifique-se, também, de que poeira e obstruções sejam removidas da parte interna da grade do difusor da entrada de ar.

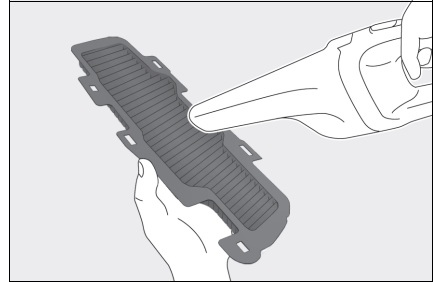

4 Se o filtro for danificado, ele deve ser substituído pela Concessionária Autorizada Lexus.

5 Instale o filtro na sua posição original e, em seguida, instale a grade.

6 Inicie o sistema híbrido e verifique se a mensagem “Maintenance Required for Traction Battery Cooling Parts See Owner’s Manual” (Manutenção Necessária para Peças de Resfriamento da Bateria de Tração. Consulte o Manual do Proprietário) não é mais exibida no visor de multifunção.

Após a partida do sistema híbrido, a mensagem de advertência pode levar aproximadamente 20 minutos para desaparecer. Se a mensagem de advertência não desaparecer, providencie a inspeção do veículo em uma Concessionária Autorizada Lexus.

#### ■ Manutenção dos difusores da entrada de ar

- Se o veículo for conduzido com os difusores da entrada de ar obstruídos, a bateria híbrida (bateria de tração) pode superaquecer, e o consumo de combustível pode aumentar.
- Dependendo das condições sob as quais o veículo é utilizado, a limpeza dos difusores da entrada de ar deve ser feita com mais regularidade.

#### ■ Limpeza dos filtros do difusor da entrada de ar

- O manuseio inadequado das grades do difusor da entrada de ar e dos filtros pode danificá-los. Caso haja alguma preocupação quanto ao filtro de limpeza, contate uma Concessionária Autorizada Lexus.
- Se o veículo for conduzido com o difusor da entrada de ar obstruído, a bateria híbrida (bateria de tração) pode superaquecer, e o consumo de combustível pode aumentar e danificar a bateria híbrida (bateria de tração).
- Dependendo das condições sob as quais o veículo é utilizado, os filtros do difusor da entrada de ar deverão ser limpos com mais regularidade.

- Se a mensagem “Maintenance Required for Traction Battery Cooling Parts See Owner’s Manual” (Manutenção Necessária para Peças de Resfriamento da Bateria de Tração. Consulte o Manual do Proprietário) for exibida no visor multifunção
- É possível que os difusores da entrada de ar ou os filtros estejam obstruídos devido ao acúmulo de poeira. Limpe os difusores da entrada de ar e os filtros conforme o método de limpeza apropriado.
- Se o veículo for conduzido continuamente com essa mensagem em exibição, a bateria híbrida (bateria de tração) pode não estar resfriada adequadamente, o que pode fazer com que a distância de condução por motor elétrico seja mais curta e danifique a bateria híbrida (bateria de tração). Limpe os difusores da entrada de ar periodicamente para evitar que a poeira se acumule nos difusores e nos filtros.
- Se a mensagem no visor multifunção não se apagar mesmo que os difusores da entrada de ar estejam limpos, providencie a inspeção do veículo por uma Concessionária Autorizada Lexus.

### ATENÇÃO

- **Limpeza dos difusores de entrada de ar/filtros da bateria híbrida (bateria de tração)**
- Não utilize água ou outros líquidos para limpar os difusores da entrada de ar/filtros. Se a água for aplicada à bateria híbrida (bateria de tração) ou a outros componentes, poderá haver incêndio e falha no funcionamento.
- Se as grades do difusor da entrada de ar, localizadas perto dos bancos traseiros, tiverem que ser removidas, certifique-se de que o botão de partida esteja desligado para interromper o sistema híbrido.

### Limpeza da áreas com tonalização metálica de acabamento acetinado

- Remova a sujeira com um pano macio umedecido com água ou com uma flanela sintética
- Limpe a superfície usando um pano seco e macio para remover toda a umidade.
- **Limpeza da áreas com tonalização metálica de acabamento acetinado**  
As áreas metálicas utilizam uma camada de metal autêntico para a superfície. É necessário limpá-los regularmente. Se as áreas sujas permanecerem assim por um longo período, a limpeza delas poderá ser mais difícil.

## Limpeza de áreas de couro

- Remova a sujeira e a poeira usando aspirador de pó.
- Limpe todo o excesso de sujeira e poeira com um pano macio umedecido em detergente diluído.

Use uma solução de aproximadamente 5% de detergente neutro diluído em água.

- Remova o excesso de água do pano e limpe totalmente todo vestígio de detergente.
- Limpe a superfície usando um pano seco e macio para remover toda a umidade. Deixe o couro secar em local à sombra e ventilado.

### ■ Cuidados com áreas em couro

A Lexus recomenda a limpeza interna do veículo no mínimo duas vezes ao ano para manter a qualidade do interior do veículo.

## Limpeza de áreas em couro sintético

- Remova a sujeira e a poeira usando aspirador de pó.
- Limpe com um tecido macio umedecido com uma solução com aproximadamente 1% de detergente neutro.
- Remova o excesso de água do pano e limpe minuciosamente quaisquer vestígios de detergente e água.

## Limpeza das partes revestidas com tecido do painel de instrumentos

- Para remover a poeira do tecido, utilize um aspirador de pó ou uma fita adesiva.
- Utilize um pano úmido com água morna para limpar delicadamente o tecido delicadamente.

Não utilize detergentes para limpar o tecido.

## Limpeza da tela LCD

Ao tirar o pó da tela de LCD ou limpá-la, primeiro desligue o sistema e então limpe-a com um pano macio e seco.



### NOTA

Ao limpar a tela de LCD, tome cuidado para não arranhar a superfície. Não use produtos químicos de limpeza ou abrasivos.



## Precauções quanto aos serviços que você mesmo pode fazer

Se você mesmo realizar a manutenção, certifique-se de observar o procedimento correto nestas seções.

### Manutenção

Itens	Peças e ferramentas
Condição da bateria de 12-volts (→P.525)	<ul style="list-style-type: none"> <li>• Chave combinada</li> </ul>
Nível de líquido de arrefecimento da unidade de controle de potência/motor (→P.489)	<ul style="list-style-type: none"> <li>• Fluido de Arrefecimento Genuíno Lexus (SLLC)</li> <li>• Funil</li> </ul>
Nível de óleo do motor(→P.486)	<ul style="list-style-type: none"> <li>• Óleo de Motor Genuíno Lexus</li> <li>• Pano ou toalha de papel</li> <li>• Funil</li> </ul>
Fusíveis (→P.519)	<ul style="list-style-type: none"> <li>• Fusível Genuíno Lexus</li> </ul>
Radiador e condensador (→P.490)	—
Pressão de inflagem dos pneus (→P.510)	<ul style="list-style-type: none"> <li>• Medidor de pressão do pneu</li> <li>• Fonte de ar comprimido</li> </ul>
Fluido do lavador(→P.491)	<ul style="list-style-type: none"> <li>• Fluido do Limpador de Para-brisa Genuíno Lexus</li> <li>• Funil</li> </ul>

 **ATENÇÃO**

O compartimento do motor contém muitos mecanismos e fluidos que podem mover repentinamente, tornar-se quente ou energizados eletricamente. Para evitar ferimentos graves ou fatais, observe as precauções abaixo.

**■ Durante operações no compartimento do motor**

- Certifique-se de que “ACESSÓRIOS” ou “IGNIÇÃO LIGADA” no visor multifunção e o indicador “READY” estejam desligados.
- Mantenha as mãos, roupas e ferramentas afastadas do ventilador e da correia de acionamento do motor em movimento.
- Esteja atento para não tocar no motor, radiador, unidade de controle de potência, coletor de escapamento imediatamente após a condução, uma vez que poderão estar quentes. O óleo e os demais fluidos também poderão estar quentes.
- Não mantenha no compartimento do motor, quaisquer materiais inflamáveis que possam queimar com facilidade, como papel ou panos.
- Não fume, gere faíscas ou exponha chamadas ao combustível. Os gases do combustível são inflamáveis.
- Esteja atento, uma vez que o fluido de freio poderá queimar as suas mãos ou olhos além de danificar as superfícies pintadas. Se houver contato de fluido de freio nas mãos ou olhos, lave a área afetada com água pura imediatamente. Se o desconforto persistir, procure um médico.

**■ Durante operações perto do ventilador elétrico de arrefecimento ou da grade do radiador**

Confirme que o botão de partida está desligado.

Com o botão de partida posicionado no modo LIGADO, o ventilador elétrico de resfriamento poderá ser acionado automaticamente se o ar condicionado estiver ligado e/ou a temperatura do líquido de arrefecimento estiver alta. (→P.491)

**■ Óculos de proteção**

Use óculos de proteção para evitar que quaisquer materiais, jatos de fluido atinjam seus olhos.

 **NOTA****■ Se o filtro de ar for removido**

Dirigir com o filtro de ar removido poderá resultar em desgaste excessivo do motor devido a sujeira no ar.

**■ Se o nível do fluido estiver baixo ou alto**

É normal que o nível do fluido de freio abaixe levemente conforme o desgaste das pastilhas de freio ou quando o nível do fluido no acumulador estiver alto.

Se o reservatório exigir reabastecimento frequente, isto poderá indicar um problema grave.

## Capô

### Abra o capô do motor.

- 1 Puxe a alavanca de destravamento do capô.

O capô irá saltar levemente.

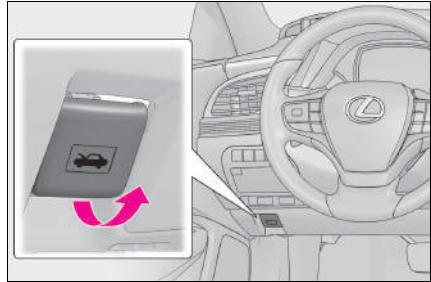

- 2 Levante o engate e a seguir o capô.

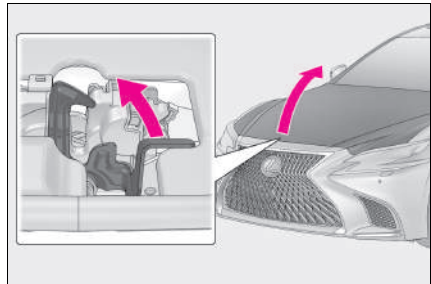

### ⚠ ATENÇÃO

#### ■ Inspeção antes de dirigir

Verifique se o capô está totalmente fechado e travado.

Se não estiver travado corretamente, o capô poderá abrir enquanto o veículo estiver em movimento, o que poderá resultar em acidente com ferimentos graves ou fatais.

## Posicionamento do macaco mecânico

Ao usar um macaco mecânico, siga as instruções contidas no manual fornecido com o macaco mecânico e execute a operação com segurança.

Ao levantar o veículo com o macaco mecânico, posicione-o corretamente. O posicionamento incorreto do macaco mecânico poderá danificar o veículo ou resultar em ferimentos.

### Localização da aplicação do macaco mecânico

- Compartimento Dianteiro

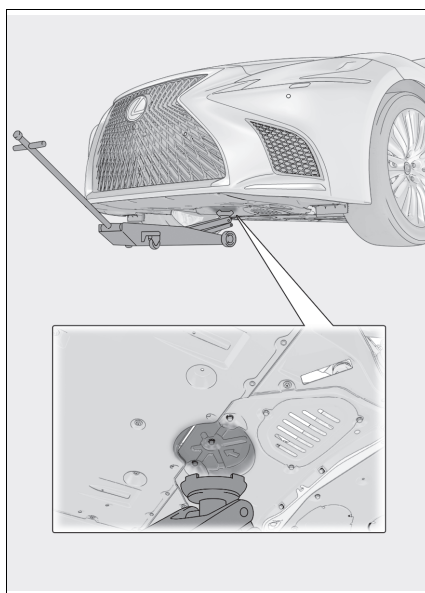

## ■ Compartimento traseiro

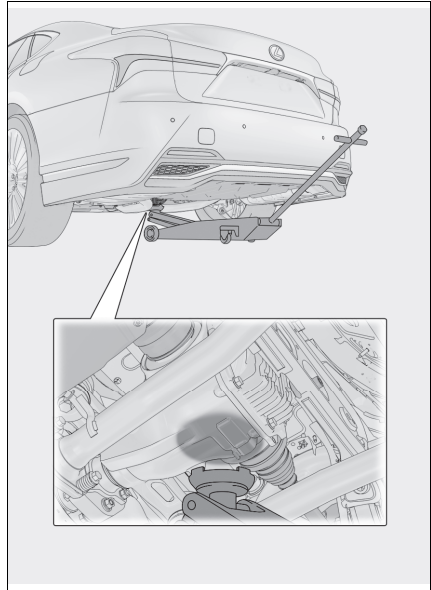

## Compartimento do motor

### Componentes

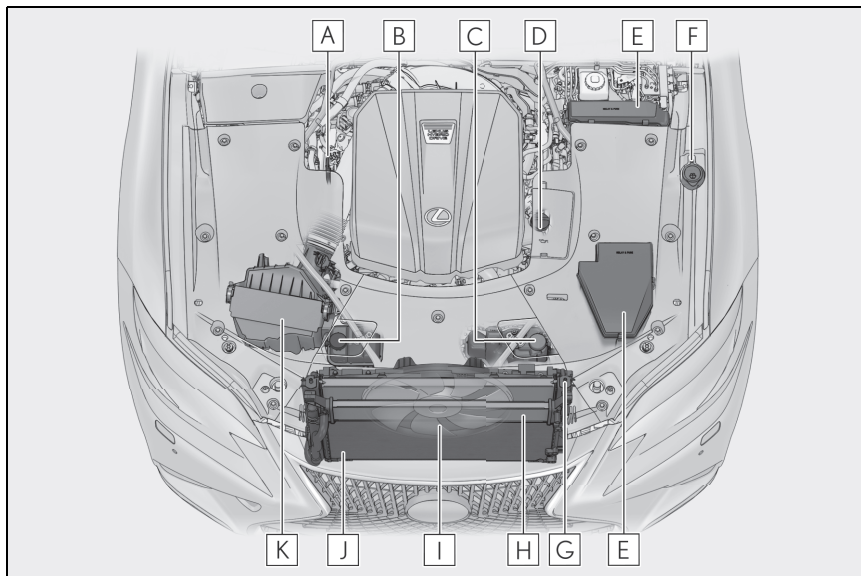

- A** Vareta de nível de óleo do motor (→P.486)
  - B** Reservatório do líquido de arrefecimento da unidade de controle de potência (→P.489)
  - C** Reservatório do líquido de arrefecimento do motor (→P.489)
  - D** Tampa do bocal de abastecimento de óleo do motor (→P.486)
  - E** Caixas de fusíveis (→P.519)
  - F** Tanque de fluido do lavador (→P.491)
  - G** Radiador do líquido de arrefecimento do motor (→P.489)
  - H** Radiador do líquido de arrefecimento da unidade de controle de potência (→P.489)
  - I** Ventilador elétrico de arrefecimento
  - J** Condensador (→P.490)
  - K** Filtro de ar (→P.514)
- **Bateria 12 volts**  
→P.525

## Tampa do compartimento do motor

### ■ Remoção da tampa do compartimento do motor

#### ▶ Externa

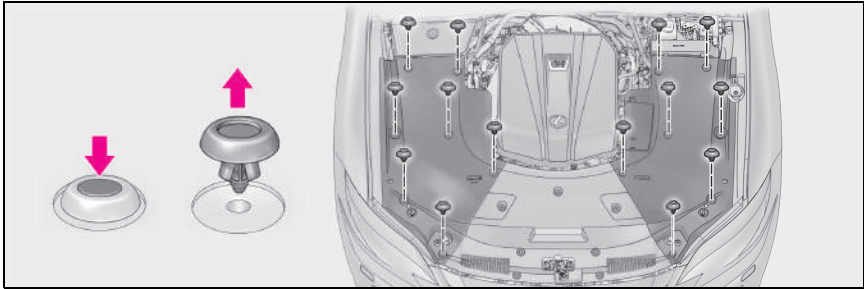

#### ▶ Compartimento Dianteiro

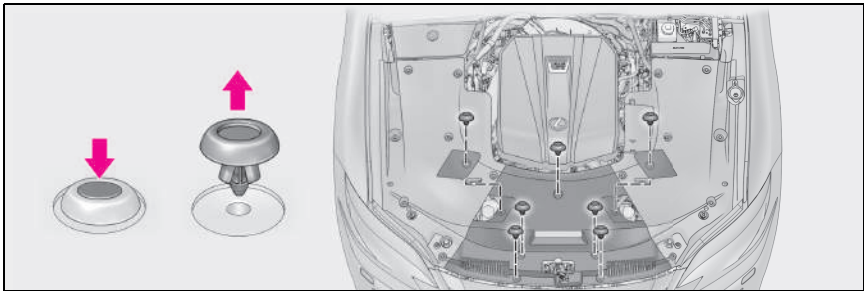

### ■ Instalação das presilhas

- 1 Empurre para cima **A**
- 2 Insira
- 3 Pressione

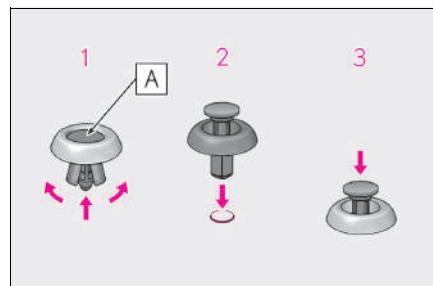

### ⚠ NOTA

#### ■ Verificação da tampa do compartimento do motor após a instalação

Certifique-se de que a tampa esteja instalada firmemente em sua posição original.

## Verificação e adição do óleo do motor

Com o motor em temperatura operacional e desligado, verifique o nível de óleo indicado na vareta.

### ■ Inspeção do óleo do motor

- 1 Estacione o veículo em uma superfície nivelada. Após aquecer o motor e desligar o sistema híbrido, aguarde mais de 5 minutos para que o óleo retorne ao fundo do sistema híbrido.
- 2 Segure um pedaço de pano sob a extremidade e puxe a vareta.
- 3 Limpe a vareta.
- 4 Reintroduza a vareta totalmente.
- 5 Segurando um pano sob a extremidade, remova a vareta e verifique o nível do óleo.

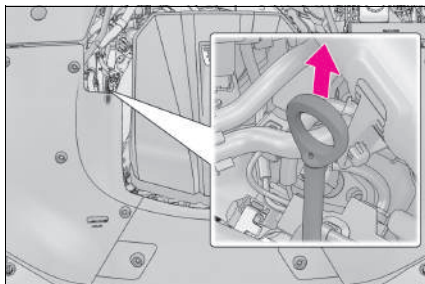

- A** Baixa
- B** Normal
- C** Excessivo

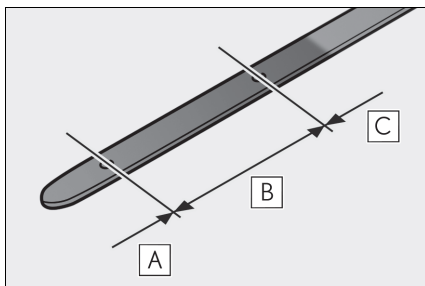

O formato da vareta pode variar dependendo do tipo de motor e/ou veículo.

- 6 Limpe a vareta e reintroduza-a totalmente.

### ■ Inspeção do o tipo de óleo e preparo dos itens necessários

Certifique-se de verificar o tipo de óleo e preparar os itens necessários antes de adicionar óleo.

- Seleção de óleo do motor  
→P.629
- Qualidade do óleo (Baixa → Cheia)  
1,5 L
- Item  
Funil limpo



### ■ Adição de óleo do motor

Se o nível de óleo estiver abaixo ou próximo do nível baixo, adicione óleo do mesmo tipo existente no motor.

- 1 Remova a tampa de abastecimento de óleo girando-a no sentido anti-horário.
- 2 Adicione óleo lentamente, verificando a vareta medidora.
- 3 Instale a tampa do bocal de enchimento de óleo girando-a no sentido horário.

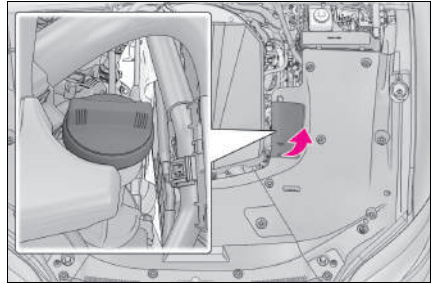

### ■ Consumo do óleo do motor

Uma quantidade de óleo é consumida durante a condução. Nas situações descritas abaixo, o consumo de óleo pode aumentar e pode haver a necessidade de reabastecimento dentro de intervalos de manutenção.

- Quando o motor for novo, por exemplo, logo após a aquisição do veículo ou após a substituição do motor
- Se um óleo de baixa qualidade ou com viscosidade inadequada for utilizado para o abastecimento.
- Ao dirigir em alta rotação ou com muita carga, ou ao dirigir acelerando ou desacelerando frequentemente
- Ao deixar o motor em marcha lenta por um longo período, ou ao dirigir frequentemente em tráfego pesado

### ■ Após a troca de óleo do motor

Os dados de manutenção do óleo do motor devem ser zerados. Execute os seguintes procedimentos:

- 1 Pressione **<** ou **>** do interruptor de controle do medidor para selecionar .
- 2 Pressione **▲** ou **▼** para selecionar "Configurações do Veículo" e, em seguida, pressione **OK**.
- 3 Pressione **▲** ou **▼** para selecionar "Manutenção do óleo" e, em seguida, pressione **OK**.
- 4 Pressione **▲** ou **▼** para selecionar "Yes" e, em seguida, pressione **OK**.

Uma mensagem será exibida no visor multifunção quando o procedimento de reinicialização tiver sido completado.

 **ATENÇÃO****■ Óleo retirado do motor**

- O óleo usado contém contaminantes potencialmente perigosos que poderão causar distúrbios na pele como inflamação ou câncer, portanto esteja atento para evitar o contato constante e prolongado. Para remover, lave totalmente usando água e sabão.
- Inutilize o óleo usado e os filtros somente conforme os métodos seguros e aceitáveis. Não descarte o óleo usado e os filtros como lixo doméstico comum, na rede de esgoto ou diretamente no solo.  
Contate uma Concessionária Autorizada Lexus, posto de serviço ou concessionária autorizada de componentes automotivos para informações sobre a reciclagem ou descarte do óleo.
- Não mantenha o óleo usado próximo ao alcance de crianças.

 **NOTA****■ Para evitar danos sérios ao motor**

Verifique regularmente o nível do óleo do motor.

**■ Ao substituir o óleo do motor**

- Seja cauteloso para não borrifar óleo nos componentes do veículo.
- Evite o abastecimento excessivo uma vez que o motor poderá ser danificado.
- Verifique o nível do óleo na vareta medidora sempre que reabastecer o veículo.
- Certifique-se de que a tampa de abastecimento de óleo do motor seja reapertada corretamente.

## Verificação do líquido de arrefecimento

O nível do líquido de arrefecimento estará satisfatório se estiver entre as linhas “F” e “L” no reservatório, quando o motor estiver frio.

### ■ Reservatório de líquido de arrefecimento do motor

- A** Tampa do reservatório
- B** Linha “F”
- C** Linha “L”

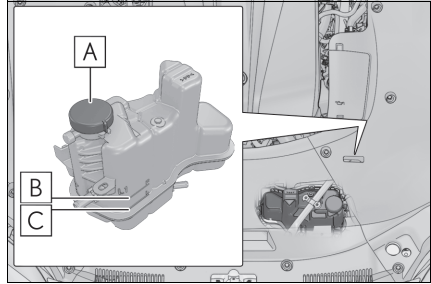

Se o nível estiver na linha, ou abaixo da linha “L”, adicione líquido de arrefecimento até atingir a linha “F”. (→P.582)

### ■ Reservatório do líquido de arrefecimento da unidade de controle de potência

O nível do líquido de arrefecimento estará satisfatório se estiver entre as linhas “F” e “L” no reservatório quando o sistema híbrido estiver frio.

- A** Tampa do reservatório
- B** Linha “F”
- C** Linha “L”

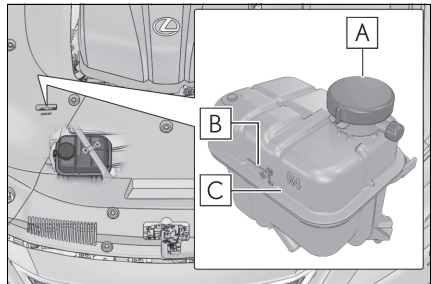

Se o nível estiver na linha, ou abaixo da linha “L”, adicione líquido de arrefecimento até atingir a linha “F”. (→P.582)

**■ Se o nível do líquido de arrefecimento diminuir logo após o reabastecimento**

Inspecione visualmente o radiador, as mangueiras, as tampas do reservatório de líquido de arrefecimento da unidade de controle de potência/motor a gasolina, o registro de drenagem e a bomba de água.

Se não for identificado vazamento, providencie o teste de pressão da tampa em uma Concessionária Autorizada Lexus e verifique se há vazamentos no sistema de arrefecimento.

**⚠ ATENÇÃO****■ Quando o sistema híbrido estiver quente**

Não remova as tampas do reservatório do líquido de arrefecimento da unidade de controle de potência/motor a gasolina. (→P.588)

○ sistema de arrefecimento poderá estar pressurizado e poderá haver borrifamento de líquido de arrefecimento em alta temperatura se a tampa for removida, resultando em queimaduras ou outros ferimentos.

**⚠ NOTA****■ Ao adicionar líquido de arrefecimento do motor**

○ líquido de arrefecimento de arrefecimento não é água pura nem apenas anticongelante. A mistura correta de água e anticongelante deverá ser usada para que haja lubrificação correta, proteção contra corrosão e arrefecimento.

**■ Se houver borrifamento de fluido de arrefecimento**

Lave a área atingida com água para evitar danos aos componentes ou à pintura.

**Verificação do radiador e do condensador**

Verifique o radiador e o condensador e remova todos os objetos estranhos. Se algum dos componentes acima estiver excessivamente sujo ou houver dúvidas sobre a sua condição, providencie a inspeção do veículo em uma Concessionária Autorizada Lexus.

**⚠ ATENÇÃO****■ Quando o sistema híbrido estiver quente**

Não toque no radiador ou condensador uma vez que poderão estar quentes e causar queimaduras.

## Adicionar fluido do lavador

Se algum lavador não funcionar ou se uma mensagem de advertência for apresentada no visor multifunção, o tanque do lavador poderá estar vazio. Adicione fluido do lavador.

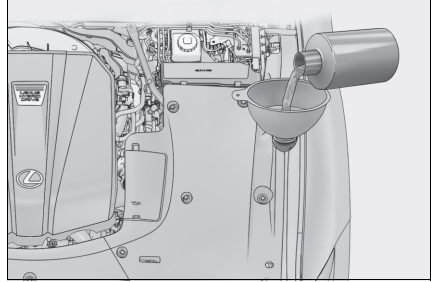

### ⚠️ ATENÇÃO

#### ■ Ao adicionar fluido do lavador

Não adicione fluido do lavador quando o sistema híbrido estiver quente ou em funcionamento, uma vez que o fluido contém álcool e poderá entrar em combustão, caso respingue no motor etc.

### ⚠️ NOTA

#### ■ Não use outro produto além de fluido do lavador

Não use água e sabão ou anticongelante para motor ao invés do fluido do lavador. Fazer isso pode causar estrias nas superfícies pintadas do veículo, bem como danificar a bomba e levar a problemas de não pulverização do fluido do lavador.

#### ■ Diluição de fluido do lavador

Dilua o fluido do lavador com água conforme necessário. Consulte as temperaturas de congelamento listadas na etiqueta do recipiente do fluido do lavador.

## Verifique o filtro de ar conforme

Verifique o filtro de ar conforme segue:

- 1 Remova a tampa do compartimento do motor. (→P.485)
- 2 Solte as presilhas.

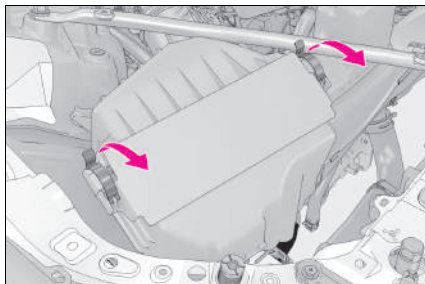

- 3 Levante a caixa do filtro.

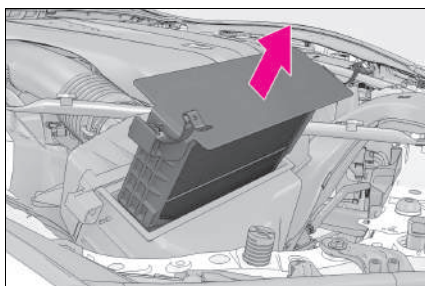

- 4 Remova o filtro de ar.

Inspeccione a superfície externa do filtro, e substitua-o caso esteja extremamente sujo. Se o filtro estiver apenas um pouco empoeirado, aplique ar comprimido para remover a poeira.

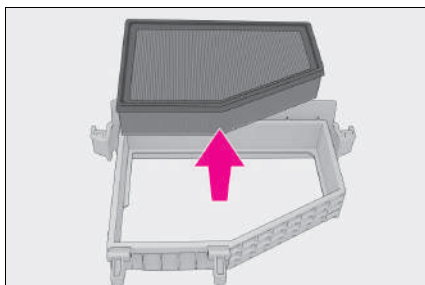

### ⚠ ATENÇÃO

#### ■ Para evitar a inalação de poeira

Use um respirador ao utilizar ar comprimido para limpar o filtro de ar.

### ⚠ NOTA

#### ■ Para evitar danos ao motor

Não dirija com o filtro de ar removido. A negligência resultará em desgaste excessivo do motor.

## Pneus

Substitua ou faça o rodízio dos pneus conforme os planos de manutenção e desgaste das bandas de rodagem.

### Inspeção dos pneus

Verifique se os indicadores de desgaste da banda de rodagem estiverem exibidos nos pneus. Além disso, verifique os pneus quanto a desgaste irregular, tais como desgaste excessivo em um dos lados da banda de rodagem.

- A** Banda de rodagem nova
- B** Banda de rodagem desgastada
- C** Indicador de Desgaste da Banda de Rodagem

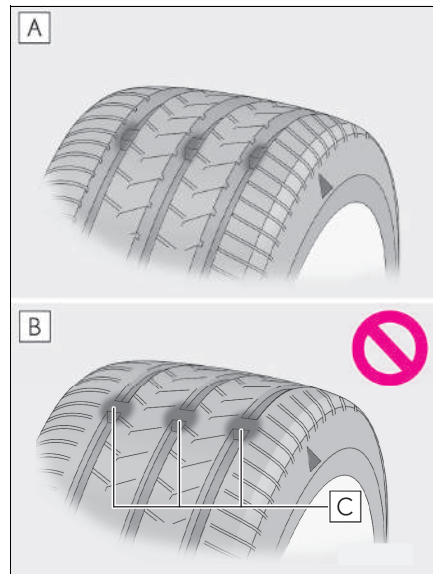

A posição dos indicadores de desgaste da banda de rodagem é indicada por uma marca "TWI" ou "  $\triangle$  " moldadas na parede lateral de cada pneu.

Substitua os pneus se os indicadores de desgaste da banda de rodagem estiverem mostrando um pneu.

#### ■ Ao substituir os pneus do veículo

Os pneus deverão ser substituídos se:

- Os indicadores de desgaste da banda de rodagem estão mostrando um pneu.
- Houver danos como cortes, rachaduras ou trincas que exponham a lona do pneu, ou ainda dilatação que indique danos internos
- Um pneu esvaziar repetidamente ou não permitir o reparo adequado devido à dimensão ou localização de um corte ou outros danos

Em caso de dúvida, consulte uma Concessionária Autorizada Lexus.

**■ Vida útil dos pneus**

Qualquer pneu com mais de 6 anos deverá ser verificado por um técnico qualificado, mesmo que tenha sido raramente usado ou não haja danos evidentes.

**■ Se o desgaste da banda de rodagem estiver abaixo de 4 mm em pneus para neve**

A efetividade dos pneus para neve será perdida.

 **ATENÇÃO****■ Ao inspecionar ou substituir os pneus**

Observe as precauções abaixo para evitar acidentes.

A negligência poderá resultar em danos aos componentes do conjunto de tração, bem como características perigosas de manuseio, que poderão causar acidentes com ferimentos graves ou fatais.

- Não instale pneus de fabricação, modelos ou padrão de banda de rodagem diferentes. Além disso, não instale pneus com desgaste de banda de rodagem diferentes.
- Não instale pneus radiais, diagonais cintados ou diagonais, simultaneamente.
- Não use pneus que tenham sido usados em outro veículo. Não use pneus se você não conhecer a condição de uso anterior.

 **NOTA****■ Dirigir em pistas não pavimentadas**

Esteja especialmente atento ao dirigir em pistas com superfícies não pavimentadas ou com buracos.

Estas condições poderão causar perda de pressão de ar dos pneus, reduzindo a capacidade de aderência dos pneus. Além disso, dirigir em pistas não pavimentadas poderá danificar os pneus, bem como as rodas e a carroçaria do veículo.



## Rodízio dos pneus

Faça o rodízio dos pneus na ordem indicada.

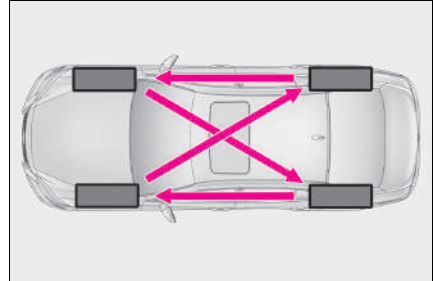

Não se esqueça de inicializar o sistema de advertência de pressão dos pneus após efetuar o rodízio.

### Pneus com reforço lateral (tipo run-flat)

Quando os pneus com reforço lateral (tipo run-flat) forem instalados, o veículo poderá ser conduzido no máximo 160 km ou no máximo 80 km/h, caso algum pneu furar.

Um pneu com reforço lateral (do tipo run-flat) tem uma marca  na parte lateral.

Certifique-se de trocar o pneu furado antes do veículo percorrer 160 km. Além disso, não utilize o pneu reparado.

#### ■ Pneus com reforço lateral (tipo run-flat)

- Os pneus com reforço lateral (tipo run-flat) são exclusivos para esse veículo. Não utilize os pneus em outros veículos.
- Não misture os pneus com reforço lateral (tipo run-flat) com outros pneus.
- Se rodas não genuínas Lexus forem utilizadas, será impossível alcançar o desempenho total dos pneus com reforço lateral (tipo run-flat)

### Sistema de advertência de pressão dos pneus

O seu veículo está equipado com um sistema de advertência de pressão dos pneus que utiliza válvulas e transmissores de advertência de pressão dos pneus para detectar baixa pressão de inflagem dos pneus antes que surjam problemas sérios.

- A pressão do pneu detectada pelo sistema de advertência de pressão dos pneus pode ser apresentada no mostrador de várias informações.  
(→P.236)

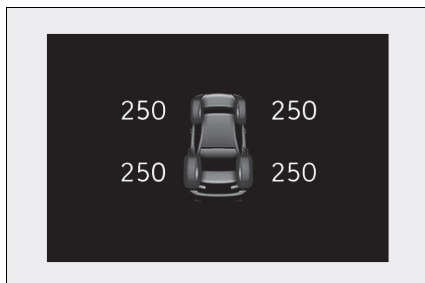

- Se a pressão de um pneu cair abaixo do nível predeterminado, o motorista será alertado por uma indicação no mostrador e uma luz de advertência.  
(→P.556)

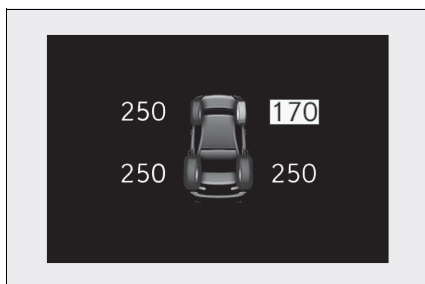

### ■ Verificações de rotina da pressão de inflagem

O sistema de advertência de pressão dos pneus não substitui as verificações de rotina da pressão de inflagem dos pneus. Certifique-se de verificar a pressão de inflagem dos pneus como parte da rotina de verificações diárias do veículo.

### ■ Pressão de inflagem dos pneus

- Pode levar alguns minutos até que a inflagem dos pneus seja exibida depois que o botão de partida for posicionado no modo LIGADO. E também pode-se levar alguns minutos até que a inflagem dos pneus seja exibida, depois de um ajuste de inflagem dos pneus.
- A inflagem dos pneus varia de acordo com a temperatura. Os valores exibidos também podem ser diferentes dos valores medidos usando um inflador de pressão de pneu.

### ■ Situações em que o sistema de advertência de pressão dos pneus pode não funcionar adequadamente

- Nos casos abaixo, o sistema de advertência de pressão dos pneus poderá não funcionar corretamente.
  - Se forem utilizadas rodas não genuínas da Lexus.
  - Se um pneu tiver sido substituído por outro não que não seja um pneu OE (Equipamento Original).
  - Se um pneu tiver sido substituído por outro que não seja do tamanho especificado.
  - Se correntes para pneus forem instaladas.
  - Se for instalado um suporte auxiliar para pneu furado.
  - Se a tonalidade do vidro afetar os sinais de ondas de rádio
  - Se houver um grande acúmulo de neve ou gelo no veículo, principalmente ao redor das rodas e das caixas de roda.
  - Se a pressão de inflagem dos pneus estiver mais alta do que o nível especificado.
  - Se forem utilizadas rodas que não são equipadas com válvulas e transmissores de advertência de pressão dos pneus.
  - Se o código de ID da válvula e do transmissor de advertência de pressão dos pneus não for registrado no módulo de controle de advertência de pressão dos pneus.
- O desempenho poderá ser afetado nas condições abaixo.
  - Quando houver proximidade de uma torre de TV, subestação de energia elétrica, posto de gasolina, estação de rádio, painéis eletrônicos de mídia grandes, aeroporto ou outra instalação que gere fortes ondas de rádio ou ruídos elétricos.
  - Proximidade de rádio portátil, telefone celular, telefone sem fio ou outros dispositivos de comunicação sem fio

Se as informações sobre a posição dos pneus não forem corretamente visualizadas devido às condições da onda de rádio, o visor pode ser corrigido ao alterar a localização do veículo, já que as condições da onda de rádio podem mudar.

- Quando o veículo estiver estacionado, o tempo necessário para o início ou cancelamento da advertência poderá ser prolongado.
- Quando a pressão de inflagem de um pneu diminuir rapidamente, por exemplo, se um pneu tiver furado, a advertência poderá não funcionar.

### ■ Desempenho de advertência do sistema de advertência de pressão dos pneus

A advertência do sistema de advertência de pressão dos pneus mudará de acordo com as condições de condução. Por esse motivo, o sistema poderá emitir uma advertência mesmo se a pressão do pneu não chegar a um nível suficientemente baixo ou se a pressão for maior do que a pressão ajustada na inicialização do sistema.

## Instalação das válvulas e transmissores de advertência de pressão dos pneus



### ATENÇÃO

- **Reparo ou substituição de pneus, rodas, válvulas de advertência de pressão dos pneus, transmissores e tampas de válvulas de pneus**
- Ao remover ou instalar as rodas, os pneus ou a válvula e o transmissor de advertência de pressão dos pneus, entre em contato com a Concessionária Autorizada Lexus, já que a válvula e o transmissor de advertência de pressão dos pneus podem ser danificados se não forem manuseados corretamente.
- Certifique-se de instalar as tampas de válvulas dos pneus. Se as tampas de válvulas do pneu não forem instaladas, poderá ocorrer infiltração de água nos transmissores e nas válvulas de advertência de pressão dos pneus, e as válvulas podem ficar presas.

## Inicialização do sistema de advertência de pressão dos pneus

■ O sistema de advertência de pressão dos pneus deve ser inicializada nas seguintes circunstâncias:

- Quando houver uma alteração na pressão de inflagem dos pneus ao mudar a velocidade de percurso ou o peso da carga.
- Quando houver uma alteração na pressão de inflagem dos pneus, como mudança no tamanho do pneu.
- Ao fazer o rodízio dos pneus
- Após a realização do procedimento de registro do código ID do transmissor. (→P.501)

Quando o sistema de advertência de pressão dos pneus for inicializado, a pressão de inflagem atual será ajustada como a pressão de referência.

### ■ Como inicializar o sistema de advertência de pressão dos pneus



1 Estacione o veículo em um local seguro e desligue o botão de partida.



O procedimento de inicialização não pode ser acionado enquanto o veículo estiver em movimento.



2 Ajuste a pressão de inflagem dos pneus ao nível especificado para pneu frio.



Certifique-se de ajustar a pressão ao nível de inflagem especificado para pneu frio. O sistema de advertência de pressão dos pneus funcionará com base nesse nível de pressão.

3 Coloque o botão de partida no modo LIGADO.

4 Pressione  ou  do interruptor de controle do medidor para selecionar .

5 Pressione  ou  para selecionar “Configurações do Veículo” e, em seguida, pressione .

6 Pressione  ou  para selecionar “TPWS” e, em seguida, pressione .

7 Pressione  ou  para selecionar “Ajustar Pressão”. Em seguida, pressione e mantenha pressionado  até que a luz de advertência de pressão dos pneus pisque 3 vezes.

Depois, a mensagem será exibida no visor multifunção.

"--" será exibido no visor multifunção da pressão de inflagem de cada pneu enquanto a inicialização estiver sendo executada.

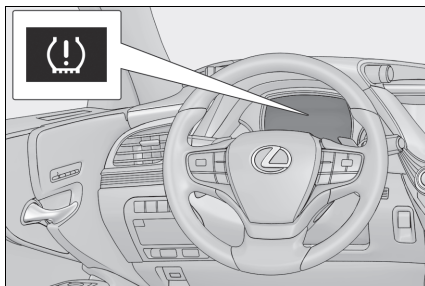

8 Dirija em linha reta (com curvas ocasionais à esquerda e à direita) em aproximadamente 40 km/h ou mais por, aproximadamente, 10 a 30 minutos.

A inicialização será completa quando a posição de cada pneu for determinada e a pressão de inflagem de cada pneu estiver exibida no visor multifunção.

A inicialização pode levar mais do que, aproximadamente, 1 hora em determinadas situações, como quando o veículo estiver parado por um longo período de tempo nos semáforos, etc.(→P.647)

#### ■ Procedimento de inicialização

- Certifique-se de inicializar o procedimento após efetuar o ajuste da pressão de inflagem do pneu.  
Além disso, certifique-se de que os pneus estejam resfriados antes de realizar o procedimento de inicialização ou ajustar a pressão de inflagem do pneu.
- Se o botão de partida for desligado durante a inicialização, não será necessário reiniciar o procedimento de inicialização desde o começo, pois ele reiniciará automaticamente quando o botão de partida estiver posicionado no modo LIGADO.
- Se a inicialização for reiniciada acidentalmente quando não for necessária, ajuste a pressão de inflagem dos pneus ao nível especificado quando os pneus estiverem frios e, em seguida, realize a inicialização novamente.
- Enquanto a posição de cada pneu estiver determinada e as pressões de inflagem não forem exibidas no visor multifunção, se a pressão de inflagem dos pneus cair, a luz de advertência de advertência de pressão dos pneus acenderá.

#### ■ Se o sistema de advertência de pressão dos pneus não for inicializado apropriadamente.

- Nas seguintes situações, a inicialização pode levar mais tempo do que o usual para ser completada ou talvez não seja possível. (Normalmente, o veículo precisará ser conduzido por, aproximadamente, 10 a 30 minutos para completar a inicialização.) Se a inicialização não for completada após aproximadamente 30 minutos, continue a dirigir mais um pouco.
- Se o veículo for dirigido em uma estrada não pavimentada, a inicialização poderá levar mais tempo para ser completada.
- Se o veículo estiver com a ré acionada durante a execução da inicialização, os dados coletados durante a inicialização serão apagados e a finalização levará mais tempo do que o normal.
- Se o veículo for conduzido em tráfego intenso ou em outra situação onde outros veículos são conduzidos próximos, o sistema levará mais tempo, em relação aos outros veículos, para reconhecer os transmissores e a válvula de advertência de pressão dos pneus do seu veículo.

Se a inicialização não for completada por aproximadamente 1 hora, estacione o veículo em um local seguro por cerca de 20 minutos e, em seguida, conduza o veículo novamente.

- Nas seguintes situações, a inicialização não será acionada ou completada corretamente e o sistema não operará de modo apropriado. Realize o procedimento de inicialização novamente.
  - Se, ao tentar inicializar, a luz de advertência de pressão dos pneus não piscar 3 vezes.
  - Se, quando o veículo tiver sido dirigido por cerca de 20 minutos após a inicialização, a luz de advertência de pressão dos pneus pisca por, aproximadamente, 1 minuto e, em seguida, acende.
- Se a inicialização não puder ser completada após a realização do procedimento acima, entre em contato com uma Concessionária Autorizada Lexus.

### ATENÇÃO













#### ■ Ao inicializar o sistema de advertência de pressão dos pneus

Não inicialize o sistema de advertência de pressão dos pneus sem antes ajustar a pressão de inflagem dos pneus ao nível especificado. Caso contrário, a luz de advertência de pressão dos pneus poderá não acender, mesmo que a pressão de inflagem esteja baixa, ou poderá acender quando a pressão de inflagem dos pneus estiver realmente normal.

### Registrar códigos de ID

A válvula e o transmissor de advertência de pressão dos pneus estão equipados com um código de ID exclusivo. Ao substituir a válvula e o transmissor de advertência de pressão dos pneus, será necessário registrar os códigos de ID.

Os códigos de ID podem ser registrados no  do visor multifunção.

- 1 Pressione  ou  do interruptor de controle do medidor para selecionar .
- 2 Pressione  ou  para selecionar “Configurações do Veículo” e, em seguida, pressione .
- 3 Pressione  ou  para selecionar “TPWS” e, em seguida, pressione .
- 4 Pressione  ou  para selecionar “Alterar Ajuste de Rodas”. Em seguida, pressione e mantenha pressionado  até que a luz de advertência de pressão dos pneus pisque 3 vezes.

Depois, a mensagem será exibida no visor multifunção.

Quando o registro estiver sendo realizado, a luz de advertência de pressão dos pneus piscará por aproximadamente 1 minuto e, em seguida, acenderá e "--" será exibido para a pressão de inflagem de cada pneu no visor multifunção.

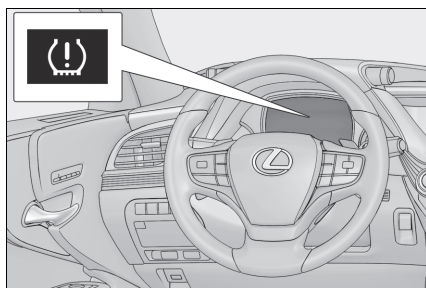

5 Dirija em linha reta (com curvas ocasionais à esquerda e à direita) em aproximadamente 40 km/h ou mais por, aproximadamente, 10 a 30 minutos.

A inicialização será completa quando a luz de advertência de pressão dos pneus desligar e a pressão de inflagem de cada pneu for exibida no visor multifunção.

A inicialização pode levar mais do que, aproximadamente, 1 hora em determinadas situações, como quando o veículo estiver parado por um longo período de tempo nos semáforos, etc.(→P.502)

Após o registro dos códigos de ID, certifique-se de inicializar o sistema de advertência de pressão dos pneus. (→P.502)

#### ■ Ao registrar códigos de ID

- Antes de realizar o registro do código ID certifique-se de que, além dos transmissores e válvulas instalados nas rodas, não exista nenhum transmissor e/ou válvula de advertência de pressão dos pneus próximo do veículo.
- Certifique-se de inicializar o sistema de advertência de pressão dos pneus após registrar os códigos de ID. Se o sistema for inicializado antes de registrar os códigos de ID, os valores inicializados serão inválidos.
- Como os pneus estarão aquecidos quando o registro estiver completo, certifique-se de deixar os pneus esfriarem antes de realizar a inicialização

#### ■ Cancelamento do registro do código ID

- Para cancelar o registro do código de ID após ele ser iniciado, desligue o botão de partida antes de dirigir o veículo.  
Se o veículo for dirigido após o registro do código de ID ser iniciado, para cancelar o registro realize o procedimento inicial de registro do código de ID novamente e desligue o botão de partida antes de dirigir.
- Se o registro do código de ID for cancelado, a luz de advertência de pressão dos pneus piscará por aproximadamente 1 minuto quando o botão de partida for posicionado no modo IGNIÇÃO LIGADA e, em seguida, acenderá. O sistema de advertência de pressão dos pneus será operacional quando a luz de advertência de pressão dos pneus apagar.
- Se a luz de advertência não apagar, mesmo após vários minutos, o registro do código de ID pode não ter sido cancelado corretamente. Para cancelar o registro, realize o procedimento inicial de registro do código de ID novamente e então desligue o botão de partida antes de dirigir.



### ■ Se os códigos de ID não forem registrados apropriadamente

- Nas situações a seguir, o registro do código de ID pode levar mais tempo do que o habitual para ser concluída, ou pode não ser possível. (Geralmente, o veículo precisará ser dirigido por, aproximadamente, 10 a 30 minutos para completar o registro do código de ID). Se o registro do código de ID não for concluído após dirigir por aproximadamente 30 minutos, continue dirigindo por algum tempo.
- Se o veículo for dirigido em uma estrada não pavimentada, pode levar mais tempo do que o normal para completar o registro.
- Se o veículo se mover para trás durante a realização do registro, os dados coletados durante o registro serão apagados e ela levará mais tempo do que o normal para ser concluída.
- Se o veículo for conduzido em tráfego intenso ou em outra situação onde outros veículos são conduzidos próximos, o sistema levará mais tempo, em relação aos outros veículos, para reconhecer os transmissores e a válvula de advertência de pressão dos pneus do seu veículo.
- Se uma roda com uma válvula e transmissor de advertência de pressão dos pneus instalada estiver dentro ou próxima do veículo, o registro dos códigos de ID para as rodas instaladas pode não ser possível.

Se o registro de ID não for concluído após dirigir por aproximadamente 1 hora, estacione o veículo em um local seguro por aproximadamente 20 minutos e, em seguida, realize o procedimento de registro do código de ID novamente.

- Nas situações a seguir, o registro do código de ID não será começado ou não foi concluído adequadamente e o sistema não funcionará corretamente. Realize o procedimento de registro do código de ID novamente.
- Se, ao tentar começar o registro do código de ID, a luz de advertência de pressão dos pneus não piscará lentamente 3 vezes.
- Se, quando o veículo for dirigido por volta de 10 minutos após realizar o registro do código de ID, a luz de advertência de pressão dos pneus piscar por aproximadamente 1 minuto e em seguida acender.
- Se o registro do código de ID não puder ser concluído após realizar o procedimento acima, entre em contato com sua Concessionária Autorizada Lexus.

## Troca dos pneus

Ao levantar o veículo com o macaco mecânico, posicione-o corretamente. O posicionamento incorreto do macaco mecânico poderá danificar o veículo ou resultar em ferimentos.

Se houver dificuldades durante a troca dos pneus, entre em contato com um Concessionária Autorizada Lexus.

## Antes de levantar o veículo

- Pare o veículo em um local seguro com a superfície firme e plana.
- Aplique o freio de estacionamento.
- Altere posição da alavanca de mudança de marchas para a posição P.
- Desative do controle de altura (→P.366)
- Pare o sistema híbrido.

### ■ macaco mecânico e ferramentas

O veículo está equipado com pneus reforço lateral (tipo run-flat), por isso, as seguintes ferramentas para a troca de pneus não estão incluídas no carro. Elas podem ser adquiridas em uma Concessionária Autorizada Lexus.

- Chave de roda
- macaco mecânico
- Alavanca do macaco mecânico

 **ATENÇÃO****■ Uso do macaco mecânico**

Observe as precauções abaixo.

○ uso incorreto do macaco mecânico poderá resultar em ferimentos graves ou fatais se o veículo cair repentinamente do macaco.

- Não use o macaco mecânico para outra finalidade exceto trocar os pneus ou instalar e remover as correntes dos pneus.
- Não use outros macacos hidráulicos para trocar pneus neste veículo.
- Aplique o macaco mecânico corretamente ao ponto de levantamento.
- Não posicione parte alguma do seu corpo sob o veículo apoiado no macaco mecânico.
- Não acione a partida do sistema híbrido nem conduza o veículo enquanto eles estiver apoiado pelo macaco mecânico.
- Não levante o veículo enquanto houver algum ocupante no interior.
- Ao levantar o veículo, não coloque objetos sobre ou sob o macaco mecânico.
- Não levante o veículo à altura acima do exigido para trocar o pneu.
- Use um cavalete se for necessário acessar a parte inferior do veículo.
- Certifique-se de desativar todas as funções do controle de altura do veículo da suspensão de ar modulada eletronicamente e, em seguida, parar o sistema híbrido. (→P.366)
- Ao abaixar o veículo, certifique-se de que nenhuma pessoa esteja perto do veículo. Se qualquer pessoa estiver nas proximidades, avise-os verbalmente antes de abaixar o veículo.

**■ Substituição de um pneu furado para veículos com tampa elétrica do porta-malas**

Em casos como a troca de pneus, certifique-se de desligar interruptor principal do dispositivo de abertura do porta-malas (→P.185). Negligenciar este procedimento pode fazer a tampa do porta-malas funcionar inesperadamente se o interruptor da tampa elétrica do porta-malas for tocado acidentalmente, resultando em esmagamento e ferimentos nas mãos e dedos.

## Remoção dos pneus

- 1 Calce os pneus.

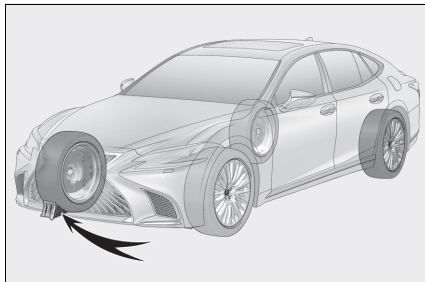

Pneus		Posição do calço
Dianteiro	Lado esquerdo	Atrás do pneu traseiro direito
	Lado direito	Atrás do pneu traseiro esquerdo
Traseiro	Lado esquerdo	Na frente do pneu dianteiro direito
	Lado direito	Na frente do pneu dianteiro do esquerdo

- 2 Solte levemente as porcas da roda (uma volta).

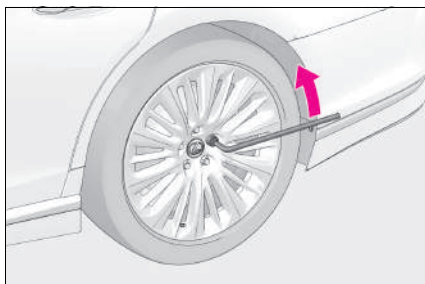

- 3 Manualmente, gire a parte do macaco mecânico **A** até que o encaixe dele faça contato com o ponto de levantamento.

Os guias do ponto de levantamento ficam localizadas sob o painel. Eles indicam as posições de aplicação do macaco mecânico.

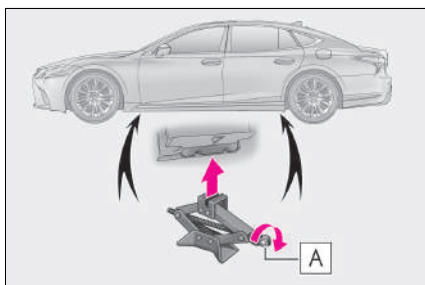

- 4 Levante o veículo até que o pneu esteja levemente levantado do solo.

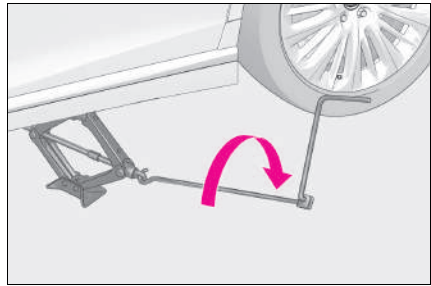

- 5 Remova todas as porcas de roda e o pneu.

Ao apoiar o pneu no solo, coloque-o de modo que o desenho da roda esteja voltado para cima para evitar riscos na superfície da roda.

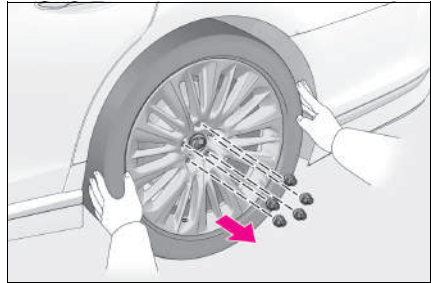

### ⚠ ATENÇÃO

#### ■ Troca de pneus

Não toque os discos ou a área próxima aos freios imediatamente após a condução do veículo.

Após a condução do veículo os discos e a área próxima aos freios estarão extremamente quentes. Ao tocar essas áreas com as mãos, pés ou outras partes do corpo quando trocar um pneu poderá resultar em queimaduras.

## Instalação dos pneus

- 1 Remova toda sujeira ou objetos estranhos na superfície de contato da roda.

Se houver objetos estranhos na superfície de contato da roda, as porcas da roda poderão se soltar enquanto o veículo estiver em movimento, e o pneu poderá sair do veículo.

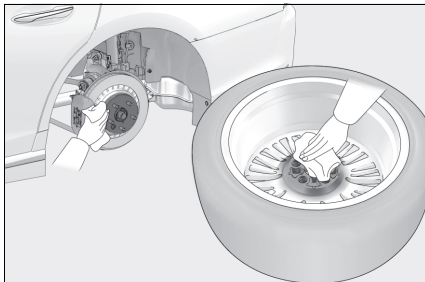

- 2 Instale o pneu e aperte levemente cada porca com a mão, aproximadamente com o mesmo torque.

Gire as porcas da roda até que as arruelas façam contato com o disco da roda.

**A** Roda

**B** Arruela da porca

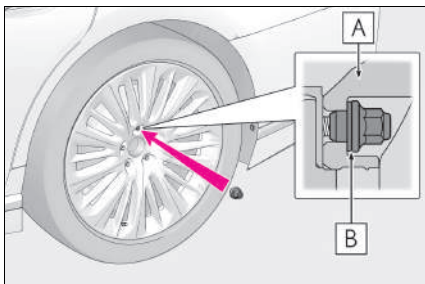

- 3 Abaixue o veículo.

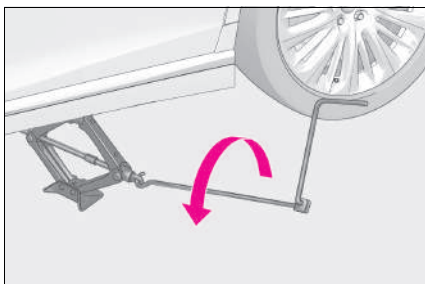

- 4 Aperte firmemente cada porca duas ou três vezes na sequência indicada na ilustração.

Torque de aperto:  
140 N.m

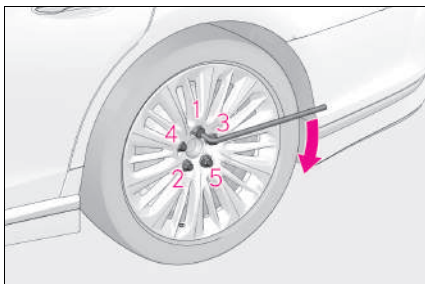

 **ATENÇÃO****■ Ao instalar o pneu**

A negligência destas precauções poderá resultar no desprendimento das porcas e a roda poderá se soltar, resultando em ferimentos graves ou fatais.

- Nunca aplique óleo ou graxa nos parafusos ou porcas da roda.  
O óleo e a graxa podem fazer com que as porcas da roda sejam apertadas excessivamente, resultando em danos aos parafusos ou disco da roda. Além disso, o óleo ou graxa poderão resultar no desprendimento das porcas da roda e a roda poderá se soltar, causando um acidente grave. Remova todo óleo ou graxa dos parafusos ou porcas da roda.
- Aperte as porcas da roda com um torque de 140 N.m assim que possível, logo após a troca das rodas.
- Não instale uma calota excessivamente danificada, uma vez que esta poderá soltar-se da roda com o veículo em movimento.
- Ao instalar um pneu, use somente porcas de roda que foram projetadas especificamente para esta roda.
- Caso haja trincas ou deformações nos parafusos, roscas das porcas ou furos da roda, providencie a inspeção do veículo em uma Concessionária Autorizada Lexus.

 **NOTA**

**■ Reparo ou substituição de pneus, rodas, válvulas de advertência de pressão dos pneus, transmissores e tampas de válvulas de pneus**

→P.498

## Pressão de inflagem dos pneus

**Mantenha a pressão de inflagem correta dos pneus. A pressão de inflagem dos pneus deverá ser verificada no mínimo mensalmente. Entretanto, a Lexus recomenda que a pressão seja verificada a cada 2 semanas.**

### ■ Efeitos da pressão de inflagem incorreta

Dirigir com pneus inflados incorretamente poderá resultar em:

- Menor economia de combustível
- Menos conforto ao dirigir e dirigibilidade insatisfatória
- Menor vida útil do pneu devido a desgaste
- Redução na segurança
- Danos ao conjunto de tração

Se um pneu exigir inflagem frequente, providencie a inspeção em uma Concessionária Autorizada Lexus.

### ■ Instruções sobre a inspeção da pressão de inflagem

Ao verificar a pressão de inflagem, observe o seguinte:

- Inspeccione somente quando os pneus estiverem frios.  
Se o veículo permaneceu estacionado por no mínimo 3 horas e não foi dirigido além de 1,5 km, a pressão de inflagem correta para pneu frio será obtida.
- Sempre use um inflador de pressão de pneu.  
É difícil avaliar se um pneu está inflado adequadamente apenas com base na aparência.
- É normal que a pressão de inflagem do pneu esteja maior após a condução, visto que calor é gerado nos pneus. Não reduza a pressão de inflagem do pneu após dirigir.
- O peso dos passageiros e bagagem deverá ser considerado para que o veículo seja balanceado.



 **ATENÇÃO****■ A inflagem correta é essencial para aumentar o desempenho dos pneus**

Mantenha os pneus inflados corretamente.

Se os pneus não estiverem inflados corretamente, as seguintes condições poderão ocorrer, podendo levar a um acidente, resultando em ferimentos graves ou fatais:

- Desgaste excessivo
- Desgaste irregular
- Dirigibilidade insatisfatória
- Possibilidade de estouros resultantes de pneus superaquecidos.
- Vazamento de ar entre o pneu e a roda
- Deformação da roda e/ou danos ao pneu
- Maior possibilidade de danos ao pneu durante a condução (devido a riscos na estrada, juntas de expansão, extremidades acentuadas na estrada.)

 **NOTA****■ Ao inspecionar e ajustar a pressão de inflagem dos pneus**

Reinstale as capas das válvulas.

Se a capa da válvula não for instalada, sujeira ou umidade poderão entrar na válvula e causar um vazamento de ar, resultando em redução da pressão de inflagem do pneu.

## Rodas

Substitua uma roda que esteja empenada, trincada ou excessivamente corroída. Caso contrário, o pneu poderá separar da roda ou causar perda de controle da dirigibilidade.

### Seleção de roda

Ao substituir as rodas, certifique-se de que sejam equivalentes às removidas em termos de capacidade de carga, diâmetro, largura do aro e inserção\*.

As rodas de reposição estão disponíveis na Concessionária Autorizada Lexus.

\*: Convencionalmente refere-se a desvio.

A Lexus não recomenda usar:

- Rodas de tipos ou dimensões diferentes
- Rodas usadas
- Rodas empenadas que foram recuperadas

#### ■ Ao substituir as rodas

As rodas do seu veículo estão equipadas com transmissores e válvulas de advertência de pressão dos pneus, que permitem que o sistema de advertência de pressão dos pneus possa fornecer uma advertência antecipada de uma perda na pressão de inflagem dos pneus. Sempre que as rodas forem substituídas, será necessário instalar também os transmissores e as válvulas de advertência de pressão dos pneus. (→P.498)

### ATENÇÃO

#### ■ Ao substituir as rodas

- Não use rodas de tamanhos diferentes daquelas recomendadas no Manual do Proprietário, pois isso resultará em perda do controle de manuseio.
- Nunca use uma câmara de ar interna em uma roda com vazamento e projetada para pneu sem câmara.  
Isto poderá resultar em acidente, causando ferimentos graves ou fatais.

#### ■ É proibido o uso de rodas defeituosas

Não use rodas trincadas ou reformadas. Isso pode causar vazamento de ar do pneu durante a condução, possivelmente resultando em acidente.

**NOTA****■ Troca dos transmissores e das válvulas de advertência de pressão dos pneus**

- Visto que o reparo ou a substituição do pneu poderá afetar os transmissores e válvulas de advertência de pressão dos pneus, certifique-se de providenciar a manutenção dos pneus na Concessionária Autorizada Lexus ou outro oficina de serviço qualificada. Além disso, adquira transmissores e válvulas de advertência de pressão dos pneus em uma Concessionária Autorizada Lexus.
- Use somente rodas genuínas Lexus no seu veículo.  
Os transmissores e válvulas de advertência de pressão dos pneus podem não funcionar corretamente com rodas não originais.

**Precauções quanto às rodas de alumínio**

- Use somente porcas de roda e chaves de roda Lexus, projetadas para uso em rodas de alumínio.
- Ao fazer o rodízio, reparar ou trocar os pneus, verifique se as porcas das rodas continuam apertadas após dirigir 1.600 km.
- Seja cauteloso para não danificar as rodas de alumínio ao usar correntes para pneus.

## Filtro do ar condicionado

O filtro do ar condicionado deverá ser limpo ou trocado regularmente para manter a eficiência do ar condicionado.

### Troca do filtro do ar condicionado

- 1 Desligue o botão de partida.
- 2 Abra o porta-luvas. Remova a divisória. (→P.306)
- 3 Remova o painel.
- 4 Destrave a tampa do filtro (A), puxe-a para fora das travas (B), e remova-a.
- 5 Remova a caixa do filtro.

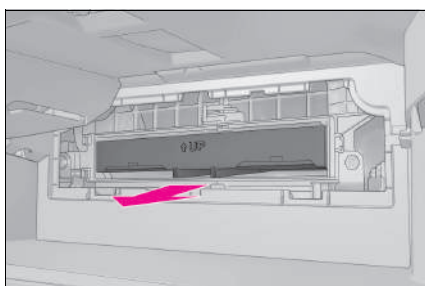
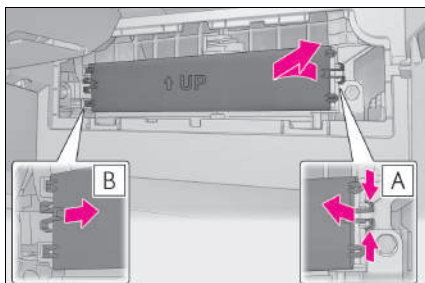
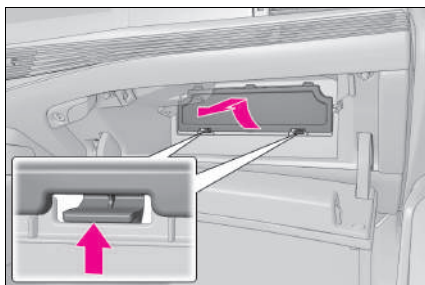

- 6 Remova o filtro do ar condicionado da caixa do filtro e substitua-o por outro novo.

As marcas “-UP” ↑ mostradas no filtro e a caixa dele deverão ficar viradas para cima.

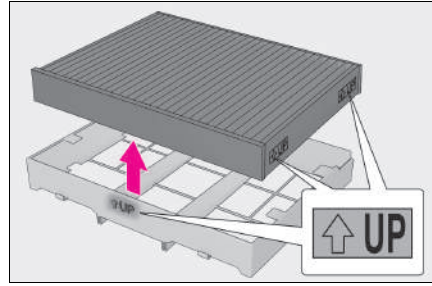

### ■ Intervalo de troca

Inspeção e substitua o filtro do ar condicionado de acordo com o programa de manutenção. Em áreas com poeira ou fluxo pesado de tráfego, poderá ser necessário menor intervalo de troca.

### ■ Se o fluxo de ar dos difusores diminuir drasticamente

O filtro poderá estar obstruído. Verifique o filtro e substitua-o se necessário.

### ■ Filtro do ar condicionado com função desodorizante.

Quando as fragrâncias forem colocadas em seu veículo, o efeito de desodorização pode tornar-se significativamente enfraquecido em um curto período de tempo. Quando o ar condicionado exalar odor contínuo, substitua o seu filtro.

### ■ Filtro do ar condicionado traseiro

Se houver necessidade de limpar ou trocar o filtro, entre em contato com uma Concessionária Autorizada Lexus.

### ⚠ NOTA

#### ■ Ao usar o sistema de ar condicionado

Certifique-se de que o filtro esteja sempre instalado.

O uso do sistema de ar condicionado sem um filtro poderá danificar o sistema.

#### ■ Para evitar danos à tampa do filtro

Ao mover a tampa do filtro na direção da seta para liberar o encaixe, preste atenção para não aplicar força excessiva às garras. Caso contrário, as garras serão danificadas.

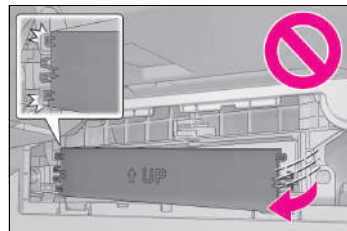

## Bateria da chave eletrônica

Substitua a bateria por outra nova caso esteja descarregada.

Como a chave pode ser danificada se o procedimento a seguir não for executado corretamente, é recomendável que a troca da bateria da chave seja executada por um revendedor Lexus.

### ■ Quando a bateria da chave eletrônica estiver descarregada

Poderá haver os sintomas abaixo:

- O sistema inteligente de entrada e partida e o controle remoto não funcionarão adequadamente.
- O alcance operacional será reduzido.

### Itens a serem preparados

- Chave de fenda
  - Chave de fenda pequena de lâmina plana
  - Bateria de lítio CR2032
- Use uma bateria de lítio CR2032
- As baterias podem ser adquiridas na Concessionária Autorizada Lexus
  - Descarte as baterias usadas de acordo com as leis locais.

## Substituição da bateria

1 Remova a chave mecânica.

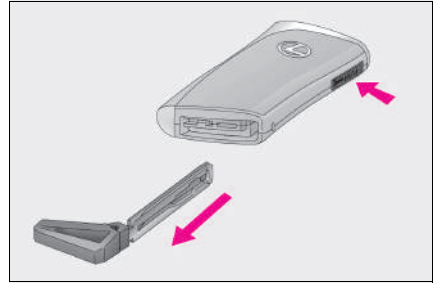

2 Remova a tampa.

Para evitar danos à chave, cubra a ponta da chave de fenda com uma fita.

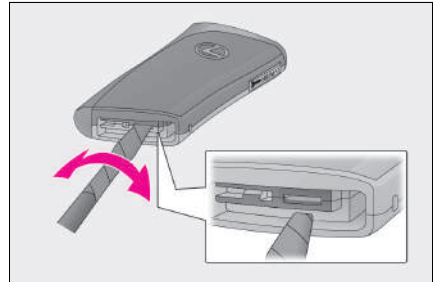

3 Remova a bateria descarregada.

Introduza uma bateria nova mantendo o terminal "+" voltado para cima.

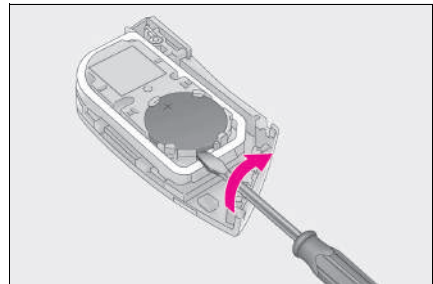

### ⚠ ATENÇÃO

#### ■ Baterias e outras peças removidas

Estes componentes são pequenos e se ingeridos por crianças poderão causar asfixia. Mantenha distante de crianças. A negligência poderá resultar em ferimentos graves ou fatais.



## NOTA

**■ Quando substituir a bateria**

Utilize uma chave de fenda de tamanho apropriado. Aplicar força excessiva pode deformar ou danificar a tampa.

**■ Para operação normal após a substituição da bateria**

Observe as precauções abaixo para evitar acidentes:

- Sempre trabalhe com as mãos secas.  
A umidade poderá causar oxidação da bateria.
- Não toque nem move outro componente no interior do controle remoto.
- Não dobre os terminais da bateria.



## Inspeção e troca de fusíveis

Se algum componente elétrico não funcionar, poderá haver algum fusível queimado. Se isto acontecer, verifique e substitua os fusíveis conforme necessário.

### Inspeção e troca de fusíveis

- 1 Desligue o botão de partida.
- 2 Abra a tampa da caixa de fusíveis.  
Compartimento do motor: caixa de fusíveis tipo A

Empurre as garras e remova a tampa.

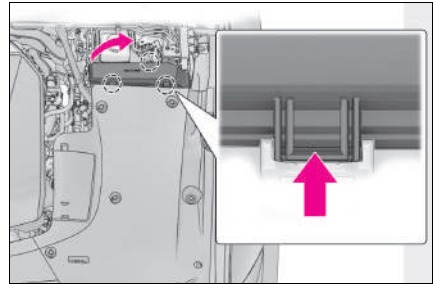

► Compartimento do motor: caixa de fusíveis tipo B

Remova a tampa do compartimento do motor (→P.485), empurre as garras e levante a tampa

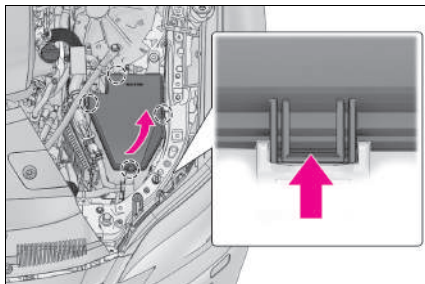

► Painel de instrumentos no lado do motorista

Pressione a aba para dentro e remova a tampa.

Certifique-se de pressionar a aba durante a remoção ou a instalação.

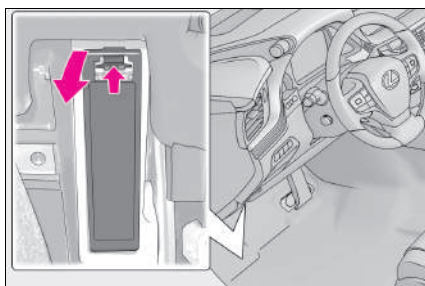

► Painel de instrumentos do lado do passageiro

Pressione a aba para dentro e remova a tampa.

Certifique-se de pressionar a aba durante a remoção ou a instalação.

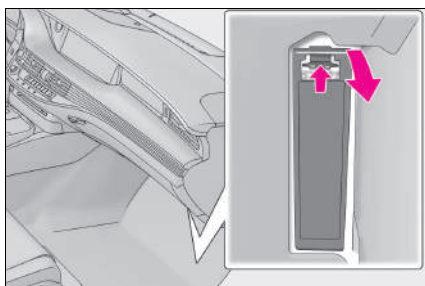

Pressione a aba para dentro e remova a tampa.

Certifique-se de pressionar a aba durante a remoção ou a instalação.

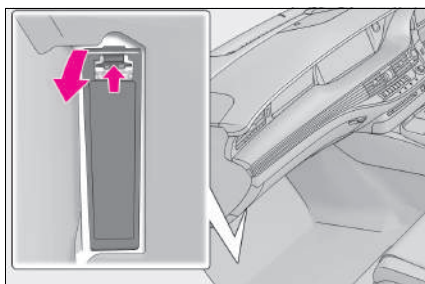

► Porta-malas

Remova o tapete do compartimento de bagagem. (→P.313)

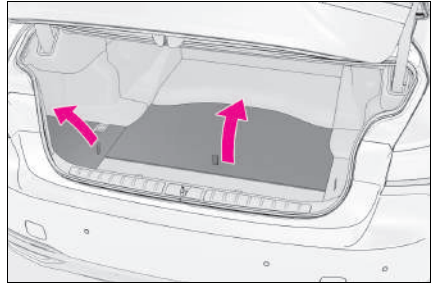

Pressione a guia para dentro e levante a tampa para retirá-la.

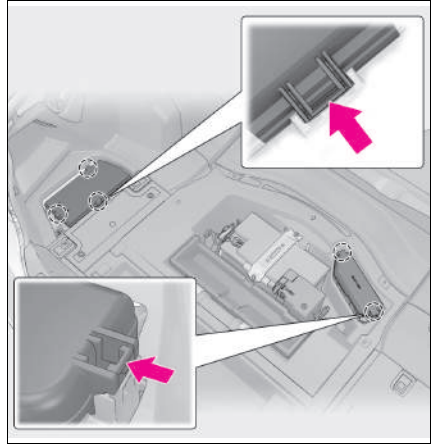

- 3 Remova o fusível usando a ferramenta de remoção. Somente fusíveis tipo A pode ser removida com um extrator.

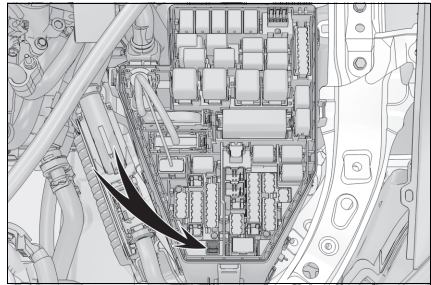

- 4 Verifique se o fusível está queimado.

Tipos A e B:

Substitua o fusível queimado por um novo de amperagem nominal apropriada. A corrente nominal poderá ser encontrada na tampa da caixa de fusíveis.

Tipos C e D:

Entre em contato com uma Concessionária Autorizada Lexus.

## ▶ Tipo A

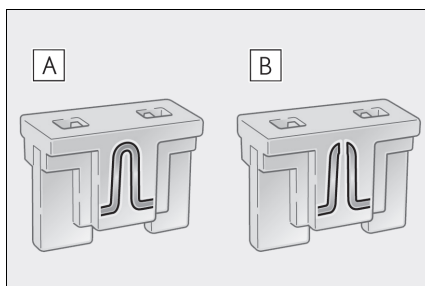
**A** Fusível normal**B** Fusível queimado

## ▶ Tipo B

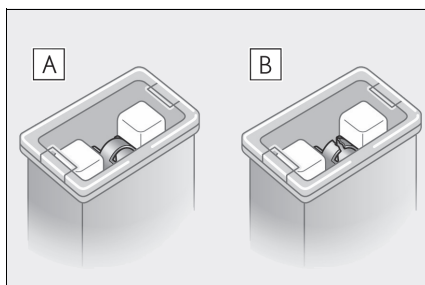
**A** Fusível normal**B** Fusível queimado

## ▶ Tipo C

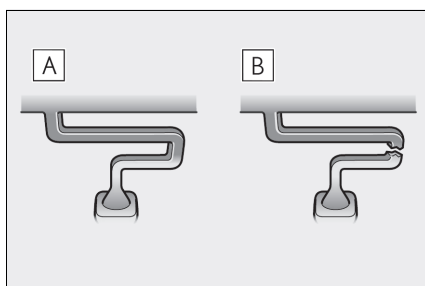
**A** Fusível normal**B** Fusível queimado

## ▶ Tipo C

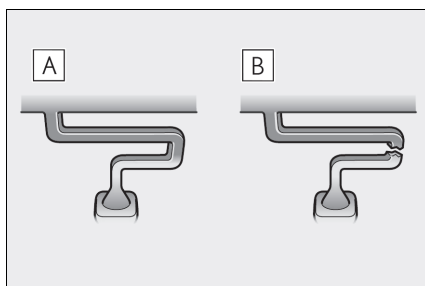
**A** Fusível normal

## ▶ Tipo D

**A** Fusível normal

**B** Fusível queimado

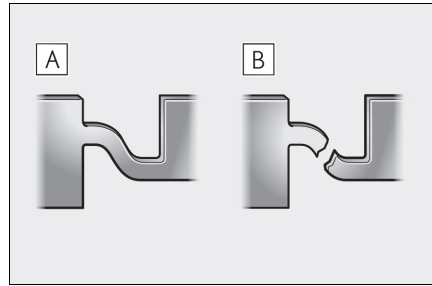

## ■ Após a troca do fusível

- Após instalar a tampa, certifique-se de que a aba está firmemente instalada.
- Se as luzes não acenderem após a troca do fusível, poderá ser necessário trocar uma lâmpada.
- Se o fusível substituído queimar novamente, solicite a inspeção do veículo em uma Concessionária Autorizada Lexus.

## ■ Se houver sobrecarga em um circuito

Os fusíveis foram projetados para queimar antes que o chicote elétrico seja danificado.

**⚠ ATENÇÃO**

■ Para evitar desativações de sistema e incêndio no veículo

Observe as precauções abaixo.

A negligência poderá causar danos ao veículo, e possivelmente um incêndio ou ferimentos.

- Nunca use um fusível com potência nominal superior à indicada, nem use qualquer outro objeto para substituir um fusível.
- Sempre use um fusível genuíno Lexus.  
Jamais substitua um fusível usando fio elétrico, mesmo que temporariamente.
- Não modifique os fusíveis ou as caixas de fusíveis.

**⚠ NOTA**

■ Antes de substituir os fusíveis

Solicite a identificação da causa da sobrecarga elétrica e o respectivo reparo em uma Concessionária Autorizada Lexus assim que possível.

## Lâmpadas

**Se alguma das lâmpadas queimar, ela deve ser substituída por uma Concessionária autorizada Lexus.**

### ■ Luzes de LED

As luzes seguintes são compostas por diversos LEDs. Se algum LED queimar, providencie a troca da lâmpada em uma Concessionária Autorizada Lexus.

### ■ Condensação interna nas lentes

Formação de condensação temporária no interior das lentes dos faróis não significa impropriedade. Nas situações abaixo, entre em contato com uma Concessionária Autorizada Lexus para obter mais informações:

- Gotas grandes de água são formadas no interior das lentes.
- Depósito de água no interior dos faróis.

## Bateria 12 volts

### Localização

A bateria 12 volts está localizada no porta-malas sob o tapete do compartimento de bagagem.

Remoção do tapete do compartimento de bagagem: →P.313

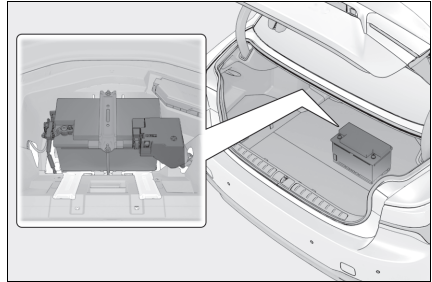

### ■ Antes de recarregar

Durante a recarga, a bateria 12 volts produz gás hidrogênio, que é inflamável e explosivo. Portanto, observe as seguintes precauções antes de recarregar:

- Se a recarga for efetuada com a bateria 12 volts instalada no veículo, desconecte o cabo massa.
- Certifique-se de que o interruptor de alimentação elétrica do carregador esteja desligado ao conectar e desconectar os cabos do carregador à bateria 12 volts.

### ■ Após a recarga/reconexão da bateria 12 volts

- Poderá não ser impossível destravar as portas usando o sistema inteligente de entrada e partida imediatamente após reconectar a bateria 12 volts. Se isso ocorrer, use o controle remoto ou a chave mecânica para travar/destravar as portas.
- Ligue o sistema híbrido com o botão de partida no modo ACESSÓRIOS. O sistema híbrido poderá não dar partida com o botão de partida desligado. No entanto, o sistema híbrido funcionará normalmente a partir da segunda tentativa.
- O modo do botão de partida é registrado pelo veículo. Se a bateria 12 volts for reconectada, o veículo retornará o modo do botão de partida ao estado em que estava antes da bateria 12 volts ser desconectada. Certifique-se de desligar o botão de partida antes de desconectar a bateria 12 volts. Seja extremamente cauteloso ao conectar a bateria 12 volts, caso o modo do botão de partida antes de desconectar a bateria seja desconhecido.

Se o sistema não iniciar mesmo após várias tentativas, contate uma Concessionária Autorizada Lexus.

 **ATENÇÃO****■ Substâncias químicas a bateria 12 volts**

A bateria 12 volts contém substâncias tóxicas e ácido sulfúrico corrosivo e poderá produzir hidrogênio que é inflamável e explosivo. Para reduzir o risco de ferimentos graves ou fatais, observe as precauções abaixo ao trabalhar na bateria 12 volts ou próximo dela:

- Não provoque faíscas tocando os terminais da bateria 12 volts com ferramentas.
- Não fume ou acenda fósforos próximo da bateria 12 volts.
- Evite o contato com os olhos, pele e roupas.
- Jamais inale ou permita a ingestão de eletrólito.
- Use óculos de segurança ao trabalhar próximo da bateria 12 volts.
- Mantenha as crianças distantes da bateria 12 volts.

**■ Onde carregar a bateria 12 volts com segurança**

Sempre carregue a bateria 12 volts em uma área aberta. Não carregue a bateria 12 volts em uma garagem ou ambiente fechado quando a ventilação não for suficiente.

**■ Medidas de emergência sobre o eletrólito**

- Se houver contato de eletrólito nos olhos  
Lave os olhos com água pura por um período mínimo de 15 minutos e providencie atendimento médico imediato. Se possível, continue aplicando água com esponja ou pano durante o trajeto até a assistência médica.
- Se houver contato de eletrólito na pele  
Lave bem a área afetada. Se houver a sensação de dor ou queimadura, procure assistência médica imediatamente.
- Se houver contato de eletrólito nas roupas  
O eletrólito poderá passar do tecido para a sua pele. Imediatamente tire a roupa e observe o procedimento acima se necessário.
- Se houver ingestão acidental de eletrólito  
Beba uma quantidade grande de água ou leite. Providencie assistência médica imediatamente.

**■ Quando recarregar a bateria 12 volts**

Utilize uma bateria 12 volts projetada para esse veículo. A negligência poderá fazer com que o gás (hidrogênio) entre no compartimento do passageiro, causando incêndios ou explosões.

Para substituição da bateria 12 volts, entre em contato com a Concessionária Autorizada Lexus.

 **NOTA****■ Quando recarregar a bateria 12 volts**

Nunca recarregue a bateria 12 volts enquanto o sistema híbrido está funcionando. Além disso, certifique-se de que todos os acessórios estejam desligados.



## Parte Externa

Verifique se os terminais da bateria 12 volts não estão corroídos e se não há conexões soltas, trincas, ou braçadeiras soltas.

- A** Terminais
- B** Braçadeira de fixação

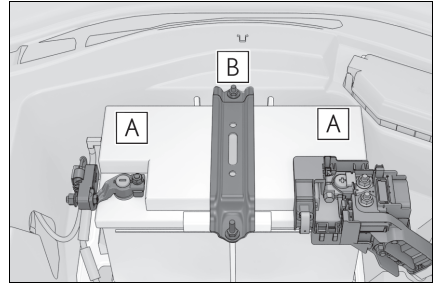

## Símbolos de advertência

Os significados de cada símbolo de advertência na parte superior da bateria 12 volts estão indicados conforme segue:

	Não fume, mantenha distante de chamas e faíscas
	Precauções quanto ao ácido da bateria 12 volts.
	Proteja os olhos
	Observe as instruções operacionais
	Mantenha fora do alcance de crianças
	Gases explosivos

## Inspeção da condição bateria 12 volts

Inspeção da condição bateria 12 volts por meio da cor do indicador.

- A** Azul: Boa condição
- B** Vermelho: Recarga é necessária:  
Providencie a inspeção do veículo em  
uma Concessionária Autorizada  
Lexus.
- C** Branco: Troca é necessária.  
Providencie a inspeção da bateria 12  
volts por uma Concessionária Autori-  
zada Lexus.

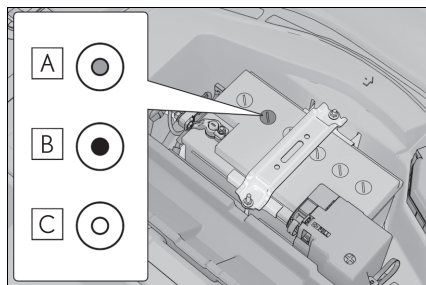

## Lexus Total Assistance

# 8

### 8-1. Lexus Total Assistance

Lexus Total Assistance .....	530
Condições gerais.....	531
Como acionar o Lexus Total Assistance .....	532
Serviços.....	533
Serviços adicionais .....	540
Exclusões.....	541

### 8-2. Informações essenciais

Sinalizadores de emergência .....	542
Se for necessário parar o veículo em uma emergência.....	543

### 8-3. Medidas em caso de emergência

Se for necessário rebocar o veículo.....	544
Se você achar que algo está errado .....	551
Se uma luz de advertência acender ou se um alarme soar .....	552
Se uma mensagem de advertência for exibida.....	561
Se um pneu estiver furado .....	567
Se não houver partida no sistema híbrido.....	568
Se você perder as chaves .....	570
Quando não for possível abrir a tampa do tanque de combustível .....	571

Se a chave eletrônica não funcionar corretamente .....	572
Se a bateria 12 volts estiver descarregada .....	575
Se o veículo superaquecer ...	582
Se o veículo atolar .....	589

### 8-4. Diagnóstico de falhas

O que fazer se... ..	590
----------------------	-----

## Lexus Total Assistance

O Lexus Total Assistance é um programa que oferece serviços exclusivos de socorro e auxílio para proprietários de veículos Lexus quando uma pane e/ou acidente impossibilite o veículo de se locomover. O cliente Lexus pode contar com a assistência 24 horas, em todos os dias do ano, inclusive sábados, domingos e feriados. O serviço atende todo o território nacional, Argentina, Uruguai, Paraguai e Chile.

Este serviço é gratuito e possui validade de 4 anos a partir da data de compra de seu veículo Lexus.



**TOTAL ASSISTANCE**

O Serviço de Assistência ao Cliente Lexus possui profissionais treinados, prontos para fornecer orientações e informações sobre produtos e serviços Lexus, colocando à sua disposição um atendimento personalizado de segunda à sexta, das 9:00 às 16:30 para reclamações e das 8:00 às 20:00 para informações, através do e-mail: [clientes@sac.lexusbrasil.com.br](mailto:clientes@sac.lexusbrasil.com.br) ou pelo telefone 0800-539-87-27 (ligações do Brasil) ou 55-11-4126-1938 (ligações do Exterior - solicite ligação a cobrar para a telefonista local).

**SAC**  
  
**0800-539-87-27**

## Condições gerais

### Veículos assistidos

Veículos automotores de passeio comercializados no Brasil pela Lexus através de sua Rede de Concessionárias Autorizadas.

### Beneficiários

Toda pessoa condutora ou proprietário do veículo assistido, assim como toda pessoa transportada no momento da pane ou acidente, a título gratuito, observado o limite máximo de capacidade do veículo.

Os proprietários de veículos de uso comercial (taxistas, locadoras de veículos, frotistas, etc.), bem como as pessoas transportadas nos mesmos não poderão usufruir do benefício do carro reserva, fazendo jus aos demais serviços oferecidos.

### Validade

O Lexus Total Assistance é válido gratuitamente por 48 (quarenta e oito) meses, contados a partir da data de venda constante na nota fiscal ao primeiro proprietário do veículo.

### Pane e acidente

O Lexus Total Assistance destina-se a assistência em caso de pane (defeito espontâneo de origem mecânica ou elétrica) ou acidente (colisão, abalroamento ou capotagem com envolvimento direto ou indireto do veículo) que impeçam a locomoção do veículo assistido por seus próprios meios. Equiparam-se à pane e ao acidente para fins desta assistência os casos de falta de combustível, pneus furados ou avariados, quebra ou perda de chaves, desde que impeçam a locomoção do veículo por seus próprios meios.

## Como acionar o Lexus Total Assistance

Para assistência no Brasil ligue gratuitamente para o Lexus Total Assistance através do 0800-0010101.

Para assistência nos demais países do Mercosul e no Chile ligue 55-11-4126-1938. Neste último caso, contatar a telefonista internacional e solicitar “cobro revertido” (chamada a cobrar).

Tenha à mão os seguintes dados:

- I. Número do chassi (VIN);
- II. Nome completo e endereço do proprietário;
- III. Telefone para contato;
- IV. Localização precisa do veículo;
- V. Motivo da chamada;
- VI. Quilometragem do veículo.

## Serviços

Os serviços serão prestados de acordo com as disponibilidades locais para atendimento ao veículo no local, solicitação de carro reserva, transporte alternativo para retorno ou continuação de viagem, ou ainda, hospedagem.

### Reboque / Transporte do veículo

Na ocorrência de pane ou acidente o Lexus Total Assistance providenciará o reboque ou o transporte do veículo até a concessionária mais próxima. Os serviços de reboque ou transporte para veículos que estejam transportando carga, somente serão prestados após a retirada da mesma pelo beneficiário ou por outra pessoa por ele designada. O Lexus Total Assistance não transportará qualquer tipo de carga.

Caso a necessidade de utilização do reboque ou do transporte ocorrer em feriados, finais de semana ou após o horário comercial, o veículo assistido será rebocado / transportado até um local seguro e será removido para a concessionária mais próxima no próximo dia útil.

O serviço de reboque será oferecido uma única vez por evento.

### Carro reserva

Em caso de pane ou acidente que imobilize o veículo de passeio assistido por um período superior a 24 (vinte e quatro) horas para a realização do devido reparo, o beneficiário terá direito a um carro reserva, desde que o veículo tenha sido rebocado ou transportado inicialmente pela Lexus Total Assistance.

A Lexus Total Assistance colocará a disposição do beneficiário um veículo locado, se possível similar ao Toyota Corolla Automático, por um período máximo de 4 (quatro) dias consecutivos, contados a partir da data de retirada do veículo locado. Não havendo disponibilidade local para um veículo locado similar ao Toyota Corolla, a escolha do modelo do veículo ficará a critério do Lexus Total Assistance.

O Lexus Total Assistance arcará com as despesas referentes às diárias e às diárias e a proteção contra danos do veículo locado (com franquia a cargo do usuário, sendo 10% do valor dos reparos em caso de danos parciais e 20% em caso de Perda Total do veículo).

O beneficiário será responsável pela apresentação de cartão de crédito e/ou cheque caução para garantias das despesas extras, tais como combustível, pedágio, franquia em caso de acidente e/ou avaria, diárias excedentes, quilome-

tragem excedente sobre eventuais limites estipulados pela empresa locadora, multas, horas adicionais de locação, eventuais despesas de devolução, bem como pela contratação de seguros adicionais oferecidos pela respectiva locadora.

○ beneficiário também será responsável por quaisquer danos materiais e/ou pessoais, decorrentes do mau uso ou de acidentes decorridos com os veículos locados, bem como custos adicionais e de opção do beneficiário.

○ beneficiário está sujeito às normas e procedimentos estabelecidos pela locadora indicada, inclusive no que tange aos horários para devolução do veículo.

Observações:

- Caso a locação do carro reserva encerrar no final de semana ou feriado, o beneficiário deverá devolver o mesmo no dia útil subsequente. Em caso de pane ou acidente ocorridos na sexta-feira após o horário comercial, sábados, domingos e feriados, o beneficiário terá direito a um transporte alternativo. (→P.535)
- O Lexus Total Assistance não fornecerá carro reserva blindado.
- A efetiva disponibilidade do carro reserva está subordinada ao cumprimento, pelo beneficiário, das normas internacionais de locação de veículos, bem como às normas internas das respectivas locadoras.

### **Falta de combustível (pane seca)**

Na ocorrência de pane por falta de combustível o Lexus Total Assistance enviará um reboque ou transporte ao local do evento para conduzir o veículo até o posto de abastecimento mais próximo, ficando por conta do beneficiário o pagamento referente ao valor do combustível.

### **Bateria**

Na ocorrência de pane por falta de carga na bateria, o Lexus Total Assistance enviará um prestador de serviço a fim de carregá-la no local.



## Troca de pneu

Para os casos de pneus furados ou quebra de roda, o Lexus Total Assistance enviará um prestador de serviço para efetuar a substituição do mesmo pelo estepe do veículo. Este serviço não cobre o reparo do pneu ou roda, nem substituição dos mesmos por novos ou a aquisição de pneu ou roda novos.

## Transporte alternativo

Em caso de pane ou acidente inicialmente rebocado ou transportado pelo Lexus Total Assistance e constatada a impossibilidade de consertar o veículo no mesmo dia, será providenciado o retorno dos beneficiários até o domicílio de residência do proprietário (constante no registro do Lexus Total Assistance) ou até destino desejado, desde que o custo ou distância para o local de destino seja equivalente à distância entre o local do evento e a do referido domicílio. Caso o custo seja superior, o beneficiário poderá optar pela complementação do valor.

O meio de transporte alternativo será escolhido em função da disponibilidade nas linhas de transporte regulares que operem no trajeto estabelecido, comprometendo-se o Lexus Total Assistance em transportar os beneficiários, preferencialmente, de acordo com a seguinte ordem: (I) via aérea, (II) rodoviária, (III) ferroviária, (IV) fluvial e (V) marítima. O retorno poderá incluir a combinação de mais de um dos meios de transporte mencionados, ficando a critério exclusivo do Lexus Total Assistance tal combinação.

O beneficiário não terá direito ao serviço de transporte alternativo caso o veículo sofra pane ou acidente no seu endereço residencial.

## Chaveiro

Ocorrendo perda ou quebra da chave do veículo, tentativa de roubo, ou ainda permanência da chave no interior do veículo trancado, o Lexus Total Assistance providenciará o envio de um chaveiro ao local, ocasião em que arcará com os custos relativos à mão-de-obra e ao deslocamento do profissional. A confecção da chave é realizada exclusivamente em uma concessionária e o seu custo será suportado pelo beneficiário.

## Hospedagem

Na impossibilidade de fornecer um meio de transporte alternativo em tempo hábil, devido a estrutura local ou ao horário do evento, o Lexus Total Assistance arcará com o pagamento de 3 (três) diárias em hotel, preferencialmente de 5 estrelas, em sua rede credenciada mais próxima, para todos os ocupantes do veículo no momento da ocorrência de pane ou do acidente, de acordo com a disponibilidade da infra-estrutura hoteleira local. Será coberta a diária do hotel, correndo as demais despesas por conta dos beneficiários.

## Retirada do veículo

Caso o veículo seja reparado fora do domicílio do proprietário, o Lexus Total Assistance colocará a disposição do proprietário ou da pessoa por ele designada (através de autorização por escrito), uma passagem de ida relativa ao trecho compreendido entre seu domicílio e a respectiva concessionária, para a devida retirada do veículo. O meio de transporte utilizado obedecerá a ordem descrita. (→P.535)

O beneficiário poderá optar pelo transporte do veículo reparado para seu domicílio, por via rodoviária (transportadora), desde que os valores sejam equivalentes à passagem relativa ao trecho compreendido entre o domicílio e o local da respectiva concessionária. Caso o custo do transporte seja superior, o beneficiário poderá optar pela complementação do valor (opção válida somente para território brasileiro).

## Transmissão de mensagem urgente

O Lexus Total Assistance, através de sua Central de Atendimento, auxiliará o beneficiário na transmissão de todas as mensagens de caráter urgente que se façam necessárias.

## Envio de motorista

Caso o beneficiário permaneça hospitalizado em decorrência de acidente, fisicamente impedido de conduzir o veículo para retorno ao domicílio, ou em caso de falecimento e não houver pessoas habilitadas para conduzir o veículo, o Lexus Total Assistance colocará a disposição, desde que haja disponibilidade, um motorista profissional para conduzir o veículo, ou disponibilizará meio de transporte alternativo. (→P.535)

## Remoção médica

Em caso de sinistro ocorrido a mais de 50 km do município de domicílio do segurado, do qual decorra ferimento do segurado/conductor e/ou dos acompanhantes em que, após serem prestados os primeiros socorros ao(s) ferido(s) em unidades de pronto socorro ou equivalentes, seja necessária a remoção do(s) ferido(s) para uma unidade hospitalar mais apropriada, a Assistência deverá providenciar tal remoção pelo meio de transporte mais adequado para a situação (ambulância, avião em linha normal, avião UTI, etc.).

A remoção do segurado e/ou de seu(s) acompanhante(s) ferido(s) será feita quando tal providência for julgada necessária a juízo do:

- a) médico encarregado do atendimento emergencial;
- b) a equipe médica da Assistência;
- c) eventualmente, o médico do próprio segurado e/ou de seu(s) acompanhante(s) ferido(s).

O meio de transporte a ser oferecido será também definido por consenso entre os médicos acima referidos, que ainda deverão estabelecer a unidade hospitalar para a qual será(ão) transportado(s) o(s) ferido(s). A Assistência não é responsável pelo ingresso do(s) ferido(s) na unidade hospitalar previamente contatada.

## Prolongamento de estadia

Se após ocorrência de acidente ou doença súbita e por prévia recomendação do médico afiliado responsável pelo atendimento, e o estado do cliente não justificar hospitalização ou remoção médica e se seu regresso não se puder realizar na data inicialmente prevista, a Central de Atendimento encarrega-se das despesas a serem realizadas com estadia em hotel, sendo excluídas da garantia quaisquer despesas que não integrem a diária, tais como, telefonemas, frigobar e similares.

## Hospedagem de acompanhante e transporte de acompanhant

Em consequência do acidente ocorrido e no caso a lesão ou doença do Segurado não permitir a continuidade da viagem ou o regresso ao seu domicílio pelo meio inicialmente previsto, a Central de Atendimento assumirá os seguintes serviços aos acompanhantes:

- Transporte em linha regular, dos acompanhantes, até a residência habitual do Segurado ou até o local onde o mesmo se encontre hospitalizado;
- Caso exista apenas uma única pessoa como acompanhante e o local de hospitalização seja o mesmo onde ocorreu o sinistro ou evento que gerou a Assistência, poderá optar por permanecer no local para acompanhar o tratamento do Segurado hospitalizado, e neste caso, a Central de Atendimento arcará com os custos de estadia neste local.

## Traslado de corpos

Franquia de 50 KM. Na eventualidade de falecimento do segurado durante a viagem, em decorrência de sinistro com o veículo, a Assistência custeará e cuidará das formalidades necessárias ao retorno do(s) corpo(s), inclusive do transporte dos restos mortais para o município de sepultamento no Brasil.

## Retorno antecipado por morte de parente ou retorno após alta médica

Franquia de 50 KM. Se durante a viagem do Segurado, falecer seu cônjuge ou algum parente de primeiro grau, a Central de Atendimento organizará e assumirá as despesas adicionais resultantes da volta antecipada do cliente ao local da inumação em território nacional. O meio de transporte será o disponível no local, a critério da Assistência, sempre que o Segurado não puder retornar pelo meio inicialmente utilizado na viagem ou que este não o conduza em tempo hábil. Este serviço também se aplica ao cliente que tiver alta médica para que retorne ao seu domicílio.

## Serviços adicionais

Serviços disponíveis gratuitamente para o modelo LS500h.

Consulte condições gerais para modelos ES350 e RX350 através do Serviço de Assistência ao Cliente Lexus.

### Motorista profissional para viagens

○ Lexus Total Assistance disponibilizará um motorista profissional previamente cadastrado para dirigir o veículo de propriedade do usuário por período pré-determinado, exclusivamente para viagens de longa distância. ○ usuário deverá solicitar o serviço com antecedência mínima de 48 (quarenta e oito) horas.

○ serviço estará disponível exclusivamente nas seguintes cidades:

São Paulo-SP, Rio de Janeiro-RJ, Belo Horizonte-MG, Curitiba-PR, Porto Alegre-RS, Florianópolis-SC, Salvador-BA, Brasília-DF.

### Remoção programada do veículo

Para a realização de reparos no veículo ou instalação de acessórios, o usuário poderá solicitar o serviço de remoção do veículo de sua propriedade do local de sua residência até um concessionário, e posteriormente o mesmo serviço para o trajeto de retorno.

○ usuário deverá solicitar o serviço com antecedência mínima de 48 (quarenta e oito) horas.

## Exclusões

O Lexus Total Assistance estará automaticamente desobrigado da prestação dos serviços de assistência nas seguintes hipóteses:

I. Na ocorrência de casos fortuitos ou eventos de força maior, tais como: greves, convulsões sociais, interdição dos meios ou vias de transporte ou comunicação, calamidade pública (incêndios, inundações, etc), acidentes que impliquem em retardamento na execução dos serviços, atos ou determinações do Poder Público que impeçam a execução dos serviços, etc.

II. Na ocorrência de pane ou acidentes decorrentes da participação do beneficiário em competições automobilísticas, provas preparatórias, rachas, jogos, concursos, etc.

III. No caso de falta de comunicação adequada do veículo ou uso indevido do mesmo, sendo que, se constatada tal hipótese, após o primeiro atendimento do veículo, não serão fornecidos o atendimento e/ou serviços complementares.

IV. Caso o veículo se locomova por seus próprios meios, ou seja rebocado / transportado por terceiros não autorizados, já que o Lexus Total Assistance é um serviço de atendimento para casos de emergências.

V. Caso ocorra pane e/ou acidente envolvendo o veículo, mesmo que indiretamente, decorrente de atos culposos ou dolosos praticados pelo beneficiário.

VI. Na hipótese de pane ou acidente em decorrência do uso abusivo de álcool (embriaguez e alcoolismo), uso de drogas ou entorpecentes pelo beneficiário. Ou de participação do mesmo em apostas, duelos, crimes, disputas, salvo em caso de legítima defesa.

Adicionalmente o Lexus Total Assistance não se responsabiliza por:

I. Reembolso de despesas de conserto, após a entrada do veículo na concessionária.

II. Objetos deixados no veículo quando reparados no local ou rebocado.

III. Reembolso ou indenização de serviços solicitados diretamente pelo beneficiário, sem a intervenção ou autorização do Lexus Total Assistance.

IV. Despesas que o beneficiário teria normalmente suportado, ainda que realizadas em condições previstas neste folheto, tais como: alimentação, despesas extras de hotel e diárias, em casos de estadia anteriormente prevista no local da ocorrência da pane ou acidentes, etc.

O Lexus Total Assistance reserva-se o direito de alterar os termos e as condições de utilização dos serviços aqui previstos sempre que necessário e sem aviso prévio.

## Sinalizadores de emergência

Utilize os sinalizadores de emergência para alertar os outros motoristas caso seja necessário parar o veículo na pista devido a falha, etc.

### Instruções de acionamento

Pressione o interruptor para acionar todos os sinalizadores.

Para desativá-las, pressione novamente o interruptor.

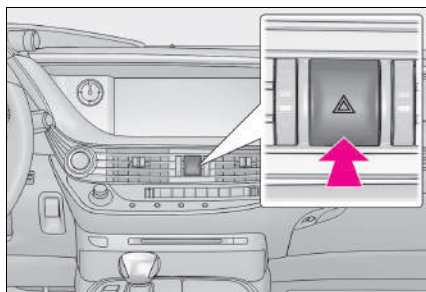

### ■ Sinalizadores de emergência

- Se os sinalizadores de emergência forem utilizados durante um longo período enquanto o sistema híbrido não estiver funcionando (enquanto o indicador “READY” não estiver aceso) a bateria 12 volts poderá descarregar.

Se algum dos airbags deflagrar ou se houver um forte impacto traseiro, os sinalizadores de emergência ligarão automaticamente.

Os sinalizadores de emergência desligarão automaticamente após funcionar por aproximadamente por 20 minutos. Para desligar os sinalizadores de emergência manualmente, pressione o interruptor duas vezes.

(Os sinalizadores de emergência podem não ligar automaticamente dependendo da força de impacto e das condições da colisão)



## Se for necessário parar o veículo em uma emergência

Apenas em uma emergência, como por exemplo, se for impossível parar o veículo da maneira convencional, pare o veículo de acordo com o procedimento abaixo:

### Ao parar o veículo

- 1 Pressione constante e firmemente o pedal de freio com ambos os pés.

Não bombeie o pedal de freio repetidamente, pois isto aumentará o esforço necessário para diminuir a velocidade do veículo.

- 2 Coloque a posição da alavanca de mudança de marchas em N.

► Caso a posição da alavanca de mudança de marchas seja posicionada em N

- 3 Após reduzir a velocidade, pare o veículo em um local seguro fora da pista.

- 4 Pare o sistema híbrido.

Se não for possível mover a alavanca de mudança de marchas para a posição N

- 3 Mantenha o pedal de freio pressionado com ambos os pés para que a velocidade do veículo seja reduzida o máximo possível.

- 4 Para interromper o sistema híbrido, pressione e mantenha pressionado o botão de partida por 2 segundos ou mais, ou pressione-o brevemente por 3 vezes ou mais consecutivamente.

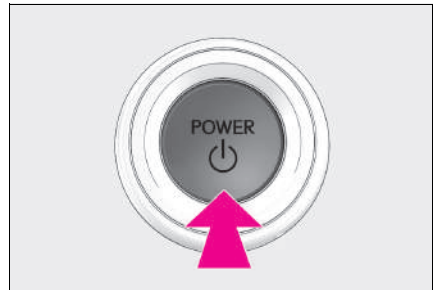

- 5 Pare o veículo em um local seguro fora da estrada.

### ⚠ ATENÇÃO

#### ■ Caso seja necessário desligar o sistema híbrido durante a condução

A assistência do volante de direção não estará disponível, fazendo com que o volante de direção fique mais pesado que o normal para esterçá-lo. Desacelere o máximo possível antes de desligar o sistema híbrido.

## Se for necessário rebocar o veículo

Se houver necessidade de rebocar o veículo, recomendamos que o procedimento seja feito por uma Concessionária Autorizada Lexus ou por um serviço de rebocamento especializado, usando um caminhão com plataforma.

## ⚠️ ATENÇÃO

Observe as precauções abaixo.

A não observação poderá resultar em ferimentos graves ou fatais.

### ■ Ao rebocar o veículo

Certifique-se de transportar o veículo com todas as quatro rodas levantadas do chão. Se o veículo for rebocado com os pneus em contato com o chão, o conjunto de tração e as peças relacionadas podem ser danificados; o veículo pode cair do caminhão, ou a eletricidade gerada pela operação do motor pode ocasionar incêndio, dependendo da natureza do dano ou da falha.

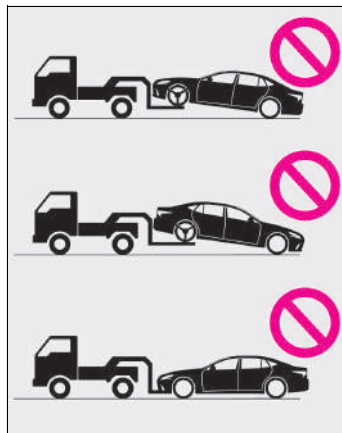

### ■ Durante o rebocamento

- Ao realizar o rebocamento usando cabos ou correntes, evite partidas repentinas que forcem excessivamente os olhais, o cabos e as correntes. Os olhais, cabos ou correntes de rebocamento podem ser danificados, fragmentos quebrados poderão atingir as pessoas e causar danos graves.
- Certifique-se de desativar todas as funções do controle de altura do veículo da suspensão de ar modulado eletronicamente. Caso contrário, a altura do veículo pode mudar e parte do seu corpo pode ficar presa embaixo do veículo, causando possíveis ferimentos. (→P.366)
- Não desligue o botão de partida. Isso pode causar um acidente já que as rodas traseiras estarão travadas pela trava de estacionamento. Além disso, há a possibilidade de travamento do volante de direção, o que impedirá a sua operação.

### ■ Instalação dos olhais de rebocamento no veículo

Certifique-se de que os olhais de rebocamento estejam instalados firmemente. Caso não estejam instalados firmemente, os olhais podem soltar-se durante o rebocamento.

## ⚠️ NOTA

### ■ Para evitar danos ao veículo durante um rebocamento de emergência

Não fixe os cabos ou correntes aos componentes da suspensão.

### Situações nas quais não é possível realizar seu reboque usando um outro veículo

Nas seguintes situações, não é possível realizar seu reboque usando um outro veículo por meio de cabos ou correntes devido ao possível travamento das rodas traseiras através da trava de estacionamento. Entre em contato com uma Concessionária Autorizada Lexus ou um serviço de reboque comercial.

- Há uma falha no sistema de controle de mudança de marchas. (→P.336, 561)
- Há uma falha no sistema imobilizador (→P.157)
- Há falha no sistema inteligente de entrada e partida. (→P.188)
- Se a bateria 12 volts estiver descarregada (→P.575)

### Situações nas quais será necessário entrar em contato com a concessionária antes de rebocar o veículo

Os problemas descritos a seguir poderão evidenciar dificuldade na transmissão. Antes de rebocar o veículo, entre em contato com uma Concessionária Autorizada Lexus ou um serviço de reboque comercial.

- A mensagem de advertência do sistema híbrido é exibida no visor multifunção e o veículo não se move.
- veículo produz ruídos anormais.

### Rebocamento com um caminhão tipo guincho

Para evitar danos à carroçaria, não faça o rebocamento com um caminhão tipo guincho.

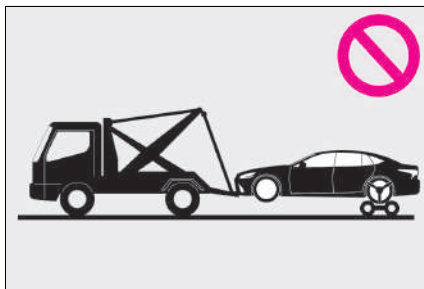

### Rebocamento através de caminhão com sistema de levantamento das rodas

- ▶ Pela extremidade dianteira

Use um carrinho de rebocamento sob as rodas traseiras.

- ▶ Pela extremidade traseira
- ▶ Pela extremidade traseira

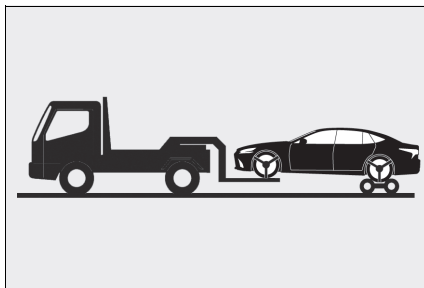

- ▶ Pela extremidade traseira

Use um carrinho de rebocamento sob as rodas dianteiras.

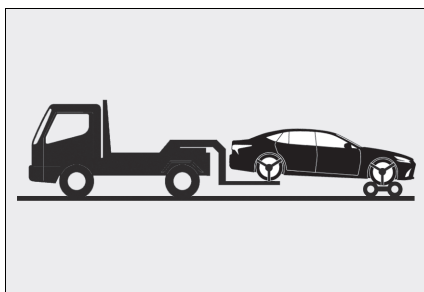

### Utilizando um caminhão com plataforma

Se o veículo for transportado por um caminhão com plataforma, o seu veículo deverá ser amarrado nos pontos indicados na ilustração.

Se forem usadas correntes ou cabos para amarrar o veículo, os ângulos sombreados em preto deverão ser de 45°.

Não aperte excessivamente as amarrações, caso contrário, o veículo poderá ser danificado.

Certifique-se de desativar todas as funções do controle de altura do veículo da suspensão de ar modulado eletronicamente. Caso contrário, a altura do veículo poderá ser alterada e o veículo poderá ser danificado. (→P.366)

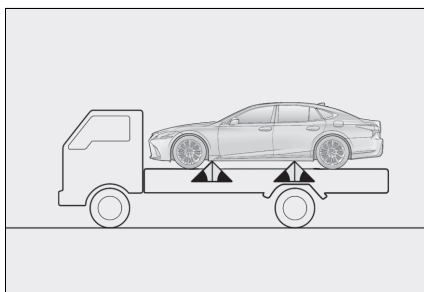
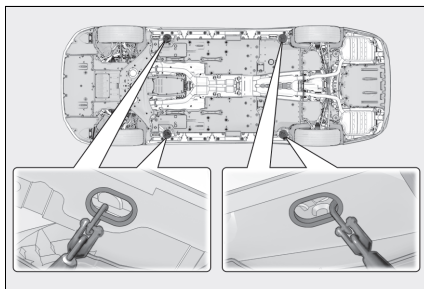

### Rebocamento de emergência

Se, em uma emergência, não houver disponibilidade de um caminhão de reboque, o veículo poderá ser rebocado temporariamente usando cabos ou correntes fixados aos olhais de rebocamento de emergência. Isso só deverá ser feito em pistas pavimentadas durante percursos de no máximo 80 km, em velocidade máxima de 30 km/h.

O motorista deverá estar no veículo para esterçar e acionar os freios. As rodas do veículo, conjunto de tração, eixos, direção e freios devem estar em boas condições.

## Procedimento de rebocamento de emergência

Para rebocar um veículo através de outro, o olhal de rebocamento deve ser instalado no veículo que será rebocado. Instale o olhal de rebocamento seguindo os seguintes procedimentos.

1 Remova a chave Phillips e o olhal de rebocamento.

**A** Chave Phillips

**B** Olhal de rebocamento

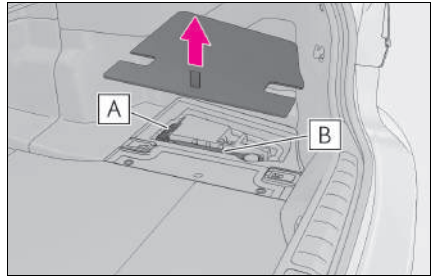

2 Remova a cobertura do olhal de rebocamento usando uma chave Phillips. Para proteger a carroçaria, coloque um pano entre a chave Phillips e a carroçaria do veículo, conforme mostrado na ilustração.

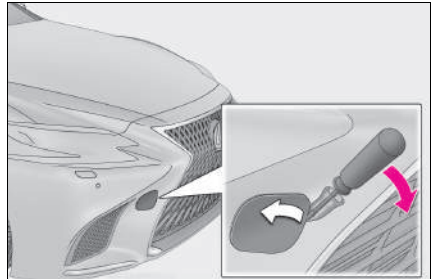

3 Introduza o olhal de rebocamento no orifício e aperte parcialmente com a mão.

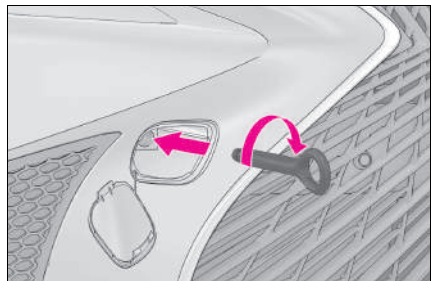

4 Aperte firmemente o olhal de reboque usando uma Chave Phillips ou uma barra de metal rígida.

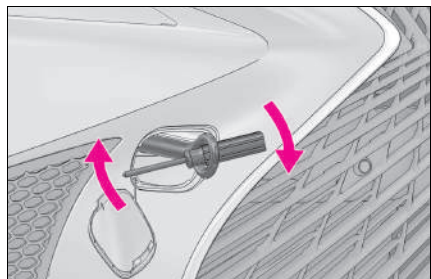

- 5 Fixe firmemente os cabos e as correntes ao olhal de reboque.  
Tenha cuidado para não danificar a carroçaria do veículo.
- 6 Entre no veículo a ser rebocado e ligue o sistema híbrido.  
Se não houver partida do sistema híbrido, coloque o interruptor de alimentação no modo LIGADO.
- 7 Coloque a alavanca de mudança de marchas em N e libere o freio de estacionamento.

■ **Durante o rebocamento**

Se o sistema híbrido estiver desligado, a assistência elétrica para os freios e a direção não irão funcionar, dificultando o esterçamento e a frenagem.



## Se você achar que algo está errado

Se identificar algum dos sintomas abaixo, seu veículo provavelmente exigirá ajustes ou reparos. Contate uma Concessionária Autorizada Lexus assim que possível.

### Sintomas visíveis

- Vazamentos de fluido abaixo do veículo.  
(O gotejamento de água originado do ar condicionado após o uso é normal).
- Pneus baixos ou desgaste irregular dos pneus
- Indicação do ponteiro de temperatura do líquido de arrefecimento do motor continuamente acima do normal.

### Sintomas audíveis

- Alterações no ruído do escapamento
- Rangido excessivo dos pneus nas curvas
- Ruídos estranhos relacionados ao sistema da suspensão
- Batidas ou outros ruídos relacionados ao sistema híbrido.

### Sintomas operacionais

- Motor falhando, dando trancos ou funcionamento áspero
- Perda considerável de potência
- O veículo puxa fortemente para um lado ao aplicar os freios
- O veículo puxa fortemente para um lado ao conduzir em uma estrada nivelada
- Perda da efetividade dos freios, freios esponjosos, pedal quase toca o assoalho

## Se uma luz de advertência acender ou se um alarme soar

Calmamente execute as ações abaixo se uma das luzes de advertência acender ou piscar. Se a luz acender ou piscar, mas a seguir se apagar, não indicará necessariamente uma falha no sistema. Entretanto, se isso persistir, providencie a inspeção do veículo em uma Concessionária Autorizada Lexus.

### Medidas para as luzes e os alarmes de advertência

#### ■ Luz de advertência do sistema de freio (alarme de advertência)

Luz de advertência	Detalhes/Ações
 (vermelho)	<p>Indica que:</p> <ul style="list-style-type: none"> <li>● O nível do fluido de freio está baixo; ou</li> <li>● O sistema de freios não está funcionando adequadamente</li> </ul> <p>→ <b>Pare imediatamente o veículo em um local seguro e contate uma Concessionária Autorizada Lexus. Continuar dirigindo poderá ser perigoso.</b></p> <p>Indica que as pastilhas de freio estão desgastadas (apenas as pastilhas do lado direito podem ser detectadas)</p> <p>→ <b>Providencie a inspeção do veículo em uma Concessionária Autorizada Lexus.</b></p>

#### ■ Luz de advertência do sistema de freio (alarme de advertência)

Luz de advertência	Detalhes/Ações
 (amarelo)	<p>Indica uma falha no:</p> <ul style="list-style-type: none"> <li>● Sistema de frenagem regenerativa;</li> <li>● Sistema de controle eletrônico do freio; ou</li> <li>● Sistema do freio de estacionamento</li> </ul> <p>→ <b>Providencie imediatamente a inspeção do veículo em uma Concessionária Autorizada Lexus.</b></p>

### ■ Luz de advertência de alta temperatura do líquido de arrefecimento\* (alarme de advertência)

Luz de advertência	Detalhes/Ações
	Indica que a temperatura do líquido de arrefecimento do motor está muito alta → <b>Pare o veículo em um local seguro.</b> <b>Método de tratamento (→P.582)</b>

\* : Essa luz acende no visor multifunção.

### ■ Luz de advertência do sistema de carga\* (alarme de advertência)

Luz de advertência	Detalhes/Ações
	Indica falha no sistema de carga do veículo → <b>Pare imediatamente o veículo em um local seguro e contate uma Concessionária Autorizada Lexus.</b>

\* : Essa luz acende no visor multifunção.

### ■ Luz de advertência de baixa pressão do óleo do motor\* (alarmes de advertência)

Luz de advertência	Detalhes/Ações
	Indica que a pressão do óleo do motor está baixa demais → <b>Pare imediatamente o veículo em um local seguro e contate uma Concessionária Autorizada Lexus.</b>

\* : Essa luz acende no visor multifunção.

### ■ Luz indicadora de falha (alarme de advertência)

Luz de advertência	Detalhes/Ações
	Indica uma falha no: ● Sistema híbrido; ● Sistema de controle eletrônico do motor; ● Sistema de controle eletrônico do acelerador; ou ● Sistema de controle eletrônico da transmissão híbrida → <b>Pare imediatamente o veículo em um local seguro e contate uma Concessionária Autorizada Lexus.</b>

### ■ Luz de advertência do sistema de airbags (alarme de advertência)

Luz de advertência	Detalhes/Ações
	<p>Indica uma falha no:</p> <ul style="list-style-type: none"> <li>● Sistema de airbag;</li> <li>● Sistema de classificação do ocupante no banco dianteiro do passageiro; ou</li> <li>● Sistema do pré-tensionador do cinto de segurança</li> </ul> <p>→ <b>Providencie imediatamente a inspeção do veículo em uma Concessionária Autorizada Lexus.</b></p>

### ■ Luz de advertência do Sistema de Levantamento do Capô (alarme de advertência)

Luz de advertência	Detalhes/Ações
	<p>Indica que o sistema do Sistema de Levantamento do Capô foi acionado</p> <p>→ <b>O sistema do sistema de levantamento do capô não pode ser reutilizado se já tiver sido acionado. Providencie a substituição por uma Concessionária Autorizada Lexus.</b></p> <p>Indica uma falha no sistema do Sistema de Levantamento do Capô</p> <p>→ <b>Providencie imediatamente a inspeção do veículo em uma Concessionária Autorizada Lexus.</b></p>

### ■ Luz de advertência do ABS (alarme de advertência)



Luz de advertência	Detalhes/Ações
	<p>Indica uma falha no:</p> <ul style="list-style-type: none"> <li>● ABS; ou</li> <li>● Sistema de assistência de freio</li> </ul> <p>→ <b>Providencie imediatamente a inspeção do veículo em uma Concessionária Autorizada Lexus.</b></p>

### ■ Luz de advertência do Sistema de Neutralização do Freio/Luz de advertência do Controle de Partida-Condução\* (alarme de advertência)

Luz de advertência	Detalhes/Ações
	<p>Se um alarme irá soar:</p> <ul style="list-style-type: none"> <li>● O Sistema de Neutralização do Freio está falhando;</li> <li>● Controle de Partida-Condução está funcionando; ou</li> <li>● O Controle de Partida-Condução está falhando</li> </ul> <p>→ <b>Siga as instruções exibidas no visor multifunção.</b></p> <p>Quando um alarme não soa:</p> <p>Sistema de neutralização dos freios em operação</p> <p>→ <b>Solte o pedal do acelerador e pise no pedal de freio.</b></p>

\*: Essa luz acende no visor multifunção.

### ■ Luz de advertência do sistema de direção eletroassistida (alarme de advertência)

Luz de advertência	Detalhes/Ações
 (vermelho) ou  (amarelo)	<p>Indica uma falha no sistema EPS (Direção Elétrica Assistida)</p> <p>→ <b>Providencie imediatamente a inspeção do veículo em uma Concessionária Autorizada Lexus.</b></p>

### ■ Luz de advertência de baixo nível de combustível

Luz de advertência	Detalhes/Ações
	<p>Indica que a quantidade de combustível restante no reservatório é de aproximadamente 13 L ou menos</p> <p>→ <b>Reabasteça o veículo.</b></p>

### ■ Luz de aviso do cinto de segurança do motorista e do passageiro dianteiro (alarme de advertência)\*1

Luz de advertência	Detalhes/Ações
	<p>Avisa o motorista e/ou o passageiro no banco dianteiro para colocar os cintos de segurança</p> <p>→ <b>Trave o cinto de segurança.</b></p> <p>Se o banco dianteiro do passageiro estiver ocupado, o cinto de segurança do banco também precisará ser afivelado para que a luz de advertência (alarme de advertência) seja apagada.</p>

\*1: Alarme de advertência do cinto de segurança do motorista e do banco dianteiro do passageiro:

### ■ Luzes de aviso do cinto de segurança dos passageiros traseiros\*1 (alarme de advertência)\*2

Luz de advertência	Detalhes/Ações
	<p>Alerta os passageiros traseiros para colocar os cintos de segurança</p> <p>→ <b>Trave o cinto de segurança.</b></p>

\*1: Essa luz acende no painel central.

\*2: Alarme de advertência do cinto de segurança do passageiro dianteiro:

### ■ Luz de advertência de pressão dos pneus

Luz de advertência	Detalhes/Ações
	<p>Quando a luz acender após piscar durante 1 minuto:</p> <p>Falha no sistema de advertência de pressão dos pneus</p> <p>→ <b>Providencie a inspeção do sistema por uma Concessionária Autorizada Lexus.</b></p> <p>Quando a luz acender:</p> <p>Baixa pressão de inflagem dos pneus como</p> <ul style="list-style-type: none"> <li>● Causas naturais</li> <li>● Pneu furado</li> </ul> <p>→ <b>Pare o veículo em um local seguro.</b></p> <p><b>Método de tratamento (→P.567)</b></p>

### ■ Indicador de DESLIGAMENTO do sensor do sistema Lexus de assistência a estacionamento (alarme de advertência)

Luz de advertência	Detalhes/Ações
	<p>Se um alarme soar:</p> <p>Indica uma falha na função sensor do sistema Lexus de assistência a estacionamento</p> <p>→ <b>Providencie imediatamente a inspeção do veículo em uma Concessionária Autorizada Lexus.</b></p> <p>Quando um alarme não soa:</p> <p>Indica que o sistema está temporariamente indisponível, possivelmente devido ao sensor estar sujo ou coberto com gelo, etc.</p> <p>→ <b>Siga as instruções exibidas no visor multifunção. (→P.383)</b></p>

### ■ Indicador de patinação

Luz de advertência	Detalhes/Ações
	<p>Indica uma falha no:</p> <ul style="list-style-type: none"> <li>● Sistema VSC;</li> <li>● Sistema TRC;</li> <li>● Sistema do controle de assistência de partida em aclives</li> <li>● O sistema de VGRS; ou</li> <li>● Sistema de DRS.</li> </ul> <p>→ <b>Providencie imediatamente a inspeção do veículo em uma Concessionária Autorizada Lexus.</b></p>

### ■ Indicador do freio de estacionamento

Luz de advertência	Detalhes/Ações
	<p>Indica uma falha no sistema do freio de estacionamento</p> <p>→ <b>Providencie imediatamente a inspeção do veículo em uma Concessionária Autorizada Lexus.</b></p>

### ■ Indicador de retenção automática do freio acionada (alarme de advertência)

Luz de advertência	Detalhes/Ações
	<p>Indica uma falha no sistema de retenção automática do freio</p> <p>→ <b>Providencie imediatamente a inspeção do veículo em uma Concessionária Autorizada Lexus.</b></p>

**■ Luz de advertência principal (alarme de advertência)**

Luz de advertência	Detalhes/Ações
	Um alarme irá soar e a luz de advertência irá acender ou piscar para indicar que o sistema de advertência principal detectou uma falha. → P.561

**■ Alarme de advertência**

Em alguns casos, o alarme poderá não ser ouvido devido a um local barulhento ou ao som do áudio.

**■ Sensor de detecção do passageiro dianteiro, aviso de uso do cinto de segurança e alarme de advertência**

- Se houver bagagem no banco do passageiro dianteiro, o sensor de detecção do passageiro dianteiro poderá fazer a luz de advertência piscar e o alarme soar, mesmo que não haja passageiro no banco.



- Se uma almofada for colocada no banco, o sensor poderá não detectar o passageiro, e a luz de advertência poderá não funcionar corretamente.

#### ■ Se a luz indicadora de falha acender durante a condução

Em alguns modelos, a luz indicadora de falha irá acender se o tanque de combustível estiver totalmente vazio. Se o tanque de combustível estiver vazio, reabasteça o veículo imediatamente. A luz indicadora de falha irá apagar após várias partidas/desligamentos.

Se a luz indicadora de falha não se apagar, entre em contato com uma Concessionária Autorizada Lexus assim que possível.

#### ■ Luz de advertência do sistema de direção eletroassistida (alarme de advertência)

Quando a carga da bateria 12 volts for insuficiente ou a tensão cair temporariamente, a luz de advertência do sistema de direção eletroassistida poderá acender e o alarme de advertência poderá soar.

#### ■ Se a luz de advertência de pressão dos pneus acender

Realize a inspeção dos pneus para verificar se um deles está furado.

Se o pneu estiver furado: →P.567

Se nenhum dos pneus estiver furado:

Desligue o botão de partida e, em seguida, coloque-o no modo LIGADO. Verifique se a luz de advertência de pressão acende ou pisca.

- ▶ Se a luz de advertência da pressão dos pneus piscar por aproximadamente 1 minuto e permanecer ligada

Pode haver uma falha no sistema de advertência de pressão dos pneus. Providencie imediatamente a inspeção do veículo em uma Concessionária Autorizada Lexus.

- ▶ Se a luz de advertência de pressão dos pneus acender

1 Após a redução suficiente de temperatura dos pneus, verifique a pressão de inflagem de cada pneu e ajuste-os ao nível especificado.

2 Se a luz de advertência não desligar mesmo após alguns minutos, verifique se a pressão de inflagem de cada pneu está no nível especificado e realize a inicialização. (→P.647)

#### ■ A luz de advertência da pressão dos pneus pode acender devido a causas naturais

A luz de advertência de pressão dos pneus poderá acender devido a causas naturais, como vazamentos de ar e mudanças na pressão de inflagem do pneu causadas pela temperatura. Nesse caso, o ajuste da pressão de inflagem apagará a luz de advertência (após alguns minutos).

#### ■ Condições em que o sistema de advertência de pressão dos pneus pode não funcionar adequadamente

→P.496

 **ATENÇÃO**

- **Se as luzes de advertência do sistema de freio e do ABS permanecerem acesas**  
Pare imediatamente o veículo em um local seguro e entre em contato com a Concessionária Autorizada Lexus.  
O veículo se tornará extremamente instável durante a frenagem e o sistema ABS poderá falhar, causando um acidente e resultando em ferimentos sérios ou fatais.
- **Quando a luz de advertência do sistema de direção eletroassistida acender**  
Quando a luz acender na cor amarela, a assistência na direção elétrica está limitada. Quando a luz acender na cor vermelha, a assistência na direção eletroassistida foi perdida e o manuseio do volante de direção torna-se extremamente pesado. Quando o volante de direção tornar-se mais pesado que o normal, segure-o firmemente e manuseie usando mais força que o habitual.
- **Se a luz de advertência de pressão dos pneus acender**
  - Certifique-se de observar as precauções abaixo.  
A negligência poderá causar a perda de controle do veículo, resultando em ferimentos graves ou fatais.
  - Desacelere para a menor velocidade apropriada o mais rápido possível. Não dirija acima de 80 km/h.
  - Verifique e ajuste a pressão de inflagem do pneu imediatamente.
  - Se a luz de advertência de pressão dos pneus acender mesmo após ter efetuado o ajuste da pressão de inflagem, é provável que o pneu tenha furado. Providencie a substituição do pneu em uma Concessionária Autorizada Lexus mais próxima.
  - Evite manobras e frenagens bruscas.  
Se houver deterioração dos pneus do veículo, você poderá perder o controle do volante de direção e dos freios.
- **Se um estouro ou um vazamento de ar repentino ocorrer**  
O sistema de advertência de pressão dos pneus poderá não ser ativado imediatamente.

 **NOTA**

- **Para assegurar que o sistema de advertência de pressão funciona apropriadamente**  
Não instale pneus com especificações ou marcas diferentes, pois o sistema de advertência de pressão dos pneus poderá não funcionar adequadamente.

## Se uma mensagem de advertência for exibida

O visor multifunção apresenta advertências de falhas no sistema, operações realizadas de forma incorreta e mensagens que indicam a necessidade de manutenção. Quando uma mensagem for apresentada, execute o procedimento de correção adequado à mensagem.

### A Luz de advertência principal

A luz de advertência principal também acenderá ou piscará quando uma mensagem estiver sendo apresentada no visor multifunção.

A localização da luz de advertência pode diferir dependendo do destino do veículo.

### B Visor multifunção

Siga as instruções da mensagem no visor multifunção.

Se qualquer uma das mensagens de advertência for exibida novamente após ter executado as ações apropriadas, entre em contato com uma Concessionária Autorizada Lexus.

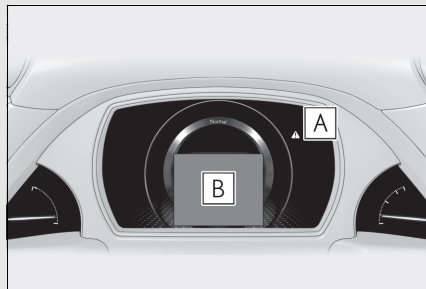

## Mensagens e advertências

As luzes e os alarmes de advertência funcionam como descrito abaixo, dependendo do conteúdo da mensagem. Se a mensagem indicar a necessidade de inspeção por uma concessionária, providencie imediatamente a inspeção do veículo pela Concessionária Autorizada Lexus.

	Alarme de advertência *	Advertência
Acende	Soa	Indica uma situação importante, como quando há uma falha no funcionamento de um sistema relacionado à condução ou que poderá haver perigo se o procedimento de correção não for realizado
Pisca	Soa	Indica uma situação, como quando poderá resultar em perigo ou danos ao veículo

	Alarme de advertência *	Advertência
Acende	Não soa	Indica uma condição, como uma irregularidade no funcionamento de componentes elétricos, a condição dos mesmos, ou a necessidade de manutenção
Pisca	Não soa	Indica uma situação, como quando uma operação foi realizada de forma incorreta ou indica como realizar uma operação de forma correta

- Em algumas situações, a luz de advertência principal e o alarme de advertência podem não funcionar conforme especificados. Nesse caso, siga as instruções exibidas na mensagem de advertência.
- Se uma luz de advertência acender ou piscar no mesmo tempo que a mensagem de advertência for exibida, execute a correção conforme a luz de advertência. (→P.552)

\*: Um alarme soará na primeira vez que a mensagem for apresentada no visor multifunção.

#### ■ Mensagens de advertência

As mensagens de advertência explicadas abaixo podem diferir das mensagens reais conforme as condições de operação e as especificações do veículo.

#### ■ Alarme de advertência

Em alguns casos, o alarme poderá não ser ouvido devido a um local barulhento ou ao som do áudio.

#### ■ Se “Engine Oil Level Low Add or Replace” (Baixo Nível de Óleo do Motor, Adicionar ou Substituir) for exibido.

O nível do óleo do motor está baixo. Verifique o nível de óleo do motor e adicione, se necessário.

Essa mensagem pode aparecer se o veículo parar em um declive. Mova o veículo para uma superfície plana e verifique se a mensagem desaparece.

#### ■ Se “Hybrid System Stopped Steering Power Low” (Baixa Direção Eletroassistida Interrompida pelo Sistema Híbrido) for exibida.

Essa mensagem é exibida se o sistema híbrido for interrompido durante a condução.

Quando o volante de direção tornar-se mais pesado que o normal, segure-o firmemente e manuseie usando mais força que o habitual.

#### ■ Se “Hybrid System Overheated Reduced Output Power” (Sistema Híbrido Superaquecido Potência de Saída Reduzida) for exibida

Essa mensagem pode ser exibida ao dirigir sob condições severas de operação. (Por exemplo, ao dirigir em um longo aclive íngreme.)

Método de tratamento: →P.582

#### ■ Se “Warming Up Maximum Vehicle Speed: 110 km/h” (Aumento de Temperatura Durante Velocidade Máxima do Veículo: 110 km/h) for exibida

A transmissão está sendo aquecida e o veículo não está apto a ser dirigido acima de 110 km/h. Aguarde até que a transmissão aqueça.

#### ■ Se “Stop the Vehicle in a Safe Place Shift to P position” (Pare o Veículo em um Local Seguro. Mude para a posição P) for exibida

Pode haver uma falha no sistema híbrido ou a posição da alavanca de mudança de marchas foi alterada para N por um longo período. Imediatamente, pare o veículo e em contato com uma Concessionária Autorizada Lexus.

#### ■ Se “Traction Battery Needs to be Protected Refrain From the Use of N Position” (Bateria de Tração Precisa ser Protegida. Evite o Uso da Posição N) for exibida

A carga restante da bateria do sistema híbrido (tração da bateria) está baixa.

Como a bateria híbrida (tração da bateria) não pode ser carregada quando a posição da alavanca de marchas está em N, ao parar o veículo por um longo tempo, mude a posição da alavanca de mudança de marchas para P.

■ **Se “Traction Battery Needs to be Protected Shift into P to Restart” (Bateria de Tração Precisa ser Protegida. Mude para P para Reinicializar) for exibida**

A carga restante da bateria híbrida (bateria de tração) está baixa porque a posição da alavanca de mudança de marchas foi mudada para N por um longo período de tempo.

Ao mover o veículo, mude a posição da alavanca de mudança de marchas para P e reinicie o sistema híbrido.

■ **Se “Shift Is in N Release Accelerator Before Shifting” (Alavanca em N. Libere o Acelerador Antes de Mudar) for exibida**

O pedal do acelerador foi pressionado quando a posição da alavanca de mudança de marchas está em N.

Libere o pedal do acelerador e mude a posição da alavanca de mudança de marchas para D ou R.

■ **Se “Depress Brake When Vehicle Is Stopped Hybrid System May Overheat” (Pressione o Freio Quando o Veículo Está Parado. Sistema Híbrido Pode Superaquecer) for exibida**

A mensagem pode ser exibida quando o pedal do acelerador for pressionado para manter o veículo imobilizado enquanto ele estiver parado em um aclave/declive, etc. O sistema híbrido pode superaquecer. Solte o pedal do acelerador e pise no pedal de freio.

■ **Se “Auto Power Off to Conserve Battery” (Desligamento Automático para Economizar Bateria) for apresentada**

A alimentação foi desligada pela função de desligamento automático. Mantenha o sistema híbrido acionado por aproximadamente 5 minutos e recarregue a bateria 12 volts da próxima vez em que for necessário reiniciá-lo.

■ **Se “Headlight System Malfunction Visit Your Dealer” (Falha no Sistema do Farol. Visite Sua Concessionária Autorizada Lexus) for exibida.**

Os sistemas seguintes podem estar com falhas. Providencie imediatamente a inspeção do veículo em uma Concessionária Autorizada Lexus.

- O sistema de faróis de LED
- Sistema de nivelamento automático dos faróis
- Indicador das Luzes de neblina

■ **Se “Oil Maintenance Required Soon” (Manutenção do Óleo Necessária Em Breve) for exibida**

Indica que a troca do óleo do motor deve ser programada.

Verifique e troque o óleo do motor se necessário. Após mudar o óleo do motor, certifique-se de reiniciar a mensagem.. (→P.486)

■ **Se “Oil Maintenance Required” (Manutenção do Óleo Necessária) for exibida**

Indica que o óleo do motor deve ser trocado.

Verifique e troque o óleo do motor e o filtro de óleo na Concessionária Autorizada Lexus. Após mudar o óleo do motor, certifique-se de reiniciar a mensagem.. (→P.486)

■ **Se “Shift System Malfunction Driving Unavailable” (Falha no Sistema de Mudança de Marchas. Condução Indisponível) for exibida**

Há uma falha no sistema de controle de mudança de marchas. Providencie imediatamente a inspeção do veículo em uma Concessionária Autorizada Lexus.

■ **Se uma mensagem indicando a necessidade do acionamento da alavanca de mudança de marchas for exibida**

Para evitar que a alavanca de mudança de marchas seja acionada incorretamente ou que o veículo mova de modo inesperado, uma mensagem que exige a alteração da posição da alavanca de mudança de marchas pode ser exibida no visor multifunção. Nesse caso, siga a instrução da mensagem e mude a posição da alavanca de mudança de marchas.

■ **Se uma mensagem que indica a necessidade de ir até uma Concessionária Autorizada Lexus for exibida**

O sistema ou peça exibida no visor multifunção está apresentando falhas. Providencie imediatamente a inspeção do veículo em uma Concessionária Autorizada Lexus.

■ **Se uma mensagem que indica a necessidade de consultar o Manual do Proprietário for exibida**

● Se alguma das mensagens seguintes forem exibidas no visor multifunção, siga as instruções.

- “Engine Coolant Temp High” (Alta Temperatura do Líquido de Arrefecimento do Motor) (→P.582)
- “Battery Low” (Bateria Baixa) (→P.575)
- “Transmission Fluid Temp High” (Alta Temperatura do Fluido da Transmissão) (→P.348)

● Se alguma das mensagens seguintes for exibida no visor multifunção, siga as instruções. Providencie imediatamente a inspeção do veículo em uma Concessionária Autorizada Lexus.

- “Entry & Start System Malfunction” (Falha no Sistema Inteligente de Entrada e Partida)
- “Shift System Malfunction” (Falha no Sistema de Mudança de Marchas)
- “P Switch Malfunction” (Falha na Mudança para a Marcha P)
- “Shift System Unavailable” (Sistema de Mudança de Marchas Indisponível)
- “Hybrid System Malfunction” (Falha no Sistema Híbrido)
- “Check Engine” (Verifique o Motor)
- “Hybrid Battery System Malfunction” (Falha no Sistema da Bateria Híbrida)
- “Accelerator System Malfunction” (Falha no Sistema do Acelerador)

● Se alguma das mensagens seguintes forem exibidas no visor multifunção, isso pode indicar uma falha. Imediatamente, pare o veículo e entre em contato com uma Concessionária Autorizada Lexus.

- “Braking Power Low” (Baixa Potência de Frenagem)
- “Charging System Malfunction” (Falha do Sistema de Carga)
- “Oil Pressure Low” (Baixa Pressão do Óleo)

● Se “Maintenance Required for Traction Battery Cooling Parts” (Manutenção Necessária para as Peças de Resfriamento da Bateria de Tração) for exibida, os filtros podem estar entupidos, os difusores da admissão de ar podem estar obstruídos, ou talvez exista uma folga no duto. Portanto, execute o seguinte procedimento de correção:

- Se os difusores da entrada de ar e os filtros da bateria híbrida (bateria de tração) estiverem sujos, realize o procedimento P.474 para limpá-los.
- Se a mensagem de advertência for exibida quando os difusores da admissão de ar e os filtros da bateria híbrida (bateria de tração) não estiverem sujos, realize a inspeção do veículo em uma Concessionária Autorizada Lexus.

 NOTA

- Se “High Power Consumption Partial Limit On AC/Heater Operation” (Elevado Consumo de Energia, Limite Parcial da Operação do AC/Aquecedor Ligado) for frequentemente exibida

Há uma possível falha relacionada ao sistema de carga ou a bateria 12 volts pode estar se deteriorando. Providencie a inspeção do veículo em uma Concessionária Autorizada Lexus.

- Se “Have Traction Battery Inspected” (Realizar Inspeção da Bateria de Tração) for exibida.

Essa mensagem indica que pode haver a necessidade de realizar a inspeção ou a reposição da bateria híbrida (bateria de tração). Providencie imediatamente a inspeção do veículo em uma Concessionária Autorizada Lexus.

Não continue a conduzir o veículo, já que o sistema híbrido pode se tornar inapto a ser reiniciado.



## Se um pneu estiver furado

Se o seu veículo não estiver equipado com um pneu reserva, você pode continuar a dirigi-lo com os pneus com reforço lateral (tipo run-flat) mesmo se qualquer um dos pneus furar.

Nesse caso, reduza a velocidade e dirija com cuidado extra.

### Pneus com reforço lateral (tipo Run-flat)

Se algum dos pneus furar, leve seu veículo a até uma Concessionária Autorizada Lexus ou uma revendedora autorizada de pneus o mais rápido possível. O veículo pode ser dirigido até 160 km, a uma velocidade abaixo de 80 km/h, após a luz de advertência de pressão dos pneus acender. (→P.556)

Um pneu run-flat tem uma marca  na parte lateral.

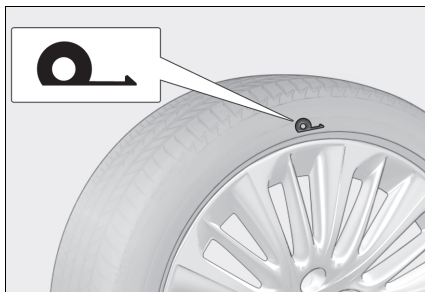

#### ■ Em algumas condições (como em altas temperaturas)

Você não pode continuar a dirigir até 100 km.

#### NOTA

##### ■ Ao substituir os pneus

Ao remover ou instalar as rodas, os pneus ou a válvula e o transmissor de advertência de pressão dos pneus, entre em contato com a Concessionária Autorizada Lexus, já que a válvula e o transmissor de advertência de pressão dos pneus podem ser danificados se não forem manuseados corretamente.

##### ■ Ao dirigir sobre obstáculos

Se o veículo possuir um pneu furado, a altura do veículo será inferior do que a usual. Assegure-se de que nada atinja o a parte inferior do veículo.

##### ■ Para evitar danos às válvulas de advertência de pressão dos pneus e transmissores

Quando um pneu for reparado com vedações líquidas, a válvula e o transmissor de advertência de pressão do pneu poderão não funcionar adequadamente. Se for utilizado um vedante líquido, entre em contato com a Concessionária Autorizada Lexus ou outra oficina de serviço qualificada assim que possível. Certifique-se de substituir a válvula e o transmissor de advertência de pressão do pneu ao substituir o pneu. (→P.498)

## Se não houver partida do sistema híbrido

As causas da impossibilidade de acionar a partida do sistema híbrido podem variar dependendo da situação. Verifique o seguinte e realize o procedimento apropriado:

### Partida do sistema híbrido não é acionada, apesar de o procedimento de partida correto ter sido executado. (→P.332)

Um dos itens abaixo poderá ser a causa do problema:

- O Chave eletrônica pode não funcionar corretamente. (→P.572)
- Poderá não haver combustível suficiente no reservatório do veículo.  
Reabasteça o veículo.
- Poderá haver falha no sistema imobilizador do motor. (→P.157)
- Poderá haver falha no sistema de controle de mudança de marchas.\*  
(→P.336, 565)
- Poderá haver impropriedade no sistema de travamento da direção.
- O sistema híbrido poderá apresentar falha no funcionamento devido a um problema elétrico, como o esgotamento da bateria da chave eletrônica ou um fusível queimado. No entanto, dependendo do tipo da falha, uma medida provisória está disponível para iniciar o sistema híbrido. (→P.569)
- Há a possibilidade de a temperatura da bateria híbrida (bateria de tração) estar extremamente baixa (aproximadamente abaixo de  $-30^{\circ}\text{C}$ ) (→P.332)  
:Pode não ser possível mudar a posição da alavanca de mudança de marchas de P.

### As luzes internas e faróis estão fracos ou a buzina não soa ou soa em volume baixo.

Um dos itens abaixo poderá ser a causa do problema:

- A bateria 12 volts poderá estar descarregada. (→P.575)  
As conexões dos terminais da bateria 12 volts poderão estar desconectados ou corroídos. (→P.525)

### As luzes internas e faróis não acendem ou a buzina não soa.

Um dos itens abaixo poderá ser a causa do problema:

- Um ou ambos os terminais da bateria 12 volts poderão estar desconectados. (→P.525)
- A bateria 12 volts poderá estar descarregada. (→P.575)  
Contate uma Concessionária Autorizada Lexus se não for possível reparar o problema ou se os procedimentos de reparo não forem conhecidos.

### Dar a partida no Sistema Híbrido em caso de emergência

Quando não houver partida do motor, as etapas abaixo poderão ser usadas como medida provisória para acionar o sistema híbrido se o botão de partida estiver funcionando normalmente.

Não utilize esse procedimento de partida, exceto em casos de emergência.

- 1 Pressione o interruptor do freio de estacionamento para verificar se o freio está aplicado. (→P.357)

A luz indicadora do freio de estacionamento acenderá.

- 2 Coloque o botão de partida no modo ACESSÓRIOS.
- 3 Pressione e segure o botão de partida por cerca de 15 segundos enquanto pressiona firmemente o pedal do freio.

Embora possa haver a partida do motor com as etapas acima, talvez exista falha no sistema. Providencie a inspeção do veículo em uma Concessionária Autorizada Lexus.

## Se você perder as chaves

Chaves novas e genuínas Lexus poderão ser providenciadas em uma Concessionária Autorizada Lexus, usando outra chave mecânica e a placa com o número da chave gravado.

 NOTA

■ **Ao perder a chave eletrônica do veículo**

Se a chave eletrônica não for encontrada, o risco de roubo de veículo aumentará significativamente. Leve imediatamente todas as demais chaves eletrônicas fornecidos com o veículo à uma Concessionária Autorizada Lexus.

## Quando não for possível abrir a tampa do tanque de combustível

Se o interruptor do dispositivo de abertura da tampa do tanque de combustível não puder ser acionado, entre em contato com uma Concessionária Autorizada Lexus para realizar a manutenção do veículo. Se o reabastecimento for urgentemente necessário, o procedimento seguinte pode ser usado para abrir a porta do tanque de combustível.

### Abertura da tampa do tanque de combustível

Remova a cobertura dentro do porta-malas e puxe a alavanca.

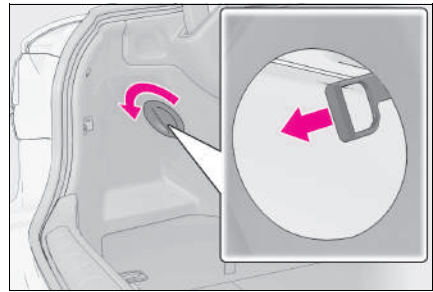

Durante o reabastecimento, o combustível pode vazar pela abertura do tanque devido a saída do ar. Portanto, encha o tanque de combustível devagar e cuidadosamente.

## Se a chave eletrônica não funcionar corretamente

Se a comunicação entre a chave eletrônica e o veículo for interrompida ou (→P.188) ou se não for possível usar a chave quando a bateria estiver descarregada, não será possível usar o sistema inteligente de entrada e partida e o controle remoto. Em tais casos, as portas e o porta-malas podem ser abertos e o sistema híbrido pode ser acionado ao executar os procedimentos a seguir.

### ■ Se a chave eletrônica não funcionar corretamente

- Certifique-se de que o sistema inteligente de entrada e partida não foi desativado usando o Touch Remoto em uma Concessionária Autorizada Lexus. Se ele foi desativado, reative-o.

Verifique se o modo de economia de bateria está ativado. Se estiver ativado, cancele a função. (→P.189)

### ⚠ NOTA

### ■ Em caso de falha no sistema inteligente de entrada e partida ou outros problemas relacionados à chave

Leve o seu veículo com todas as chaves eletrônicas fornecidas juntamente com o seu veículo a uma Concessionária Sensor de assistência.

## Travar e destravar as portas, destravar o porta-malas

Utilize a chave mecânica (→P.170) para realizar as operações descritas a seguir:

### ■ Destravamento da porta

- 1 Puxe a maçaneta da porta do motorista e insira a chave mecânica.

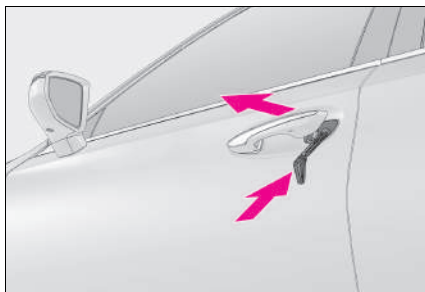

- 2 Destrave as portas. (→P.158)
- 3 Remova a chave, retorne a maçaneta e, em seguida, puxe a maçaneta novamente.

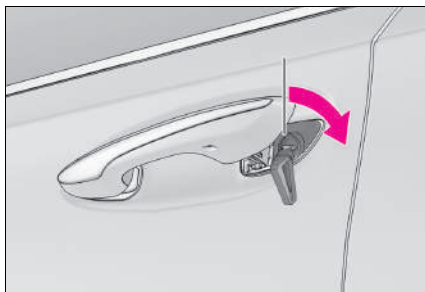

### ■ Travamento da porta

- 1 Com a porta aberta, pressione o botão de travamento interno.
- ▶ Para as portas dianteiras
- 2 Feche a porta enquanto puxa a maçaneta da porta.

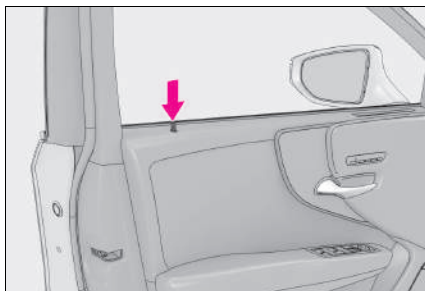

- ▶ Para as portas traseiras.
- 2 Feche a porta.

### ■ Porta-malas

Gire a chave mecânica no sentido horário para abrir. (→P.158)

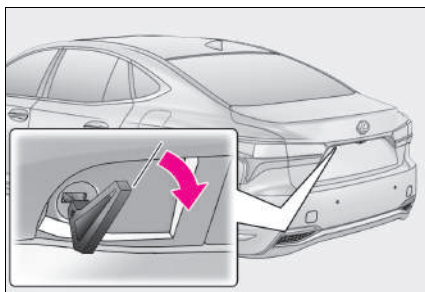

### ■ Funções vinculadas à chave

A abertura e o fechamento dos vidros e do teto solar podem ser vinculados à operação da chave através da configuração personalizada.

- 1 Fecha os vidros e o teto solar (gire e mantenha na posição)
- 2 Abre os vidros e o teto solar (gire e mantenha na posição)

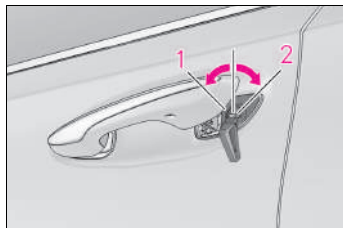

## ⚠️ ATENÇÃO

### ■ Ao usar a chave mecânica e operar os vidros elétricos ou o teto solar

Acione o vidro elétrico ou o teto solar após certificar-se de que não há possibilidade alguma de que as partes do corpo de qualquer passageiro fiquem presas no vidro ou no teto solar.

Além disso, não permita que crianças acionem a chave mecânica. É possível que crianças e outros passageiros fiquem presos no vidro elétrico ou no teto solar.

## Partida do sistema híbrido

- 1 Pressione o pedal de freio.
- 2 Toque o lado do emblema Lexus da chave eletrônica no botão de partida.

Quando a chave eletrônica for detectada, um alarme soará e o botão de partida será posicionado no modo LIGADO.

Quando o sistema inteligente de entrada e partida for desativado na configuração personalizada, o botão de partida será posicionado no modo ACESSÓRIOS.

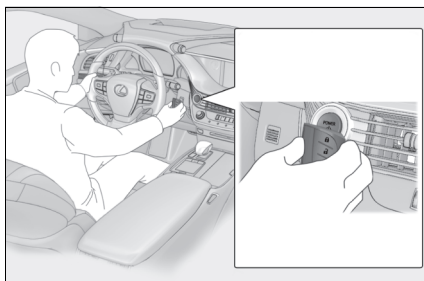

- 3 Pressione o pedal de freio firmemente e verifique se é exibido na tela do visor multifunção.

- 4 Pressione o interruptor de alimentação. Se ainda não for possível acionar o sistema híbrido; entre em contato com a Concessionária Autorizada Lexus.

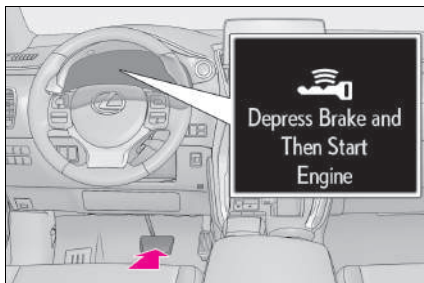

### ■ Interrupção do sistema híbrido

Coloque a alavanca de mudança de marchas em P e pressione o botão de partida como você faria normalmente para desligar o sistema híbrido.

### ■ Bateria da chave eletrônica

Como o procedimento acima é uma medida temporária, é recomendado que a bateria da chave eletrônica seja substituída imediatamente quando a bateria estiver descarregada. (→P.516)

Usar a chave eletrônica para travar as portas não ativará o sistema do alarme.

Se uma porta for destravada usando a chave mecânica quando o sistema de alarme estiver ativado, o alarme poderá disparar. (→P.158)

### ■ Mudança de modo do botão de partida

Solte o pedal de freio e aperte o botão de partida na etapa 3 citada acima. O sistema híbrido não será acionado e os modos serão alterados a cada vez que o interruptor for pressionado. (→P.335)



## Se a bateria 12 volts estiver descarregada

Os procedimentos abaixo podem ser usados para a partida do motor se a bateria do veículo estiver descarregada

Você também pode contatar sua Concessionária Autorizada Lexus.

### Reinicialização do sistema híbrido

Se você dispuser de um conjunto de cabos auxiliares e um segundo veículo com bateria 12 volts, siga as etapas abaixo para uma partida rápida.

► Método de conexão dos cabos auxiliares na bateria 12 volts

- 1 Confirme se a chave eletrônica está sendo transportada.

Ao conectar os cabos auxiliares, dependendo da situação, o alarme pode ser ativado e as portas travadas. (→P.158)

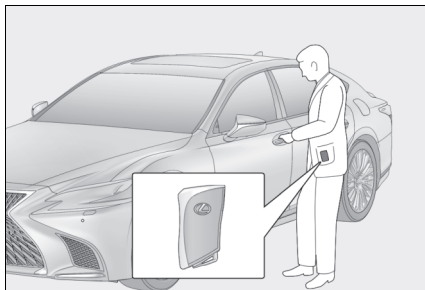

- 2 Abra a tampa do porta-malas e remova o tapete do compartimento de bagagens. (→P.313)

Se o dispositivo de abertura do porta-malas não pode ser usado, use a chave mecânica para abrir o porta-malas. (→P.182)

Conecte a braçadeira do terminal positivo do cabo auxiliar ao **A** no seu veículo e conecte a braçadeira da outra extremidade do cabo positivo ao **B** no segundo veículo. Em seguida, conecte uma braçadeira do cabo negativo ao **C** no segundo veículo e conecte a braçadeira da outra extremidade do cabo negativo ao **D**.

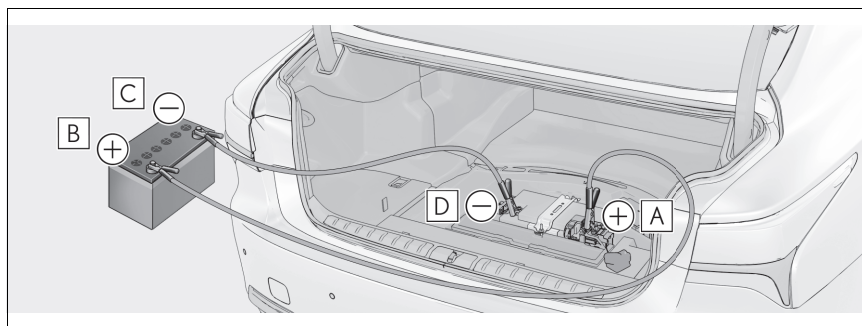

- A** Terminal da bateria positivo (+) (seu veículo)
  - B** Terminal da bateria positivo (+) (segundo veículo)
  - C** Terminal da bateria negativo (-) (segundo veículo)
  - D** Terminal da bateria negativo (-) (seu veículo)
- 3 Acione a partida do motor do segundo veículo. Aumente a velocidade do motor levemente e mantenha durante aproximadamente 5 minutos para recarregar a bateria 12 volts do seu veículo.
  - 4 Abra e feche qualquer uma das portas do seu veículo com o botão de partida desligado.
  - 5 Mantenha a velocidade do motor do segundo veículo e acione o sistema híbrido do seu veículo girando o botão de partida para o modo LIGADO.
  - 6 Certifique-se de que o indicador "READY" acenderá. Se o indicador não ligar, entre em contato com uma Concessionária Autorizada Lexus.
  - 7 Após o acionamento do sistema híbrido, remova os cabos auxiliares realizando o processo reverso da ordem de conexão.

- 1 Confirme se a chave eletrônica está sendo transportada.

Ao conectar os cabos auxiliares, dependendo da situação, o alarme pode ser ativado e as portas travadas. (→P.159)

Empurre as garras e remova a tampa.

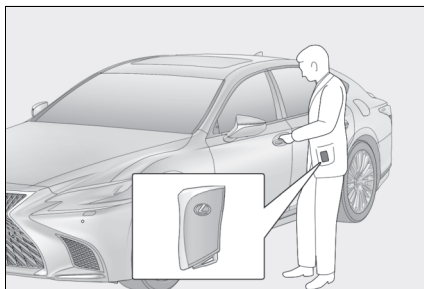

- 2 Abra o capô. Remova a tampa do compartimento do motor, localizada na lateral do motorista, e a tampa da caixa de fusíveis. (→P.481, 485)

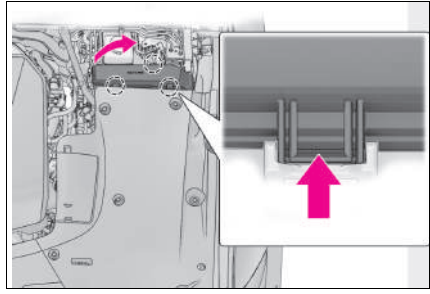

- 3 Abra a tampa do terminal de partida auxiliar exclusivo.

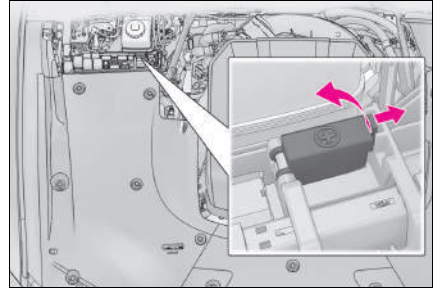

- 4 Conecte a braçadeira do terminal positivo do cabo auxiliar ao **A** no seu veículo e conecte a braçadeira da outra extremidade do cabo positivo ao **B** no segundo veículo. Em seguida, conecte uma braçadeira do cabo negativo ao **C** no segundo veículo e conecte a braçadeira da outra extremidade do cabo negativo ao **D**.

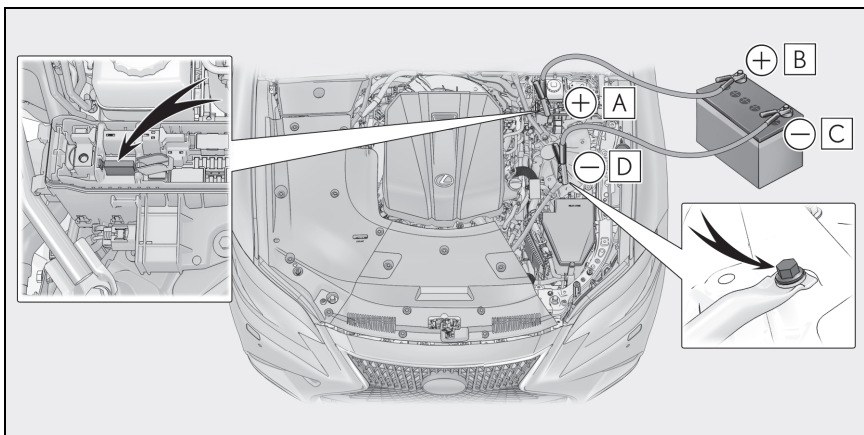

**A** Terminal de partida auxiliar exclusivo (seu veículo)

**B** Terminal da bateria positivo (+) (segundo veículo)

- C** Terminal da bateria negativo (-) (segundo veículo)
- D** Ponto metálico não pintado, estacionário, sólido afastado do Terminal de partida auxiliar exclusivo e de quaisquer peças móveis, conforme exibido na ilustração
- 5 Acione a partida do motor do segundo veículo. Aumente a velocidade do motor levemente e mantenha durante aproximadamente 5 minutos para recarregar a bateria 12 volts do seu veículo.
  - 6 Abra e feche qualquer uma das portas do seu veículo com o botão de partida desligado.
  - 7 Mantenha a velocidade do motor do segundo veículo e acione o sistema híbrido do seu veículo girando o botão de partida para o modo LIGADO.
  - 8 Certifique-se de que o indicador "READY" acenderá. Se o indicador não ligar, entre em contato com uma Concessionária Autorizada Lexus.
  - 9 Após o acionamento do sistema híbrido, remova os cabos auxiliares realizando o processo reverso da ordem de conexão.
  - 10 Feche a tampa do terminal de partida auxiliar exclusivo e instale a tampa da caixa de fusível e a tampa do compartimento do motor.

Após o acionamento do sistema híbrido, providencie a inspeção do veículo em uma Concessionária Autorizada Lexus assim que possível.

#### ■ Acionar a sistema híbrido quando a bateria 12 volts estiver descarregada

O sistema híbrido não poderá ser acionado ao empurrar o veículo.

#### ■ Para evitar descarga da bateria 12 volts

- Apague os faróis e o sistema de áudio enquanto o sistema híbrido estiver desligado.
- Desligue todos os componentes elétricos desnecessários quando o veículo estiver em movimento e em velocidade baixa durante um longo período, como no trânsito pesado, etc.

#### ■ Se a bateria 12 volts for removida ou descarregada.

- Informações armazenadas no módulo eletrônico de controle (ECU) são apagadas. Se a bateria 12 volts estiver descarregada, solicite a inspeção do veículo em uma Concessionária Autorizada Lexus.
- Alguns sistemas podem exigir inicialização. (→P.647)

#### ■ Ao remover os terminais da bateria 12 volts

Quando os terminais da bateria 12 volts forem removidos, as informações armazenadas no ECU são apagadas. Antes de remover os terminais da bateria 12 volts, entre em contato com uma Concessionária Autorizada Lexus.

#### ■ Recarregar a bateria 12 volts

A energia elétrica armazenada na bateria 12 volts irá descarregar gradualmente mesmo se o veículo não estiver em uso, devido a descargas naturais e efeitos de drenagem de certos aparelhos elétricos. Se o veículo for deixado durante um longo período sem uso, a bateria 12 volts poderá descarregar, e a partida do sistema híbrido poderá não ser possível. (A bateria 12 volts recarrega automaticamente enquanto o sistema híbrido estiver funcionando.)

### ■ Ao recarregar ou substituir a bateria 12 volts

- Em alguns casos, poderá não ser possível destravar as portas usando o sistema inteligente de entrada e partida quando a bateria 12 volts estiver descarregada. Use o controle remoto sem fio ou a chave mecânica para travar ou destravar as portas.
- A partida do sistema híbrido poderá não ser acionada na primeira tentativa depois que a bateria 12 volts tiver sido recarregada, mas a partida será acionada normalmente após uma segunda tentativa. Isso não indica uma falha no funcionamento.
- O modo do botão de partida é memorizado pelo veículo. Quando a bateria 12 volts for reconectada, o sistema retornará ao modo em que estava antes de a bateria 12 volts estar descarregada. Antes de desconectar a bateria 12 volts, desligue o botão de partida. Se não tiver certeza sobre o modo em que o botão de partida estava posicionado antes que a bateria 12 volts descarregasse, seja extremamente cauteloso ao reconectar a bateria 12 volts.

### ■ Quando recarregar a bateria 12 volts

- Utilize uma bateria 12 volts do mesmo tamanho.
  - Se os tamanhos diferirem, a bateria 12 volts não pode ser fixada corretamente.
- Utilize uma bateria 12 volts que possua uma alça. Se uma bateria 12 volts sem alça for utilizada, a sua remoção será mais difícil.
- Após a substituição, fixe os seguintes itens no orifício de exaustão da bateria 12 volts.
  - Utilize a mangueira de exaustão que foi fixada na bateria 12 volts antes de substituir e confirmar que ela está conectada na seção do orifício do veículo.

Utilize o bujão do orifício de exaustão com a bateria 12 volts substituída ou com a que foi instalada na bateria 12 volts antes da substituição. (Dependendo da bateria 12 volts a ser substituída, o orifício de exaustão pode estar obstruído.)

**A** Bujão do orifício de exaustão

**B** Orifício de exaustão

**C** Mangueira de exaustão

Se isso ocorrer, consulte uma Concessionária Autorizada Lexus.

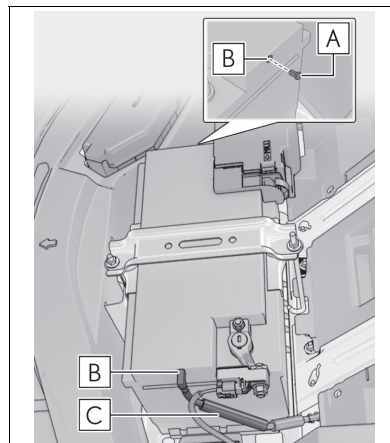

 **ATENÇÃO****■ Ao remover os terminais da bateria 12 volts**

- Sempre remova o terminal negativo (-) primeiro. Se o terminal positivo (+) entrar em contato com metal dos arredores quando o terminal positivo (+) for removido, uma fagulha pode ser causada, ocasionando incêndio, choques elétricos, ferimentos graves ou fatais.

**■ Evitar incêndio ou explosão da bateria 12 volts**

Observe as precauções abaixo para evitar a ignição acidental dos gases inflamáveis que poderão ser emitidos da bateria 12 volts:

- Certifique-se de que o cabo auxiliar seja conectado ao terminal correto e que não haja contato acidental com outro componente exceto o terminal apropriado.
- Não deixe que a outra extremidade do cabo auxiliar conectada ao terminal "+" entre em contato com quaisquer outras peças ou superfícies metálicas na área, como suporte ou metal não pintado.
- Não permita que os terminais + e - dos cabos auxiliares façam contato entre si.
- Não fume, use fósforos, isqueiros ou permita chamas próximos à bateria 12 volts.

**■ Precauções da bateria 12 volts**

A bateria 12 volts contém eletrólito, ácido venenoso e corrosivo, enquanto os componentes relacionados contém chumbo e compostos de chumbo. Observe as precauções abaixo ao manusear a bateria 12 volts.

- Ao executar operações na bateria 12 volts, sempre use óculos de segurança e esteja atento para que não haja contato dos fluidos da bateria com a pele, roupas e carroçaria do veículo.
- Se houver contato do fluido da bateria com a pele ou olhos, lave imediatamente a área afetada com água e providencie assistência médica. Coloque uma esponja ou tecido úmido sobre a área afetada até receber cuidados médicos.
- Sempre lave as mãos após manusear o suporte da bateria 12 volts, terminais, e outros componentes relacionados à bateria.
- Não permita a presença de crianças junto à bateria 12 volts.

**■ Depois de recarregar a bateria 12 volts**

- Leve a bateria 12 volts para inspeção em uma Concessionária Autorizada Lexus assim que possível.  
Se a bateria 12 volts estiver deteriorada, o uso continuado pode fazer com que a bateria 12 volts libere um odor ruim, que pode ser prejudicial à saúde dos passageiros.

**■ Quando recarregar a bateria 12 volts**

- Quando o bujão de respiro e o indicador estiverem próximos à braçadeira de fixação, o fluido da bateria poderá vaziar.
- Para informações relacionadas à substituição da bateria 12 volts, entre em contato com uma Concessionária Autorizada Lexus.
- Após a substituição, fixe a mangueira e o bujão do orifício de exaustão no orifício de exaustão da bateria 12 volts. Se não houver a instalação apropriada, os gases (hidrogênio) podem vaziar para o interior do veículo, e pode haver o risco de explosão e incêndio.



## NOTA

**■ Ao manusear os cabos auxiliares**

Durante a conexão dos cabos auxiliares, certifique-se de que eles não fiquem emaranhados no ventilador de arrefecimento ou na correia de acionamento do motor.

**■ Para evitar danos ao veículo**

O terminal de partida auxiliar exclusivo deve ser utilizado para carregar a bateria a partir de outro veículo em caso de emergência. Mas não pode ser utilizado para dar a partida auxiliar em outro veículo.

## Se o veículo superaquecer

Os itens descritos abaixo são sinais de um possível superaquecimento no veículo.

- O medidor de temperatura do líquido de arrefecimento do motor (→P.227, 232) está na área vermelha ou há perda de potência do sistema híbrido. (Por exemplo, a velocidade do veículo não aumenta.)
- “Engine Coolant Temp High Stop in a Safe Place See Owner’s Manual” (Alta Temperatura do Líquido de Arrefecimento. Pare em um Local Seguro. Consulte o Manual do Proprietário) ou “Hybrid System Overheated Reduced Output Power” (Sistema Híbrido Superaquecido. Potência de Saída Reduzida) for exibida no visor multifunção.
- Saída de vapores sob o capô.

### Procedimentos de correção

- ▶ Se o medidor de temperatura do líquido de arrefecimento do motor entrar na área vermelha ou “Engine Coolant Temp High Stop in a Safe Place See Owner’s Manual” (Alta Temperatura do Líquido de Arrefecimento. Pare em um Local Seguro. Consulte o Manual do Proprietário) for exibida no visor multifunção
    - 1 Pare o veículo em um local seguro e desligue o sistema do ar condicionado, a seguir, o sistema híbrido.
    - 2 Se houver vapor:  
Levante o capô cuidadosamente após a liberação de vapor pelo motor cessar.  
Se não houver vapor:  
Levante o capô com cuidado.
    - 3 Após o sistema híbrido esfriar suficientemente, verifique o nível do líquido de arrefecimento e inspecione as mangueiras do radiador quanto a vazamentos.
- Após o sistema híbrido esfriar suficientemente, verifique o nível do líquido de arrefecimento e inspecione as mangueiras do radiador quanto a vazamentos.



- A** Radiador
- B** Ventiladores

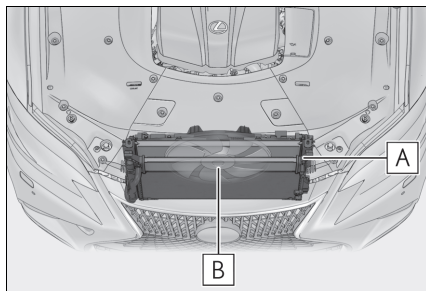

Se houver um grande vazamento do líquido de arrefecimento, entre em contato imediato com a Concessionária Autorizada Lexus.

- 4 O nível de líquido de arrefecimento é considerado satisfatório quando está entre as linhas “F” e “L” no reservatório.

- A** Reservatório
- B** Linha “F”
- C** Linha “L”
- D** Tampa da entrada do líquido de arrefecimento

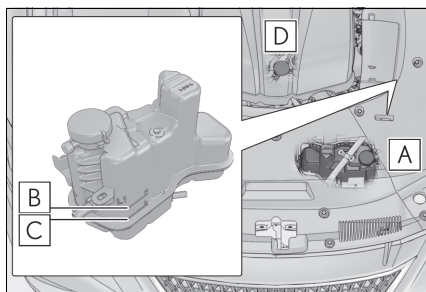

- 5 Adicione líquido de arrefecimento se necessário. (→P.582)

Água pode ser usada como medida de emergência, se não houver líquido de arrefecimento disponível.

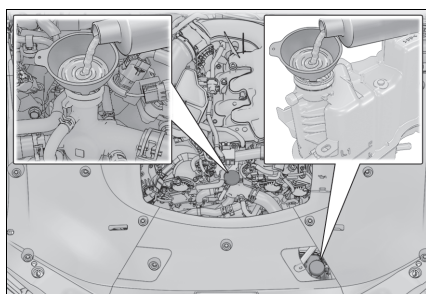

- 6 Dê a partida no sistema híbrido e ligue o sistema de ar-condicionado para verificar se os ventiladores do radiador funcionam e verifique se há vazamento no radiador, ou em suas mangueiras.

O ventilador funciona quando o sistema de ar-condicionado é ligado logo após uma partida a frio. Confirme se o ventilador está funcionando através de seu som e do fluxo de ar gerado pelo mesmo. Caso essa verificação seja difícil, desligue e ligue o sistema de ar-condicionado repetidamente.

(O ventilador pode não funcionar em temperaturas de congelamento.)

- 7 Se o ventilador não estiver funcionando:  
Desligue o sistema híbrido imediatamente e contate uma Concessionária Autorizada Lexus.  
Se o ventilador estiver funcionando:  
Providencie a inspeção do veículo na Concessionária Autorizada Lexus mais próxima.
- ▶ Se “Hybrid System Overheated Reduced Output Power” (Sistema Híbrido Superaquecido. Potência de Saída Reduzida) for exibida no visor multifunção

- 1 Para o veículo imediatamente em um local seguro.
- 2 Pare o sistema híbrido e levante o capô cuidadosamente.
- 3 Após o sistema híbrido esfriar, verifique o nível do líquido de arrefecimento e inspecione as mangueiras do radiador a fim de identificar vazamentos.

- A** Radiador
- B** Ventiladores

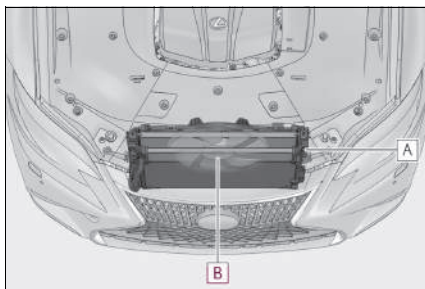

Se houver um grande vazamento do líquido de arrefecimento, entre em contato imediato com a Concessionária Autorizada Lexus.

- 4 O nível de líquido de arrefecimento é considerado satisfatório quando está entre as linhas "F" e "L" no reservatório.

- A** Reservatório
- B** Linha "F"
- C** Linha "L"

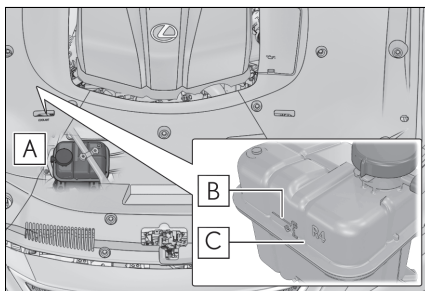

- 5 Remova a tampa do compartimento do motor e adicione líquido de arrefecimento se necessário.

Água pode ser usada como medida de emergência, se não houver líquido de arrefecimento disponível.

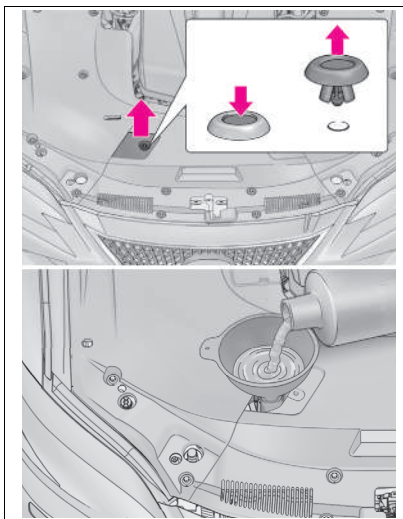

- 6 Após a parar o sistema híbrido e esperar de 5 minutos ou mais, acione o sistema híbrido novamente e verifique o visor multifunção.  
Se a mensagem não desaparecer:  
Desligue o sistema híbrido imediatamente e contate uma Concessionária Autorizada Lexus.  
Se a mensagem não for exibida:  
A temperatura do sistema híbrido caiu e o veículo pode ser conduzido normalmente.

No entanto, se a mensagem aparecer novamente, com frequência, entre em contato com uma Concessionária Autorizada Lexus.

#### ■ Ao adicionar líquido de arrefecimento do motor

Adicione líquido de arrefecimento de acordo com o seguinte procedimento.

- 1 Remova a tampa do compartimento do motor.

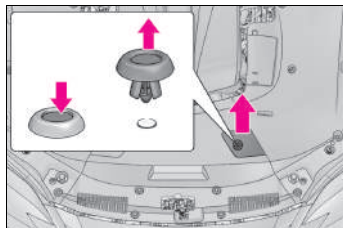

- 2 Empurre a aba e abra a tampa do compartimento do motor.

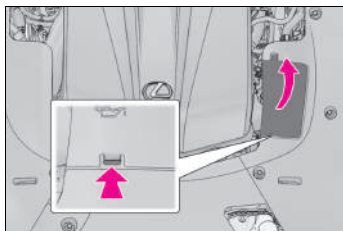

- 3 Remova a tampa do motor.

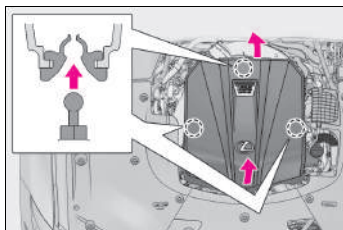

- 4 Remova as tampas **A** e **B**.
- 5 Adicione o líquido de arrefecimento do motor através da entrada da tampa **A** até a linha "F" **C** e, em seguida, feche a tampa **A**.
- 6 Adicione o líquido de arrefecimento do motor através da entrada da tampa **B** até que esteja cheio e, em seguida, feche a tampa **B**.

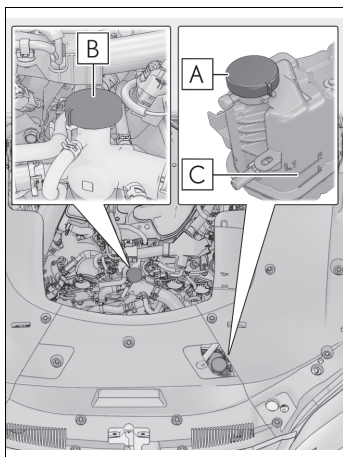

 **ATENÇÃO****■ Ao inspecionar sob o compartimento do motor do veículo**

Observe as precauções abaixo.

A não observação poderá resultar em ferimentos graves, como queimaduras.

- Não abra o capô enquanto houver saída de vapor. O compartimento do motor poderá estar muito quente.
- Após o sistema híbrido ser desligado, verifique se o indicador no botão de partida e o indicador “READY” estão desligados.  
Quando o sistema híbrido está em funcionamento, o motor a gasolina pode dar a partida automaticamente, ou o ventilador do radiador pode funcionar subitamente mesmo se o motor a gasolina parar. Não toque ou aproxime-se de partes rotativas, como o ventilador, não fazer isso pode prender os dedos ou roupas (especialmente gravatas, cachecóis ou xales), resultando em ferimentos graves.
- Não afrouxe a tampa da entrada do líquido de arrefecimento enquanto o sistema híbrido e o radiador estiverem quentes.  
Vapor ou líquido de arrefecimento em alta temperatura poderão jorrar para fora.

 **NOTA****■ Ao abastecer o motor/unidade de controle de alimentação com líquido de arrefecimento**

Adicione líquido de arrefecimento lentamente quando o sistema híbrido estiver frio o suficiente. Adicionar o líquido de arrefecimento frio rapidamente a um sistema híbrido aquecido poderá resultar em danos ao sistema híbrido.

**■ Para evitar danos ao sistema de arrefecimento**

Observe as seguintes precauções:

- Evite a contaminação do líquido de arrefecimento com materiais estranhos (como areia ou pó).
- Não use quaisquer aditivos do líquido de arrefecimento.

## Se o veículo atolou

Execute os procedimentos abaixo se os pneus patinarem ou se o veículo atolou na lama, sujeira ou neve:

### Registro de procedimento

- 1 Partida do sistema híbrido. Aplique o freio de estacionamento e coloque a posição da alavanca de mudança de marchas em P.
- 2 Remova a lama, neve ou areia ao redor das rodas traseiras.
- 3 Coloque madeira, pedras ou outro material sob as rodas traseiras para ajudar a proporcionar tração.
- 4 Reinicie o Sistema híbrido.
- 5 Coloque a alavanca de mudança de marchas em D ou R e libere o freio de estacionamento. A seguir, pressione o pedal do acelerador com cautela.

#### ■ Se for difícil desatolar o veículo

Pressione o interruptor  para desligar o TRC.

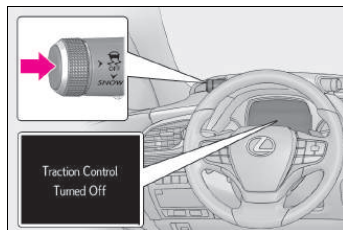

### ⚠ ATENÇÃO

#### ■ Ao tentar desatolar o veículo

Se decidir balançar o veículo para trás e para frente para desatolá-lo, antes de iniciar o procedimento, verifique se a área ao redor do veículo está livre, para evitar a colisão em outros veículos, objetos ou pessoas. O veículo também poderá impulsionar para frente ou para trás inesperadamente. Seja extremamente cauteloso.

#### ■ Ao mudar a posição da alavanca de mudança de marchas

Esteja atento para não mudar a posição da alavanca de mudança de marchas com o pedal do acelerador pressionado. Isto poderá resultar em aceleração rápida acidental do veículo, causando acidentes com ferimentos graves ou fatais.

### ⚠ NOTA

#### ■ Para evitar danos à transmissão e outros componentes

- Evite girar em falso as rodas traseiras e pressionar o pedal do acelerador mais do que o necessário.
- Se o veículo continuar atolado após estes procedimentos, o rebocamento poderá ser necessário.

## O que fazer se...

Se encontrar um problema, verifique os itens abaixo antes de entrar em contato com uma Concessionária Autorizada Lexus.

### Não é possível travar, destravar, abrir ou fechar as portas



#### Se você perder as chaves

- Se você perder as chaves mecânicas, novas chaves genuínas podem ser feitas por uma Concessionária Autorizada Lexus. (→P.570)
- Se as chaves eletrônicas forem perdidas, o risco de roubo do veículo aumenta significativamente. contate imediatamente uma Concessionária Autorizada Lexus (→P.570)



#### Não é possível travar ou destravar as portas

- A bateria da chave eletrônica está fraca ou totalmente descarregada? (→P.516)
- O botão de partida está no modo LIGADO?

Ao travar as portas, desligue o botão de partida (→P.334)

- A chave eletrônica foi esquecida dentro do veículo?

Ao travar as portas, certifique-se de manter a chave eletrônica em seu poder.

- Não é possível acionar adequadamente a função devido a uma condição de onda de rádio. (→P.190)



#### Não é possível abrir a porta traseira

- A trava do dispositivo de proteção para crianças está aplicada?

Não é possível abrir a porta traseira por dentro do veículo quando a trava estiver ativada. Abra a porta traseira pelo lado de fora e destrave a trava do dispositivo de proteção para crianças. (→P.175)



#### O porta-malas foi fechado com a chave eletrônica dentro

- A função de prevenção de esquecimento da chave dentro do porta-malas será acionada e o porta-malas poderá ser aberto normalmente. Retire a chave do porta-malas. (→P.182)



## Se você achar que há algo errado



### A partida do sistema híbrido pode não funcionar

- Você pressionou o botão de partida enquanto pressionava firmemente o pedal do freio? (→P.332)
- A chave eletrônica está em algum lugar detectável dentro do veículo? (→P.188)
- O volante de direção está destravado? (→P.333)
- A bateria da chave eletrônica está fraca ou totalmente descarregada? Nesse caso, o sistema híbrido pode ser acionado de maneira temporária. (→P.572)
- Quando a bateria 12 volts do veículo estiver descarregada? (→P.575)



### Não é possível esterçar o volante de direção com o sistema híbrido desligado

- O volante de direção é travado automaticamente para impedir o roubo do veículo. (→P.333)



### O botão de partida é desligado automaticamente

- O interruptor de travamento dos vidros está pressionado?

Não é possível acionar os vidros elétricos, exceto o do banco do motorista, se o interruptor de travamento dos vidros estiver pressionado. (→P.269)



### O botão de partida é desligado automaticamente

- A função de desligamento automático será acionada se o veículo for deixado no modo de ACESSÓRIOS por um longo período. (→P.336)



### Um alarme de advertência soará durante a condução

- A luz de aviso do cinto de segurança está piscando
- O motorista e o passageiro dianteiro estão usando os cintos de segurança? (→P.555)
- O indicador do freio de estacionamento está aceso
- Freio de estacionamento está liberado? (→P.357)

Dependendo da situação, outros tipos de alarme de advertência também poderão soar. (P.552, 561.)

**Um alarme é ativado e a buzina toca**

- Alguém dentro do veículo abriu uma porta ou algo se movimentou dentro do veículo durante o acionamento do alarme?

O sensor detecta essa condição e soa o alarme. (→P.158)

Execute uma das etapas abaixo para desativar ou cessar o alarme:

- Destravamento das portas
- Vire o botão de partida para o modo ACESSÓRIOS ou LIGADO, ou acione a partida no motor. (O alarme será desativado ou interrompido após alguns segundos).

**Um alarme de advertência soará ao sair do veículo**

- Verifique a mensagem é apresentada no visor multifunção?

Verifique a mensagem apresentada no visor multifunção. (→P.561)

**Uma luz de advertência acende ou uma mensagem de advertência é apresentada**

- Se uma luz de advertência acender ou uma mensagem de advertência for exibida, consulte P.552, 561.

**Se tiver ocorrido um problema****Se um pneu estiver furado**

- Desacelere o veículo, dirija com cuidado extra e leve seu veículo até uma Concessionária Autorizada Lexus ou revendedora autorizada de pneus para realizar a substituição do pneu, assim que possível. (→P.567)

**Se o veículo atolar**

- Execute o procedimento usado quando o veículo ficar atolado na lama, sujeira ou neve. (→P.589)

## Revisão periódica e garantia

# 9

<b>9-1. Manutenção</b>	
Revisão periódica .....	594
Registro de revisão periódica .....	602
<b>9-2. Garantia</b>	
Prefácio .....	605
Garantia dos veículos Lexus .....	606
Como obter assistência técnica .....	612
Blindagem de veículos .....	614
Garantia de peças genuínas de reposição Lexus .....	615
Garantia de acessórios genuínos Lexus .....	616
Informações importantes .....	617
Assegure a correta manutenção do seu veículo Lexus .....	618
Plano de revisão periódica .....	619
Registro de garantia .....	620
<b>9-3. Rede de concessionárias</b>	
Rede de Concessionárias Lexus .....	621

## Revisão periódica

Para garantir a segurança e a condução econômica, o cuidado diário e a revisão periódica são essenciais. A Lexus recomenda a revisão periódica descrita abaixo:

- A revisão periódica deverá ser executada em intervalos específicos conforme o plano de revisão periódica.

O intervalo para revisão periódica é determinado conforme o valor do hodômetro ou intervalo de tempo, o que ocorrer primeiro, conforme o indicado no programa.

A revisão periódica atrasada deverá ser executado nos mesmos intervalos.

- 1ª revisão periódica (10.000 km ou 12 meses) com mão de obra gratuita.

Você obterá o serviço da 1ª revisão periódica com mão de obra gratuita, em qualquer Concessionária Autorizada Lexus. Esta revisão periódica deverá ser realizada de acordo com o plano de revisão periódica descrito no Manual do Proprietário.

### Tolerância para a realização das revisões periódicas:

Se a revisão periódica é realizada pelo valor do hodômetro: 1.000 km

Exemplo: A 1ª revisão periódica deverá ser realizada entre 9.000 e 11.000 km, a 2ª revisão periódica deverá ser realizada entre 19.000 e 21.000 km e assim sucessivamente.

Se a revisão periódica é realizada pelo tempo: 01 mês

Exemplo: A 1ª revisão periódica deverá ser realizada entre 11 e 13 meses a partir da data de entrega do veículo 0 km, a 2ª revisão periódica deverá ser realizada entre 11 e 13 meses a partir da data da última revisão e assim sucessivamente.

### NOTA

- A gratuidade refere-se somente a mão-de-obra necessária para a execução da 1ª revisão periódica. O custo de itens de revisão periódica, como: lubrificantes, líquidos e filtros serão de responsabilidade do proprietário do veículo.
- A gratuidade da mão-de-obra de serviços está vinculada ao cumprimento do limite informado anteriormente, ou seja, 9.000 km a 11.000 km ou 11 a 13 meses, o que ocorrer primeiro, a partir da data de entrega do veículo 0 km. Caso o veículo não se enquadre nesta condição, o custo de mão de obra, também será de responsabilidade do proprietário ou responsável pelo veículo.
- O custo de mão-de-obra das demais revisões periódicas constantes no plano de revisão periódica não são gratuitas.

### ● Onde providenciar a revisão periódica?

Você deve levar o veículo a uma Concessionária Autorizada Lexus para serviços de revisão periódica, bem como outros tipos de inspeções e reparos.

Os técnicos Lexus são especialistas bem treinados. A eles são enviadas as informações de serviço mais atualizadas através de boletins técnicos, dicas de serviço e programas de treinamento interno. Eles aprendem a trabalhar na Lexus antes de realizar serviços, nunca enquanto trabalham em seu veículo.

As Concessionária Autorizada Lexus investiram muito em ferramentas especiais e equipamentos de serviço Lexus. Isto permite um trabalho mais preciso e eficiente.

O departamento de serviço da Concessionária Autorizada Lexus executará toda a revisão periódica no seu veículo de forma confiável e econômica.

Mangueiras de borracha (para o sistema de arrefecimento e aquecimento, sistema de freio e sistema de combustível) deverão ser inspecionadas por um técnico qualificado conforme o plano de revisão periódica Lexus.

As mangueiras de borracha são itens de revisão periódica particularmente importantes. Providencie a substituição imediata de mangueiras deterioradas ou danificadas. Lembre-se de que as mangueiras de borracha irão deteriorar com o tempo, resultando em dilatação, esfolamento ou trincas.

---

### ■ Seu veículo precisa de reparos?

Esteja atento a alterações de desempenho, ruídos e alterações visuais que evidenciem a necessidade de serviço. Algumas indicações importantes são:

- Falhas, engasgos, batidas leves no motor
- Perda considerável de potência
- Ruídos estranhos no motor
- Vazamentos sob o veículo (Entretanto, o gotejamento de água do sistema do ar condicionado após o uso é normal em função do processo de condensação)
- Alterações nos ruídos do sistema de escapamento (Isto pode indicar um vazamento perigoso de monóxido de carbono. Dirija com os vidros abertos e verifique o sistema de escapamento imediatamente).
- Pneus baixos, rangido excessivo dos pneus ao manobrar em curvas
- Desgaste irregular
- O veículo puxa para um lado em pista plana durante a condução em linha reta
- Ruídos estranhos relacionados ao movimento da suspensão
- Perda da eficiência dos freios, pedal do freio “esponjoso”, o pedal quase toca no assoalho, ou o veículo puxa para um lado ao ser freado
- A temperatura do líquido de arrefecimento do motor está continuamente acima do normal (→P. 582, 582)

Se você observar alguma dessas indicações, leve o veículo a uma Concessionária Autorizada Lexus o mais rápido possível. Provavelmente serão necessários ajustes ou reparos.



Execute a revisão periódica conforme a programação abaixo:

### Requisitos para o plano de revisão periódica

Seu veículo Lexus exige revisão conforme o plano de revisão periódica.



Se você dirige o veículo principalmente em uma ou mais condições especiais abaixo, alguns itens de manutenção devem ser verificados com maior frequência, a fim de manter seu veículo em boas condições. (Veja “Plano de revisão periódica adicional”).

<p>A. Condições da Estrada</p> <ol style="list-style-type: none"> <li>1. Operação em estradas irregulares, lamacentas ou com neve derretida.</li> <li>2. Operação em estradas com poeira. (Estradas nas quais a taxa de pavimentação seja baixa, ou em que nuvens de pó possam surgir e áreas onde o ar seja seco.)</li> </ol>	<p>B. Condições de Condução</p> <ol style="list-style-type: none"> <li>1. Veículo altamente carregado. (Por exemplo, usando um bagageiro no teto, etc.)</li> <li>2. Trajetos curtos e repetidos com percurso inferior a 8 km e temperaturas externas abaixo de zero (A temperatura do motor não alcançará a temperatura de funcionamento normal.)</li> <li>3. Uso excessivo em marcha-lenta e/ou condução em baixas velocidades por longas distâncias, como carros de polícia, veículos de uso profissional/pessoal, como táxis ou serviço de entregas.</li> <li>4. Condução contínua em alta velocidade (80% ou mais da velocidade máxima do veículo) durante mais de 2 horas.</li> </ol>
--	--

## Plano de revisão periódica

Item	Grupo	Descrição
1	Motor	Óleo e filtro de óleo do motor
2		Fluido de Arrefecimento do Motor <sup>*1</sup>
3		Filtro de ar do motor
4		Velas de ignição
5		Correia de acionamento
6		Sistema de arrefecimento do motor
7	Sistema Híbrido	Fluido de arrefecimento do inversor / conversor <sup>*2</sup>
8		Fluido da transmissão híbrida
9		Filtro de ar da bateria híbrida
10		Parâmetros da ECU e bateria (com GTS)
11	Transmissão	Óleo do diferencial traseiro
12		Eixo de tração e coifas
13	Freio	Pastilha e disco de freio
14		Lonas e tambores de freio
15		Fluido de freio
16		Pedal de freio
17		Sistema de freio
18	Suspensão	Caixa de direção
19		Juntas esféricas e coifas
20		Cilindro pneumático
21		Pneus
22		Alinhamento e balanceamento (recomendado) <sup>*3</sup>
23		Sistema de suspensão
24	Elétrica	Bateria 12v
25		Luzes externas e internas
26		Limpadores e lavadores dos vidros
27	Combustível	Filtro de combustível do tanque
28		Limpador de bico injetor
29		Sistema de combustível
30	Emissões	Cânister
31		Sistema de Escapamento
32	Ar condicionado	Filtro de ar condicionado
33		Sistema do ar condicionado

\*1 Após a primeira substituição (16ª revisão periódica), o líquido de arrefecimento do motor deve ser substituído a cada 8 revisões periódicas.

\*2 Serviço apenas recomendado, não incluído no pacote de revisão periódica e com custo pago pelo cliente.

\*3 Serviços apenas recomendado, não incluído no pacote de manutenção e com custo pago pelo cliente.



Revisão periódica (intervalo entre revisões periódicas de 10.000 Km ou 12 meses, o que ocorrer primeiro)																			
1ª	2ª	3ª	4ª	5ª	6ª	7ª	8ª	9ª	10ª	11ª	12ª	13ª	14ª	15ª	16ª	17ª	18ª	19ª	20ª
S	S	S	S	S	S	S	S	S	S	S	S	S	S	S	S	S	S	S	S
			I				I				I				S				I
	I		S		I		S		I		S		I		S		I		S
									S										S
	I		I		I		I		I		I		I		I		I		I
			I				I		I		I		I		I		I		I
			I				I		I		I		I		I		I		I
			I				I		I		I		I		I		I		I
S	S	S	S	S	S	S	S	S	S	S	S	S	S	S	S	S	S	S	S
I	I	I	I	I	I	I	I	I	I	I	I	I	I	I	I	I	I	I	I
	I		S		I		S		I		S		I		S		I		S
	I		I		I		I		I		I		I		I		I		I
I	I	I	I	I	I	I	I	I	I	I	I	I	I	I	I	I	I	I	I
	I		I		I		I		I		I		I		I		I		I
I	I	I	S	I	I	I	S	I	I	I	S	I	I	I	S	I	I	I	S
I	I	I	I	I	I	I	I	I	I	I	I	I	I	I	I	I	I	I	I
	I		I		I		I		I		I		I		I		I		I
	I		I		I		I		I		I		I		I		I		I
I	I	I	I	I	S	I	I	I	I	I	S	I	I	I	I	I	S	I	I
I	I	I	I	I	I	I	I	I	I	I	I	I	I	I	I	I	I	I	I
I	I	I	I	I	I	I	I	I	I	I	I	I	I	I	I	I	I	I	I
	I		I		I		I		I		I		I		I		I		I
I	I	I	I	I	I	I	I	I	I	I	I	I	I	I	I	I	I	I	I
I	I	I	I	I	I	I	I	I	I	I	I	I	I	I	I	I	I	I	I
					S						S						S		
L	L	L	L	L	L	L	L	L	L	L	L	L	L	L	L	L	L	L	L
			I				I		I		I		I		I		I		I
			I				I		I		I		I		I		I		I
	I		I		I		I		I		I		I		I		I		I
I	I	I	I	I	I	I	I	I	I	I	I	I	I	I	I	I	I	I	I
	I		I		I		I		I		I		I		I		I		I

Legenda:

I: Inspeccionar

S: Substituir

L: Limpar

A: Apertar

U: Lubrificar

### Plano de revisão periódica adicional

Consulte a tabela abaixo para os itens do plano de revisão periódica que exigem maior frequência de serviços específicos para condições severas. (Para informações, veja “Requisitos para o plano de revisão periódica”).

A-1: Operação em estradas irregulares, lamacentas ou com neve derretida.	
• Inspeção das pastilhas e discos de freio	A cada 5.000 km ou 3 meses
• Substituição do óleo da caixa de transferência	A cada 20.000 km ou 24 meses
• Inspeção do volante de direção, da articulação e da direção caixa de direção	A cada 5.000 km ou 3 meses

A-2: Operação em estradas com poeira. (Estradas nas quais a taxa de pavimentação seja baixa, ou em que nuvens de pó possam surgir e áreas onde o ar seja seco.)	
• Troca do óleo do motor	A cada 5.000 km ou 6 meses
• Inspeção do filtro de ar	A cada 2.500 km ou 3 meses
• Inspeção das pastilhas e discos de freio	A cada 5.000 km ou 3 meses
• Substituição do óleo da caixa de transferência	A cada 20.000 km ou 24 meses

B-1: Veículo altamente carregado. (Por exemplo, usando um bagageiro no teto, etc.)	
• Troca do óleo do motor	A cada 5.000 km ou 6 meses
• Inspeção das lonas e tambores de freio (incluindo as lonas e tambores do freio de estacionamento)	A cada 10.000 km ou 6 meses
• Inspeção das pastilhas e discos de freio	A cada 5.000 km ou 3 meses
• Inspeção ou substituição do fluido da transmissão híbrida	A cada 40.000 km ou 24 meses
• Substituição do óleo da caixa de transferência	A cada 20.000 km ou 24 meses

B-2: Trajetos curtos e repetidos com percurso inferior a 8 km e temperaturas externas abaixo de zero (A temperatura do motor não alcançará a temperatura de funcionamento normal.)	
• Troca do óleo do motor	A cada 5.000 km ou 6 meses

B-3: Uso excessivo em marcha-lenta e/ou condução em baixas velocidades por longas distâncias, como carros de polícia, veículos de uso profissional/pessoal, como táxis ou serviço de entregas.

• Troca do óleo do motor	A cada 5.000 km ou 6 meses
• Inspeção das pastilhas e discos de freio	A cada 5.000 km ou 3 meses

B-4: Condução contínua em alta velocidade (80% ou mais da velocidade máxima do veículo) durante mais de 2 horas.

• Inspeção ou substituição do fluido da transmissão híbrida	I: A cada 40.000 km ou 24 meses S: A cada 80.000 km ou 48 meses
• Substituição do óleo da caixa de transferência	A cada 20.000 km ou 24 meses

## Registro de revisão periódica

Exija que a Concessionária Autorizada registre aqui todas as revisões periódicas executadas. Guarde os comprovantes. Consulte a P. 594 para verificar os itens inspecionados/substituídos em cada revisão periódica.

<b>1ª Revisão periódica</b>	
Data:	O.S. nº:
Km:	Tempo:
Ass. Concessionária Autorizada	

<b>2ª Revisão periódica</b>	
Data:	O.S. nº:
Km:	Tempo:
Ass. Concessionária Autorizada	

<b>3ª Revisão periódica</b>	
Data:	O.S. nº:
Km:	Tempo:
Ass. Concessionária Autorizada	

<b>4ª Revisão periódica</b>	
Data:	O.S. nº:
Km:	Tempo:
Ass. Concessionária Autorizada	

<b>5ª Revisão periódica</b>	
Data:	O.S. nº:
Km:	Tempo:
Ass. Concessionária Autorizada	

<b>6ª Revisão periódica</b>	
Data:	O.S. nº:
Km:	Tempo:
Ass. Concessionária Autorizada	

<b>7ª Revisão periódica</b>	
Data:	O.S. nº:
Km:	Tempo:
Ass. Concessionária Autorizada	

<b>8ª Revisão periódica</b>	
Data:	O.S. nº:
Km:	Tempo:
Ass. Concessionária Autorizada	

<b>9ª Revisão periódica</b>	
Data:	O.S. nº:
Km:	Tempo:
Ass. Concessionária Autorizada	

<b>10ª Revisão periódica</b>	
Data:	O.S. nº:
Km:	Tempo:
Ass. Concessionária Autorizada	

<b>11ª Revisão periódica</b>	
Data:	O.S. nº:
Km:	Tempo:
Ass. Concessionária Autorizada	

<b>12ª Revisão periódica</b>	
Data:	O.S. nº:
Km:	Tempo:
Ass. Concessionária Autorizada	

<b>13ª Revisão periódica</b>	
Data:	O.S. nº:
Km:	Tempo:
Ass. Concessionária Autorizada	

<b>14ª Revisão periódica</b>	
Data:	O.S. nº:
Km:	Tempo:
Ass. Concessionária Autorizada	

<b>15ª Revisão periódica</b>	
Data:	O.S. nº:
Km:	Tempo:
Ass. Concessionária Autorizada	

<b>16ª Revisão periódica</b>	
Data:	O.S. nº:
Km:	Tempo:
Ass. Concessionária Autorizada	

<b>17ª Revisão periódica</b>	
Data:	O.S. nº:
Km:	Tempo:
Ass. Concessionária Autorizada	

<b>18ª Revisão periódica</b>	
Data:	O.S. nº:
Km:	Tempo:
Ass. Concessionária Autorizada	

<b>19ª Revisão periódica</b>	
Data:	O.S. nº:
Km:	Tempo:
Ass. Concessionária Autorizada	

<b>20ª Revisão periódica</b>	
Data:	O.S. nº:
Km:	Tempo:
Ass. Concessionária Autorizada	

## Prefácio

As informações desta seção destinam-se a descrever de forma geral, a cobertura de garantia do seu novo Lexus. Caso sejam necessárias mais informações a respeito da utilização do veículo, solicitamos a leitura deste manual.

Todas as informações constantes neste manual estão baseadas nos últimos dados disponíveis na data de sua publicação, estando o mesmo sujeito a alterações sem prévio aviso.

Por favor, esteja ciente de qualquer modificação em seu veículo Lexus, poderá afetar seu rendimento, segurança, dirigibilidade e, ainda, violar a legislação de trânsito vigente.

Além disso, tais modificações poderão implicar na perda da garantia contratual concedida pela Lexus do Brasil Ltda.

### ATENÇÃO

No ato da compra do seu veículo Lexus 0 km, exija da Rede de Concessionárias Autorizadas Lexus o preenchimento completo desta seção, bem como explicações a respeito da garantia concedida pela Lexus do Brasil Ltda.

A garantia não se aplica aos veículos adquiridos através de importação direta ou importação independente, quer seja feita pelo próprio proprietário, ou pela Rede de Concessionárias Autorizadas Lexus.

Para que você desfrute da segurança que a garantia proporciona, solicite informações da Concessionária Autorizada Lexus ou ao responsável pela venda do veículo se o seu veículo se enquadra nas condições acima.

## Garantia dos veículos Lexus

### Período de cobertura básica

A Lexus do Brasil Ltda., através da sua Rede de Concessionárias Autorizadas Lexus, garante seus veículos em condições normais de utilização, contra defeitos de fabricação de peças ou de montagem, por um período total de 48 (quarenta e oito) meses: os primeiros 90 (noventa) dias referem-se a garantia legal prevista no Código de Defesa do Consumidor e, o período subsequente, a garantia contratual concedida por mera liberalidade da Lexus do Brasil Ltda.

O prazo de garantia é contado a partir da data de entrega do veículo 0km, tendo por destinatário o primeiro proprietário. Esta cobertura aplica-se exclusivamente aos veículos utilizados para fins particulares, cuja emissão da respectiva nota fiscal tenha como destinatário uma pessoa física.

A cobertura acima não será aplicada para veículos utilizados para fins comerciais (locadoras de veículos, táxis e frotistas) ou cuja nota fiscal tenha como destinatário uma pessoa jurídica. Neste caso, a garantia ficará limitada ao período de 48 (quarenta e oito) meses ou 100.000 km, prevalecendo o que primeiro ocorrer.

#### NOTA

O prazo de garantia de peças e componentes que tenham sido substituídos em garantia durante o período de cobertura básica, extingue-se na mesma data do término da garantia contratual concedida pela Lexus do Brasil Ltda.

#### ATENÇÃO

As condições de garantia acima mencionadas são válidas apenas no território nacional e para veículos distribuídos e/ou comercializados pela Lexus do Brasil Ltda., através da sua Rede de Concessionárias Autorizadas Lexus.



## Acessórios

Acessórios podem ser adquiridos na Rede de Concessionárias Autorizadas Lexus. Mesmo que genuínos Lexus, seu prazo de garantia não mantém nenhuma relação com o prazo de garantia do veículo.

Portanto, exija no ato da compra do veículo, as respectivas notas fiscais dos acessórios que equipam o veículo, o que lhe permitirá usufruir a garantia destes itens.

Para informações detalhadas sobre a cobertura da garantia de acessórios genuínos Lexus. (→P. 615)



### Totalmente transferível

A garantia prevista neste manual é totalmente transferível aos proprietários subseqüentes do veículo, desde que as seguintes condições sejam integralmente cumpridas:

- O novo proprietário do veículo deverá possuir o manual do proprietário original, onde deverá constar todos os registros de revisão periódica e a data de início da garantia.

### ATENÇÃO

Nos casos em que o veículo foi adquirido para fins comerciais e posteriormente revendido para fins particulares dentro do período vigente de garantia, prevalecerão as condições de garantia da primeira aquisição, sendo a garantia limitada a 48 (quarenta e oito) meses ou a 100.000km, prevalecendo o que primeiro ocorrer.

## Cobertura diferenciada da garantia



### Bateria 12V

Caso seja constatado qualquer defeito de fabricação durante os primeiros 24 (vinte e quatro) meses contados a partir da data de emissão da nota fiscal de venda do veículo, tendo por destinatário o primeiro proprietário, a Lexus do Brasil Ltda. arcará com o custo do reparo ou substituição da bateria 12V.

### Sistema híbrido (Bateria híbrida, módulo de controle da bateria híbrida, módulo de controle de energia, Inversor/conversor)

Além do período de cobertura básica, a Lexus do Brasil Ltda, oferece a garantia estendida de 48 (quarenta e oito) meses para veículos Lexus contra defeitos de fabricação e montagem do sistema híbrido, totalizando 8 (oito) anos de garantia, desde que realizadas todas as revisões periódicas na Rede de Concessionárias Autorizadas Lexus.

#### Pessoa física (CPF)

O período de garantia contra defeitos de fabricação ou montagem do sistema híbrido é de 8 anos sem limite de quilometragem para veículos cuja nota fiscal tenha sido emitida em nome de pessoa física.

#### Pessoa jurídica (CNPJ)

O período de garantia contra defeitos de fabricação ou montagem do sistema híbrido é de 8 anos com limite de 200.000 quilômetros, o que primeiro ocorrer, para veículos cuja nota fiscal tenha sido emitida em nome de pessoa jurídica.

## Peças de desgaste natural

A substituição de peças e componentes decorrente do uso normal do veículo e desgaste natural que toda peça e componente possui, não é coberta pela garantia, posto que não se trata de defeito de fabricação.

Segue abaixo as peças consideradas como itens de desgaste natural:

- Lâmpadas (exceto lâmpadas de xenon, quando originais do modelo do veículo);
- Fusíveis
- Velas de ignição (exceto acento)
- Elemento filtro de ar
- Filtro de óleo
- Filtro de combustível
- Filtro do ar condicionado
- Filtro de ar
- Filtro da bomba de combustível
- Lonas de freio
- Sapata de freio

- Pastilhas de freio
- Palhetas dos limpadores do para-brisa
- Bateria do controle remoto da chave
- Gás refrigerante
- Combustível
- Fluidos
- Óleo
- Lubrificantes
- Aditivos

 **NOTA**

Caso seja necessária a substituição de alguma peça de desgaste natural, após o prazo de 90 (noventa) dias da aquisição do veículo, o custo será de responsabilidade do proprietário do veículo.

### Itens e serviços não cobertos em garantia



#### Fatores fora de controle da Lexus do Brasil Ltda.

- O novo proprietário do veículo deverá possuir o manual do proprietário original, onde deverá constar todos os registros de revisão periódica e a data de início da garantia.
- Reparos e ajustes resultantes da má utilização do veículo (por exemplo, funcionamento do motor a alta rotação, sobrecarga), negligência, modificação, alteração, utilização indevida, acidentes, ajustes e reparos impróprios, utilização do veículo em competições, utilização de peças não genuínas e qualquer uso contrário ao especificado no manual do proprietário.
- Danos de qualquer natureza causados ao veículo por ação do indivíduo, animais, danos acidentais ou propositais do meio ambiente, tais como chuva ácida, ação de substâncias químicas, seiva das árvores, salinidade, granizo, vendaval, raios, inundações, impactos de quaisquer objetos e outros atos da natureza.





- A falta de manutenção do veículo, reparos e ajustes necessários em razão de manutenção imprópria (realizadas por terceiros ou fora da Rede de Concessionárias Autorizadas Lexus), a falta de uso do veículo, o uso de fluidos (e lubrificantes) não recomendados pela Lexus do Brasil Ltda.
- Reparos e ajustes resultados do uso de combustível de má qualidade e/ou adulterado.
- Serviços de limpeza, lavagens, regulagens, balanceamento, alinhamento e cambagens de rodas e higienização do sistema de ar condicionado.
- Eliminação de ruídos e vibrações causados pela utilização ou características do veículo.
- Descoloração, enfraquecimento, deformação ou manchas nos bancos, forrações de portas, manopla da alavanca da transmissão, volante, forro do teto, decorrentes do uso e da exposição frequente do sol.
- Danos causados pela utilização de acessórios que alterem o veículo e seu adequado funcionamento. Exemplos: Grades com menor área de ventilação do radiador, rodas e pneus fora do recomendado pela Lexus do Brasil Ltda., reboque para transportes de cargas, sistemas de áudio e vídeo que alterem o sistema elétrico e lâmpadas não genuínas ou impróprias ao modelo do veículo, assim como qualquer componente em desacordo com o recomendado no manual do proprietário.



### Ferrugem superficial na caçamba (veículos de carga)

Falhas na pintura, amassamentos nas chapas e corrosão nas faces internas e externas da caçamba decorrentes de agente externo ou da sua utilização com carga não cobertos em garantia.



### Quebra de vidros

Trincas e quebras de peças de vidro decorrentes de agentes externos, tais como batidas de pedras, granizo, galhos de árvore, não são cobertos em garantia.



### Gastos extras

A garantia não se aplica a custos com despesa de transporte, imobilização do veículo, hospedagem, comunicação, socorro, guincho ou locação de veículo, bem como lucros cessantes.



### Quilometragem adulterada

Qualquer fato ou evidência que caracterize a adulteração da quilometragem do veículo implica na extinção total da sua garantia.



### Manutenção de responsabilidade do proprietário

Ajuste do motor, lubrificação, limpeza, substituição de filtros, líquido de arrefecimento do motor, peças de desgaste natural, são alguns dos itens de revisão periódica que todos os veículos necessitam. Portanto, devem ser custeados pelo proprietário do veículo.

## Responsabilidades do proprietário

### Obtenção do serviço de garantia

É de responsabilidade do proprietário, a entrega do seu veículo para reparo em qualquer Concessionária Autorizada Lexus do território nacional para obter a garantia.

São condições fundamentais para a efetivação da garantia:

- Que a reclamação seja dirigida obrigatoriamente à Rede de Concessionárias Autorizadas Lexus do território nacional logo após a constatação da desconformidade apresentada;
- Que obrigatoriamente seja apresentado este manual do veículo devidamente preenchido e com a comprovação de todas as revisões periódicas executadas de acordo com o plano de revisão periódica.

### Manutenção

É de responsabilidade do proprietário a operação e condução corretas, manutenção e cuidados com o seu veículo Lexus, de acordo com as instruções contidas neste manual.

## Como obter assistência técnica

### Satisfação do cliente

A Lexus do Brasil Ltda. está empenhada no constante aperfeiçoamento de seus veículos e na satisfação de seus clientes.

Toda a Rede de Concessionárias Autorizadas Lexus possui as ferramentas, equipamentos e técnicos treinados pela Lexus do Brasil Ltda., para realizar serviços e reparar o seu veículo Lexus com o maior padrão de qualidade.

Portanto, quando necessário, procure a Rede de Concessionárias Autorizadas Lexus.

### Informações necessárias

Caso seja necessário algum reparo em seu veículo Lexus, esteja munido das seguintes informações e documentos:

- Uma descrição cuidadosa da desconformidade, incluindo as condições sobre as quais ela ocorre.
- Manual do proprietário e notas fiscais legíveis para comprovação da substituição de óleo fora da Rede de Concessionárias Autorizadas Lexus.

#### ATENÇÃO

O Manual do Proprietário deverá possuir obrigatoriamente o registro (carimbos) das revisões periódicas efetuadas, de acordo com as quilometragens e prazos preconizados no plano de revisão periódica constante neste manual.

### Comprovantes de troca de óleo realizada fora da Rede de Concessionárias Autorizadas Lexus

É de responsabilidade do proprietário do veículo a guarda das notas fiscais legíveis para comprovar que o óleo substituído fora da rede de Concessionárias Autorizadas Lexus de acordo com o recomendado pela Lexus do Brasil Ltda., conforme instruções constantes neste manual (classificação do óleo e classificação API).

A apresentação das notas fiscais acima mencionadas será obrigatória em situações que exijam a comprovação da troca de óleo. Portanto, ao vender o veículo, não se esqueça de fornecer essas notas fiscais ao novo proprietário.

Caso você esteja adquirindo o veículo, solicite esta documentação ao proprietário anterior.

## Plano de revisão periódica

A periodicidade do plano de revisão periódica do veículo está descrita na P. 620. Neste plano você encontrará todas as informações necessárias e obrigatórias para o perfeito funcionamento do seu veículo Lexus.

### ATENÇÃO

Todo e qualquer custo referente à mão de obra e substituição de peças e componentes previstas no plano de revisão periódica será de responsabilidade exclusiva do proprietário do veículo, com exceção ao custo de mão de obra da primeira revisão periódica, se realizada conforme quilometragem ou intervalo de tempo especificados no manual do proprietário.

## Plano de revisão periódica do veículo

Todas as revisões periódicas no manual do proprietário, deverão ser executadas exclusivamente na Rede de Concessionárias Autorizadas Lexus e devidamente registradas no “Registro de revisão periódica”. (→P. 620)

A simples troca de óleo e filtros constantes no plano de revisão periódica não substitui a obrigatoriedade da execução das revisões periódicas.

O não cumprimento do plano de revisão periódica poderá comprometer o bom funcionamento do seu veículo Lexus, ocasionando possíveis desconformidades que podem ser evitadas com a execução integral do plano de revisão periódica.

Portanto, existe a possibilidade de um eventual reparo não ser coberto pela garantia, em razão da falta de uma das disposições do plano de revisão periódica, caso o reparo seja consequência do não cumprimento do plano de revisão periódica.

A Lexus do Brasil Ltda. se reserva ao direito de efetuar esse julgamento. Portanto, recomendamos que todo o plano de revisão periódica seja cumprido para que tais situações sejam evitadas.

## Blindagem de veículos

A blindagem de seu veículo Lexus poderá comprometer o adequado funcionamento mecânico, dinâmico, elétrico e estrutural do veículo, ocasionando desconformidades em relação às características originais de fábrica.

A blindagem aumenta significativamente o peso e a rigidez da carroçaria interferindo diretamente no desempenho, segurança e durabilidade do veículo.

As alterações e/ou modificações acima estão fora do controle de qualidade da Lexus que se reserva o direito de não cobrir em garantia defeitos / desconformidades decorrentes de tais alterações e/ou peças utilizadas.

Por se tratar de componentes não comercializados e/ou utilizados na fabricação do veículo, seu prazo de garantia não mantém nenhuma relação com o prazo de garantia do veículo cujos termos e condições constam do manual do proprietário.

Exija no ato da compra do veículo, o certificado de garantia (ou comprovante) do responsável pela alteração e/ou modificação.



## Garantia de peças genuínas de reposição Lexus

### Adquiridas e instaladas na Rede de Concessionárias Autorizadas Lexus do território nacional

As peças genuínas de reposição Lexus possuem uma garantia contra defeito comprovado de fabricação de 1 (um) ano sem limite de quilometragem, sendo que os primeiros 90 (noventa) dias referem-se à garantia legal, prevista no Código de Defesa do Consumidor e o período subsequente, a garantia contratual concedida por mera liberalidade do fabricante.

Para fazer jus ao período desta garantia (garantia legal e garantia contratual) as peças de reposição genuínas Lexus deverão ser adquiridas e instaladas obrigatoriamente na Rede de Concessionárias Autorizadas Lexus do território nacional.

Para o reconhecimento da garantia, a nota fiscal original da compra da peça genuína de reposição Lexus (emitida no território nacional) e a ordem de serviço da sua instalação no veículo serão solicitadas para comprovação do período de garantia.

### Adquiridas no balcão das Concessionárias Autorizadas Lexus do território nacional e instaladas fora da Rede de Concessionárias Autorizadas Lexus

As peças genuínas de reposição Lexus adquiridas na Rede de Concessionárias Autorizadas Lexus do território nacional e instaladas fora da rede de Concessionárias Autorizadas (peça balcão), estarão abrangidas exclusivamente pela garantia legal de 90 (noventa) dias, contra defeito comprovado de fabricação.

Para o reconhecimento da garantia, a nota fiscal original da compra da peça no balcão de uma Concessionária Autorizada Lexus (emitida no território nacional) será solicitada, para a comprovação da validade do período de garantia.

#### ATENÇÃO

A garantia das peças genuínas de reposição Lexus assim como a garantia do veículo, não abrangem o desgaste natural das peças, posto que não se trata de defeito de fabricação.

A Lexus concede garantia apenas as peças genuínas adquiridas na rede de Concessionárias Autorizadas Lexus do território nacional.

## Garantia de acessórios genuínos Lexus

### Adquiridas e instaladas na Rede de Concessionárias Autorizadas Lexus do território nacional

Os acessórios genuínos Lexus possuem garantia contra defeito de fabricação de 1 (um) ano sem limite de quilometragem, sendo que os primeiros 90 (noventa) dias referem-se à garantia legal, prevista no Código de Defesa do Consumidor e o período subsequente à garantia contratual concedida por mera liberalidade do fabricante.

Para fazer jus ao período desta garantia (garantia legal e garantia contratual) os Acessórios deverão ser adquiridos e instalados em Concessionárias Autorizadas Lexus do território nacional. Para o reconhecimento da garantia, a nota fiscal original da compra do acessório genuíno Lexus (emitida no território nacional) e a ordem de serviço da sua instalação no veículo serão solicitadas para comprovação do período de garantia.

### Adquiridos no balcão da Rede de Concessionárias Autorizadas Lexus do território nacional e instalados fora da Rede de Concessionárias Autorizadas Lexus

Os acessórios genuínos adquiridos em Concessionárias Autorizadas Lexus do território nacional e instalados fora da Rede de Concessionárias Autorizadas Lexus estarão abrangidos exclusivamente pela garantia legal de 90 (noventa) dias, contra defeito de fabricação.

Para o reconhecimento da garantia, a nota fiscal original da compra do acessório genuíno Lexus (emitida no território nacional) será solicitada para comprovação do período de garantia.

#### ATENÇÃO

- O prazo de garantia dos acessórios genuínos Lexus é exclusivo e não mantém nenhuma relação com o prazo de garantia do veículo.
- A garantia dos acessórios assim como a garantia do veículo, não abrangem o desgaste natural das peças, posto que não se trata de defeito de fabricação.

## Informações importantes

### Acessórios, peças de reposição e modificações em seu veículo Lexus

Uma grande quantidade de peças de reposição e acessórios não genuínos para os veículos Lexus estão disponíveis no mercado. Utilizando estes acessórios, ou peças de reposição, você poderá afetar a segurança e funcionamento do seu veículo Lexus, mesmo que estes componentes sejam aprovados pelas leis vigentes. A Lexus do Brasil não se responsabiliza e não garante tais peças de reposição ou acessórios que não sejam genuínos Lexus, ou homologados pela Lexus, tampouco a substituição ou a instalação desses componentes.

O veículo não deve ser modificado com produtos não genuínos. Modificações com produtos não genuínos Lexus podem afetar o desempenho, a segurança, a durabilidade do veículo e, ainda, violar a legislação veicular.

Danos ou problemas de desempenho resultantes de tais modificações não serão cobertos pela garantia.

## Assegure a correta manutenção do seu veículo Lexus

### Serviço de pré-entrega

Para assegurar a sua satisfação com o seu veículo Lexus, a sua Concessionária Autorizada é a responsável pela realização dos serviços especificados, para a inspeção e limpeza do seu veículo antes de sua entrega.

### Plano de revisão periódica

A manutenção adequada ajudará a assegurar um máximo rendimento, uma maior confiabilidade e uma vida mais duradoura para o seu veículo Lexus.

Para mantê-lo nas melhores condições de uso é de vital importância inspecionar e realizar as revisões periódicas, de acordo com o plano de revisão periódica descrito no manual do proprietário.

O manual do proprietário de seu veículo contém instruções para verificações que poderão ser realizadas por você mesmo.

O plano de revisão periódica é o resultado de muita experiência e testes e representa a manutenção mais eficiente e econômica para o seu veículo Lexus.

A medida que as condições de utilização do veículo tornam-se mais severas são necessários reparos e inspeções mais frequentes, assim como em decorrência do tempo de uso. (→P. 620)

### ATENÇÃO

Todo e qualquer custo referente à mão de obra e substituição de peças e componentes previstas no plano de revisão periódica será de responsabilidade exclusiva do proprietário do veículo, com exceção ao custo de mão de obra da primeira revisão periódica, se realizada conforme quilometragem ou intervalo de tempo especificados neste manual.

## Plano de revisão periódica

### 1ª Revisão periódica com Mão de Obra Gratuita

A 1ª Revisão periódica com mão de obra gratuita pode ser realizada em qualquer concessionária da Rede de Concessionárias Autorizadas Lexus localizada no território brasileiro, sendo necessária apenas a apresentação deste manual.

A tolerância para a realização de todas as revisões periódicas é de 1.000 km, se a revisão periódica é realizada pelo valor do hodômetro ou 01 mês se a revisão periódica é realizada pelo tempo, o que ocorrer primeiro.

A gratuidade da mão de obra da 1ª revisão periódica está vinculada ao cumprimento dos limites informados anteriormente, ou seja, 9.000 km a 11.000 km ou 11 a 13 meses, o que ocorrer primeiro, a partir da data de entrega do veículo 0 Km. Caso o veículo não se enquadre nestas condições, o custo de mão de obra também será de responsabilidade do proprietário ou responsável pelo veículo.

Para facilitar o controle das revisões periódicas executadas, exija o respectivo preenchimento do "Registro de revisão periódica". (→P. 620)

### Registro de revisão periódica

Exija que a Concessionária Autorizada Lexus registre todas as revisões periódicas efetuadas em cumprimento ao plano de revisão periódica. (→P. 620)

#### ATENÇÃO

É de sua inteira responsabilidade a guarda e apresentação das notas fiscais originais para comprovação das revisões periódicas de seu veículo, pois sua apresentação será obrigatória em situações que exijam a comprovação de que os serviços foram executados.

# Registro de garantia



## REGISTRO DE GARANTIA

Número do chassi do veículo										Data da nota fiscal				
WMI	VDS	(Modelo)								VIS	(Número do Chassi)	Dia	Mês	Ano
Nome do(a) Pr oprietário(a):														
Endereço:														
Cidade:														
										Estado:				
										CEP:				

Transf erência  
  Mudança de pr oprietário  
  Re-emissão

Nome e Endereço da Concessionária A utorizada

Data

Assinatura

## Rede de Concessionárias Lexus

A lista completa e atualizada da rede de Concessionárias Lexus está disponível no site Lexus.

Concessionárias Autorizada Lexus que realizam revisão periódica, pequenos e grandes reparos, além de diagnósticos e funilaria (caso disponível).

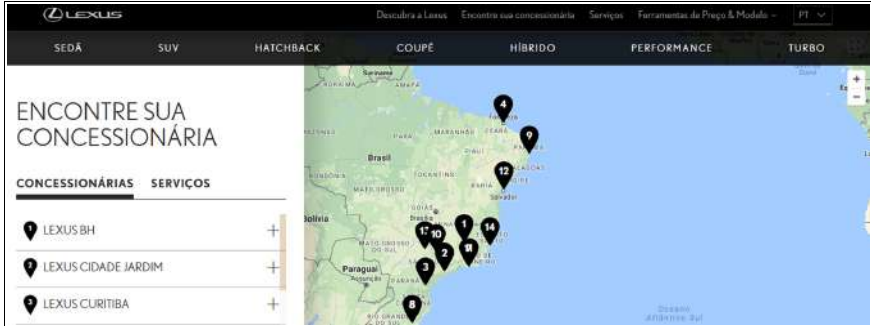

Para maiores informações acesse <http://www.lexus.com.br/pt/contact-us/find-a-dealer.html>. Se o seu smartphone possui um aplicativo leitor de códigos QR, utilize o código abaixo para acessar automaticamente esse endereço.







<b>10-1. Informação para manutenção</b>	
Identificação do veículo .....	624
<b>10-2. Especificações</b>	
Dados de manutenção .....	626
• Dimensões .....	626
• Peso e volume .....	626
• Motor .....	627
• Transmissão .....	629
• Freio .....	629
• Elétrica .....	630
• Alinhamento .....	630
• Pneus e rodas .....	630
• Regulamentações .....	631
<b>10-3. Inicialização e personalização</b>	
Personalização .....	633
Inicialização .....	647

## Identificação do veículo

### Número de identificação do veículo

O número de identificação do veículo (VIN) é o identificador legal do veículo. Este é o número de identificação básico do seu Lexus. Ele é usado para registrar a propriedade do seu veículo.

Esse número está gravado na parte superior esquerda do painel de instrumentos.



Esse número também está gravado sob o banco dianteiro do lado direito.

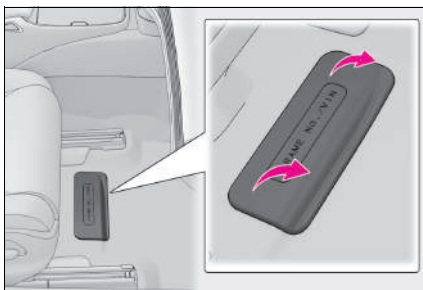

Esse número também aparece na etiqueta de Regulamentação.

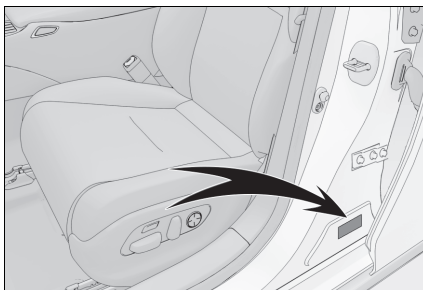

## Modelo do veículo

O modelo do veículo, também chamado de katashiki, é um código interno da Lexus que está gravado na etiqueta do fabricante.

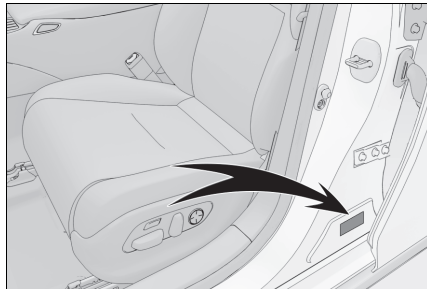

GVF50L-AEVBGH

LS500h

Motor: 8GR-FXS  
Transmissão: L310  
Tração: 4x2

## Número do motor

O número do motor está gravado no bloco do motor conforme indicado.

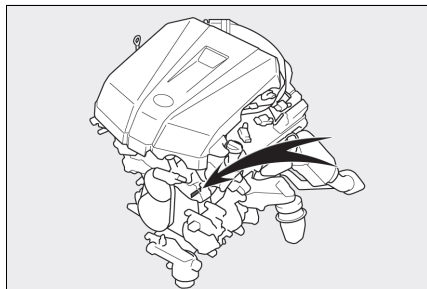

## Gravação nos vidros

O número do chassi do veículo é gravado em todos os vidros.

## Etiquetas destrutíveis

O número de identificação do veículo também é fornecido através de etiquetas destrutíveis:

- ▶ Na coluna da porta dianteira direita, próxima à dobradiça da porta;
- ▶ No compartimento do motor, no lado do passageiro, próximo à torre da suspensão dianteira.

## Dados de manutenção

### Dimensões

Comprimento	5235 mm
Largura sem os espelhos retrovisores externos	1900 mm
Altura	1450 mm
Distância entre eixos	3125 mm
Altura livre do solo	147 mm
Raio de giro	6200 mm

### Peso e volume

Peso do veículo (TARA)	2350 Kg
Peso do veículo + peso máximo da carga (PBT)	2725 Kg
Peso do veículo + peso máximo da carga + peso máximo do reboque (PBTC)	2725 Kg
Peso máximo no eixo dianteiro	1290 Kg
Peso máximo no eixo traseiro	1435 Kg
Peso máximo do reboque sem freio (CMT)	0 Kg
Peso máximo do reboque com Freio (CMT)	0 Kg
Peso máximo sobre o teto	0 Kg
Volume do compartimento de Bagagens	430 L

## Motor

### ■ Características gerais

#### ► Motor Gasolina

Modelo	8GR-FXS
Cilindros	6 cilindros em V
Diâmetro e curso do êmbolo	94 x 83 mm
Volume	3,456 L
Potência máxima	220 Kw @ 6600 rpm
Torque máximo	350 N.m @ 5100 rpm
Vela de ignição	DENSO FK20HBR8

#### ► Motor Elétrico

Tipo	Ímã permanente
Potência máxima	131.9 Kw
Torque máximo	300 N. m

### ■ Combustível

Tipo	Gasolina
Especificação	Conforme Agência Nacional do Petróleo, Gás Natural e Biocombustíveis
Volume do tanque (referência)	82 L
Volume reserva (referência)	13 L

### ■ Lubrificação

Tipo	Genuíno Toyota
Viscosidade	0W-20 ou 5W-30
Classificação mínima (API)	SN
Volume (referência)	5,7 L

### ■ Arrefecimento

#### ► Motor Gasolina

Tipo	Genuíno Toyota (SLLC)
Volume (referência)	11 L

#### ► Motor Elétrico

Tipo	Genuíno Toyota (SLLC)
Volume (referência)	2,5 L

## Transmissão

### ■ Características gerais

Modelo	L310
Marchas	10 marchas

### ■ Lubrificação

#### ▶ Transmissão automática

Tipo	Genuíno Toyota (ATF WS)
Volume (referência)	6,8 L

#### ▶ Diferencial

Tipo	Genuíno Toyota (LT)
Viscosidade	75W-85
Classificação mínima (API)	GL-5
Volume (referência)	0,85 L

## Freio

Tipo	Genuíno Toyota (DOT3)
------	-----------------------

## Elétrica

### ► Bateria 12V

Tipo	Chumbo ácido
Tensão nominal	12 volts
Capacidade nominal (C20)	85 Ah
Corrente de partida a frio (CCA)	795 A
Dimensões (referência)	189 x 174 x 352 mm (A x L x C)
Polaridade	Positivo à direita

### ► Bateria Híbrida

Tipo	Íons de Lítio
Tensão nominal	310,8 volts
Capacidade nominal (3HR)	3,6 Ah

## Alinhamento

Caster		7°25' +/-45' (erro direito- esquerdo < 45')
Camber	Para rodas dianteiras Para rodas traseiras	-0°36' +/-45' (erro direito- esquerdo < 30') -1°25' +/-45' (erro direito- esquerdo < 45')
Convergência	Para rodas dianteiras Para rodas traseiras	0°00' +/- 0°09' 0°14' +/- 0°09'

## Pneus e rodas

### ■ Rodagem

Material da roda	Alumínio
Dimensão da roda	20 x 8 1/2J
Dimensão do pneu	245/45RF20 99Y
Pressão e inflagem do pneu	250 kPa (36 psi)
Torque dos parafusos da roda	140 N. m



## Regulamentações

### ■ Anatel



2715-10-3651

IMOBILIZADOR DO MOTOR



04195-16-03651

CHAVE INTELIGENTE



05320-16-02107

TPMS

Este equipamento está homologado pela ANATEL de acordo com os procedimentos regulamentados pela Resolução 242/2000 e atende aos requisitos técnicos aplicados.

Este equipamento opera em caráter secundário, isto é, não tem direito a proteção contra interferência prejudicial, mesmo de estações do mesmo tipo, e não pode causar interferência a sistemas operando em caráter primário.

**■ Ruídos e emissões**

Rotação de teste	2500 rotações por minuto
Limite máximo de ruído	69,33 decibéis

**▲ ATENÇÃO****■ Peças e Produtos Genuínos**

A Lexus recomenda o uso de peças e produtos genuínos Lexus para que se obtenha um desempenho ideal.

O uso de peças ou produtos não genuínos poderá causar anomalias no funcionamento do veículo, podendo comprometer a vida útil do seu Lexus.





Em caso de dúvidas quanto às especificações do seu veículo, consulte uma Concessionária Autorizada Lexus para mais informações.

## Personalização

Seu veículo inclui vários dispositivos eletrônicos que podem ser personalizados de acordo com suas preferências. As configurações desses dispositivos podem ser alteradas usando os interruptores de controle do medidor, o Touch Remoto ou o Painel Multioperações Traseiro em uma Concessionária Autorizada Lexus.

### Personalização dos dispositivos do veículo

#### ■ Alterar as configurações utilizando os interruptores de controle do medidor

- 1 Pressione  ou  para selecionar .
- 2 Aciona os interruptores de controle do medidor, possibilitando a seleção do item desejado que será personalizado.
- 3 De acordo com o visor, selecione a configuração desejada e depois pressione .

Para voltar para a tela anterior ou sair do modo de personalização, pressione .

#### ■ Alterações usando o Remote Touch

- 1 Pressione o botão “MENU” no Touch Remoto.
- 2 Selecione “Configurações” na tela do menu e selecione “Veículo”.
- 3 Selecione “Personalização do Veículo” ou “Personalização do Modo de Condução”.

Diversos ajustes podem ser alterados. Verifique a lista de configurações que podem ser alteradas para obter detalhes.

Para mais detalhes sobre o Touch Remoto, consulte o “Manual de Multimídia”.

#### ■ Alterar utilizando o Painel Multioperações Traseiro

- 1 Exibe a tela inicial no Painel Multioperações Traseiro e, em seguida, selecione “Configurações”.
- 2 Selecione “Banco”
- 3 Selecione a configuração desejada.

#### ■ Ao personalizar usando o Touch Remoto

Estacione o veículo em um local seguro, aplique o freio de estacionamento e coloque a alavanca de mudança de marchas em P. Além disso, para evitar a descarga da bateria 12 volts, deixe o sistema híbrido funcionando enquanto estiver fazendo os ajustes personalizados.

 **ATENÇÃO****■ Durante a personalização**

Certifique-se de que o veículo esteja estacionado em um local com ventilação adequada, uma vez que é necessário que o sistema híbrido esteja em funcionamento durante a personalização. Em um local fechado, como em uma garagem, poderá haver acúmulo e entrada de gases no veículo incluindo o monóxido de carbono (CO) que é nocivo. Isto poderá resultar em morte ou riscos graves à saúde.

 **NOTA****■ Durante a personalização**

Para evitar a descarga da bateria 12 volts, certifique-se de que o motor esteja funcionando durante a personalização dos dispositivos.

## Dispositivos que podem ser personalizados

Alguns ajustes de função são alterados simultaneamente com a personalização de outras funções. Contate uma Concessionária Autorizada Lexus para detalhes adicionais.

- A** Ajustes que podem ser alterados usando o Touch Remoto
- B** Ajustes que podem ser alterados usando os interruptores do controle do medidor
- C** Ajustes que podem ser alterados usando o Painel Multioperações Traseiro
- D** Ajustes que podem ser alterados por uma Concessionária Autorizada Lexus

Definição dos símbolos: O = Disponível, – = Não disponível

### ■ Cintos de segurança (→P.28)

Função	Ajuste de fábrica	Configuração personalizada	A	B	C	D
Fecho de cinto de segurança de fácil acesso	Ligada	Desligada	–	–	–	O

### ■ Instrumentos, medidores e visor multifunção (→P.232, 227, 232, 236)

Função *1	Configurações de fábrica	Configuração personalizada	A	B	C	D
Idioma	Inglês	Francês	–	O	–	–
		Alemão				
		Espanhol				
		Italiano				
		Russo				
		Chinês Tradicional				
		Turco				
		Árabe				
Unidades	L/100 km	km/L	O	O	–	–

Função *1	Configurações de fábrica	Configuração personalizada	A	B	C	D
Informações sobre condução 1	Consumo de combustível atual	Itens que podem ser personalizados: →P.633	-	○	-	-
	Consumo médio de combustível (após reinicializar)					
Informações sobre condução 2	Distância (faixa de condução)					
	Velocidade média do veículo (após zerar)					
Relógio	Formato de exibição de 12 horas	Formato de exibição de 24 horas	-	○	-	-
Tela instantânea	Ligada	Desligada	-	○	-	-
Cor acentuada	Cor 1	Cor 2	○	○	-	-
Configuração do tacômetro	Alteração conforme o modo de condução	Sempre tacômetro	-	○	-	-
		Sempre Indicador do Sistema Híbrido				
Indicador - Rpm	4000 r/min.	2000 - 6600 r/min.	-	○	-	-
		Desligada				
Pico de rpm	Ligada	Desligada	-	○	-	-
Indicador EV	Ligada	Desligada	-	○	-	-
Função de Sugestão	Ligada	Ligado (Quando o veículo estiver parado)	○	-	-	○
		Desligada				

### ■ Mostrador projetado no para-brisa (→P.242)

Função	Configurações de fábrica	Configuração personalizada	A	B	C	D
Informação dos instrumentos	Indicador do Sistema Híbrido	Tacômetro	-	○	-	-
		Sem conteúdo	-	○	-	-
Orientação de rotas para destino/nome da rua *	Ligada	Desligada	-	○	-	-
Visor de sistema do suporte de condução	Ligada	Desligada	-	○	-	-
Bússola *	Ligada	Desligada	-	○	-	-
Condição da operação do sistema de áudio	Ligada	Desligada	-	○	-	-

### ■ Trava da porta (→P.171, 178, 572)

Função	Configurações de fábrica	Configuração personalizada	A	B	C	D
Destravamento usando uma chave mecânica	Todas as portas destravadas em uma etapa	Porta do motorista destravada em uma etapa, todas as portas destravadas em duas etapas	-	-	-	○
Função de travamento da porta vinculada à velocidade	Ligada	Desligada	○	-	-	○
Função de travamento da porta vinculada à mudança de marchas	Desligada	Ligada	○	-	-	○
Função de destravamento da porta vinculada à posição da alavanca de mudança de marchas	Desligada	Ligada	○	-	-	○

Função	Configurações de fábrica	Configuração personalizada	A	B	C	D
Função de destravamento da porta vinculada à porta do motorista	Ligada	Desligada	<input type="radio"/>	-	-	<input type="radio"/>
Travamento/destravamento do porta-malas quando as portas estão travadas/destravadas	Ligada	Desligada	-	-	-	<input type="radio"/>

■ Sistema inteligente de entrada e partida e controle remoto (→P.171, P.171)

Função	Configurações de fábrica	Configuração personalizada	A	B	C	D
Sinal de operação (Alarmes)	5	Desligada	<input type="radio"/>	-	-	<input type="radio"/>
		1 a 7				
Sinal de operação (sinalizadores de emergência)	Ligada	Desligada	<input type="radio"/>	-	-	<input type="radio"/>
Tempo decorrido antes que a função de travamento automático seja ativada se uma porta não for aberta após o destravamento	30 segundos	60 segundos	-	-	-	<input type="radio"/>
		120 segundos				
Alarme de advertência de porta aberta	Ligada	Desligada	-	-	-	<input type="radio"/>

■ Sistema inteligente de entrada e partida (→P.171, P.171)

Função	Configurações de fábrica	Configuração personalizada	A	B	C	D
Sistema inteligente de entrada e partida	Ligada	Desligada	<input type="radio"/>	-	-	<input type="radio"/>
Destravamento inteligente da porta	Todas as portas	Porta do motorista	<input type="radio"/>	-	-	<input type="radio"/>



Função	Configurações de fábrica	Configuração personalizada	A	B	C	D
Tempo decorrido antes do destravamento de todas as portas ao segurar a maçaneta da porta do motorista	2 segundos	Desligada				
		1,5 segundos	-	-	-	○
		2,5 segundos				
Número de operações consecutivas da trava das portas	2 vezes	O número de vezes desejado	-	-	-	○

### ■ Controle remoto(→P.170, 171, 182)

Função	Configurações de fábrica	Configuração personalizada	A	B	C	D
Controle remoto	Ligada	Desligada	-	-	-	○
Operação de destravamento	Todas as portas destravadas em uma etapa	Porta do motorista destravada em uma etapa, todas as portas destravadas em duas etapas	○	-	-	○
Operação de destravamento do porta-malas	Pressione e mantenha pressionado (CURTO).	Um pressionamento curto				
		Pressione duas vezes	-	-	-	○
		Pressione e mantenha pressionado (longo)				
		Desligada				

### ■ Porta-malas (→P.178)

Função	Configurações de fábrica	Configuração personalizada	A	B	C	D
Tampa Elétrica de Abertura do Porta-Malas Sem Uso das Mãos (Sensor de acionamento com os pés para porta traseira)	Ligada	Desligada	-	○	-	-

### ■ Bancos dianteiros (→P.194)

Função	Configurações de fábrica	Configuração personalizada	A	B	C	D
Operação da altura de apoio de cabeça vinculada à posição do banco do motorista	Desligada	Ligada	-	-	-	○

### ■ Bancos elétricos traseiros (→P.202)

Função	Configurações de fábrica	Configuração personalizada	A	B	C	D
Operação automática do banco traseiro (função de retorno do banco traseiro vinculada à porta e função de reclinção do banco traseiro vinculada à posição de marcha)	Ligada	Desligada	-	-	○	-
Banco traseiro com posição do encosto do banco apoio para os pés para saída vinculada à porta	Mais perpendicular do que a posição vertical	Posição vertical	-	-	○	-
Função de reclinção do banco traseiro vinculada à posição de marcha	Ligada	Desligada	-	-	-	○

### ■ Memória de posição de condução (→P.208)

Função	Configurações de fábrica	Configuração personalizada	A	B	C	D
Seleção de portas vinculada à função de recuperação de memória	Porta do motorista	Todas as portas	-	-	-	○
Movimento do de deslizamento do banco do motorista ao sair do veículo	Completo	Desligada	○	-	-	○
		Parcial				
Movimento da altura do banco do motorista ao sair do veículo	Desligada	Completo	○	-	-	○
		Parcial				

Função	Configurações de fábrica	Configuração personalizada	A	B	C	D
Movimento do banco do passageiro dianteiro ao sair do veículo	Ligada	Desligada	-	-	-	○
Movimento do volante de direção	Apenas Inclinado	Desligada	○	-	-	○
		Apenas telescópico				
		Telescópico e inclinável				

### ■ Espelhos retrovisores externos (→P.224)

Função	Configurações de fábrica	Configuração personalizada	A	B	C	D
Operação de rebatimento/ extensão automática	Vinculada ao travamento/destravamento das portas	Desligada	-	-	-	○
		Vinculado à operação do interruptor de alimentação				

### ■ Vidros e teto solar (→P.266, 273)

Função	Configurações de fábrica	Configuração personalizada	A	B	C	D
Operação vinculada à chave mecânica	Desligada	Ligada	-	-	-	○
Operação vinculada ao controle remoto	Desligada	Ligada	-	-	-	○
Controle remoto vinculado ao sinal de operação	Ligada	Desligada	-	-	-	○

### ■ Sistema de controle automático das luzes (→P.255)

Função	Configurações de fábrica	Configuração personalizada	A	B	C	D
Sensibilidade do sensor de luz	Padrão	-2 a 2	<input type="radio"/>	-	-	<input type="radio"/>
Tempo decorrido antes que os faróis acendam automaticamente	Padrão	Longa	-	-	-	<input type="radio"/>
Tempo decorrido antes do desligamento automático dos faróis após o fechamento das portas	30 segundos	Desligada	<input type="radio"/>	-	-	<input type="radio"/>
		60 segundos				
		90 segundos				
Sistema de temporizador dos faróis (O tempo decorrido antes do desligamento automático dos faróis)	30 segundos	60 segundos	-	-	-	<input type="radio"/>
		90 segundos				
		120 segundos				

### ■ Luzes(→P.255)

Função	Configurações de fábrica	Configuração personalizada	A	B	C	D
Luzes diurnas	Ligada	Desligado	<input type="radio"/>	-	-	<input type="radio"/>
Luz de entrada	Ligada	Desligada	-	-	-	<input type="radio"/>

### ■ Luzes de neblina (→P.259)

Função	Configurações de fábrica	Configuração personalizada	A	B	C	D
Luzes de neblina	Ligada	Desligada	-	-	-	<input type="radio"/>

### ■ Sensor do sistema Lexus de assistência a estacionamento (→P.381)

Função	Configurações de fábrica	Configuração personalizada	A	B	C	D
Sensor do sistema Lexus de assistência a estacionamento	Ligada	Desligada	-	<input type="radio"/>	-	-

### ■ Interruptor de seleção do modo de condução (→P.372)

Função	Configurações de fábrica	Configuração personalizada	A	B	C	D
Controle do conjunto de tração em modo personalizado	Normal	Elétrico	○	-	-	-
		Eco				
Controle do chassi em modo personalizado	Normal	Esportivo	○	-	-	-
		Conforto				
Operação do ar condicionado em modo personalizado	Normal	Eco	○	-	-	-

### ■ Suspensão a ar modulada eletronicamente (→P.363)

Função	Configurações de fábrica	Configuração personalizada	A	B	C	D
Controle de Altura do Veículo	Ligada	Desligada	-	○	-	-
Função de controle de altura durante a entrada/saída	Ligada	Desligada	-	○	-	-
Altura do veículo quando estacionado	Normal	Alto	-	○	-	-

### ■ Sistema de ar condicionado automático (→P.276)

Função	Configurações de fábrica	Configuração personalizada	A	B	C	D
Alternância entre os modos de ar externo e de recirculação de ar vinculada à operação do interruptor "AUTO"	Ligada	Desligada	○	-	-	○
Operação do interruptor automático do A/C	Ligada	Desligada	○	-	-	○
Sensibilidade do sensor dos gases do escapamento	Padrão	-3 a 3	○	-	-	○

### ■ Aquecedor do banco/Ventiladores do banco (→P.298)

Função	Configurações de fábrica	Configuração personalizada	A	B	C	D
Preferência de temperatura do banco do motorista em modo automático	Padrão	-2 (mais frio) to 2 (mais quente)	<input type="radio"/>	-	-	<input type="radio"/>
Preferência de temperatura do banco do motorista em modo automático	Padrão	-2 (mais frio) to 2 (mais quente)	<input type="radio"/>	-	-	<input type="radio"/>
Preferência de temperatura do banco traseiro do lado esquerdo em modo automático	Padrão	-2 (mais frio) to 2 (mais quente)	<input type="radio"/>	-	-	<input type="radio"/>
Preferência de temperatura do banco traseiro do lado direito em modo automático	Padrão	-2 (mais frio) to 2 (mais quente)	<input type="radio"/>	-	-	<input type="radio"/>
Ativação automática do ventilador/aquecedor do banco traseiro do lado esquerdo vinculada ao botão de partida	Desligada	Ligada	<input type="radio"/>	-	-	<input type="radio"/>
Ativação automática do ventilador/aquecedor do banco traseiro do lado direito vinculada ao botão de partida	Desligada	Ligada	<input type="radio"/>	-	-	<input type="radio"/>

### ■ Volante de direção aquecido (→P.298)

Função	Configurações de fábrica	Configuração personalizada	A	B	C	D
Preferência de aquecimento do volante de direção em modo automático	Padrão	-2 (baixo) to 2 (alto)	<input type="radio"/>	-	-	<input type="radio"/>

## ■ Iluminação (→P.270)

Função	Configurações de fábrica	Configuração personalizada	A	B	C	D
Tempo decorrido antes que as luzes internas se apaguem	15 segundos	Desligada	○	-	-	○
		7,5 segundos				
		30 segundos				
Operação após desligar o botão de partida	Ligada	Desligada	-	-	-	○
Operação quando as portas são destravadas	Ligada	Desligada	-	-	-	○
Operação ao se aproximar do veículo com a chave eletrônica em seu poder	Ligada	Desligada	-	-	-	○
Luzes do compartimento para os pés	Ligada	Desligada	-	-	-	○
Luzes de ornamento do painel de instrumentos e do acabamento da porta	Ligada	Desligada	-	-	-	○
Tempo decorrido antes que as luzes externas do compartimento para os pés se apaguem	15 segundos	Desligada	○	-	-	○
		7,5 segundos				
		30 segundos				
Operação das luzes externas do compartimento para os pés ao aproximar sua chave eletrônica do veículo	Ligada	Desligada	-	-	-	○
Operação das luzes do compartimento para os pés quando as portas estiverem travadas	Ligada	Desligada	-	-	-	○

Função	Configurações de fábrica	Configuração personalizada	A	B	C	D
Operação das luzes do compartimento para os pés quando as portas estiverem abertas	Ligada	Desligada	–	–	–	○
Esmacimento das luzes externas para os pés ao desligar	Longa	Curta	–	–	–	○

### ■ Personalização do veículo

- Quando a função de travamento das portas vinculada à velocidade e a posição de mudança de marchas vinculada à função de travamento das portas estão ativadas, o travamento das portas funciona como a seguir.
  - Ao mudar a posição da alavanca de mudança de marchas para outra posição diferente de P, todas as portas serão travadas.
  - Se o veículo for acionado com todas as portas travadas, a função de travamento das portas vinculada à velocidade não funcionará.
  - Se o veículo for acionado com qualquer uma das portas destravada, a função de travamento das portas vinculada à velocidade funcionará.
- Quando o sistema inteligente de entrada e partida está desligado a função de destravamento de entrada não poderá ser personalizada.
- Quando as portas permanecerem fechadas após o destravamento, e decorrido o período para o retravamento automático, os sinais serão gerados de acordo com o volume do alarme sonoro e a configuração de funcionamento das luzes (luzes de emergência).
- Algumas configurações podem ser alteradas usando um interruptor ou uma tela de sistema de áudio. Se uma configuração for alterada usando um interruptor, ela não será exibida na tela do sistema de áudio até que o botão de partida seja desligado e, em seguida, passe para o modo LIGADO.

### ■ Tela de configurações do relógio

Se a tela de ajuste do relógio for exibida continuamente durante a tentativa de alterar as configurações, o sistema pode apresentar falhas. Providencie a inspeção do veículo em uma Concessionária Autorizada Lexus.



## Inicialização

Os seguintes itens devem ser inicializados para a operação normal do sistema depois que a bateria 12 volts for reconectada ou a manutenção for realizada no veículo:

Item	Quando inicializar	Referência
Manutenção do óleo	<ul style="list-style-type: none"> <li>• Depois que a manutenção for realizada</li> </ul>	P.486
Sistema de advertência de pressão dos pneus	<ul style="list-style-type: none"> <li>• Quando houver uma alteração na pressão de inflagem dos pneus, como mudança da velocidade de percurso ou do peso da carga.</li> <li>• Quando houver uma alteração na pressão de inflagem dos pneus, como mudar o tamanho dos pneus.</li> <li>• Ao fazer o rodízio dos pneus</li> <li>• Após a realização do procedimento de registro do código ID do transmissor.</li> </ul>	P.499
Monitor do sistema Lexus de assistência a estacionamento	<ul style="list-style-type: none"> <li>• A bateria 12 volts foi reinstalada.</li> <li>• O volante de direção foi esterçado enquanto a bateria 12 volts estava sendo reinstalada.</li> <li>• A bateria 12 volts está com pouca energia.</li> </ul>	Para mais detalhes, consulte o "Manual de Multimídia".
Monitoramento de visão panorâmica	<ul style="list-style-type: none"> <li>• A bateria 12 volts foi reinstalada.</li> <li>• O volante de direção foi esterçado enquanto a bateria 12 volts estava sendo reinstalada.</li> <li>• A bateria 12 volts está com pouca energia.</li> </ul>	Para mais detalhes, consulte o "Manual de Multimídia".

© 2018 LEXUS DO BRASIL

Todos os direitos reservados. Este material não pode ser reproduzido ou copiado, inteiro ou em partes, sem permissão por escrito da Lexus do Brasil.



Código: OM50F-49BRA-RP  
Destino: Brasil  
Março/2018